

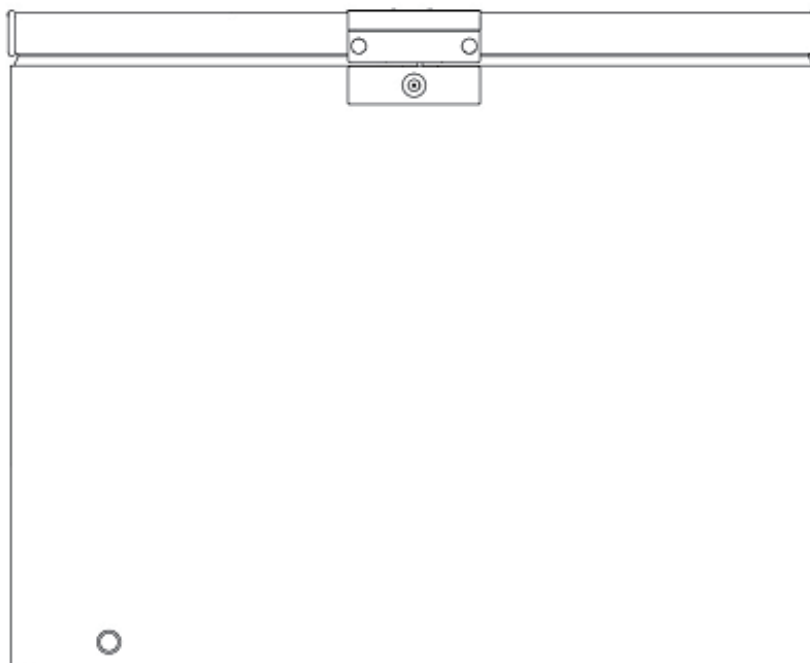

USER MANUAL

CHEST FREEZER





EN WARNING: Risk of fire/flammable material. The symbol indicates there is a risk of fire since flammable materials are used. Take care to avoid causing a fire by igniting flammable material. **DE WARNUNG:** Brandgefahr/brennbares Material. Das Symbol weist auf Brandgefahr hin, da brennbare Materialien verwendet werden. Verhindern Sie die Entstehung von Bränden, die durch entflammbare Materialien verursacht werden. **FR ATTENTION:** Risque d'incendie ou de matières inflammables. Le symbole montre qu'il y'a le risque de matériaux inflammables sont utilisés. Prendre soin d'éviter de provoquer un incendie en ingérant des matières inflammables. **IT ATTENZIONE:** Rischio di incendio/materiale infiammabile. Il simbolo indica il rischio di incendio nel caso di utilizzo di materiali infiammabili. Fare attenzione ed evitare l'insorgere di incendi a causa della combustione di materiali infiammabili. **ES ADVERTENCIA:** Riesgo de incendio o material inflamable. El símbolo indica que existe riesgo de incendio, dado que se utilizan materiales inflamables. Se debe procurar evitar incendios mediante la combustión de materiales inflamables. **NL WAARSCHUWING:** Brandrisico / brandbaar materiaal. Het systeem geeft aan dat er een brandrisico bestaat aangezien brandbaar materiaal wordt gebruikt. Zorg ervoor dat er geen brand wordt veroorzaakt door brandbaar materiaal te ontsteken. **PL OSTRZEŻENIE:** Ryzyko pożaru/materiał łatwopalny. Symbol wskazuje, że istnieje ryzyko pożaru, ponieważ używane są materiały łatwopalne. Dbaj o to, aby uniknąć pożaru poprzez zapalenie łatwopalnego materiału. **RO AVERTISMENT:** Risc de incendiu / material inflamabil. Simbolul indică că există risc de incendiu deoarece sunt folosite materiale inflamabile. Aveți grijă și evitați incendiile aprinzând materiale inflamabile. **CZ VAROVÁNÍ:** Nebezpečí Požáru / Hořlavého Materiálu. Symbol označuje riziko požáru, protože byly použity hořlavé materiály. Dbejte na to, aby nedošlo ke vzniku požáru zapálením hořlavého materiálu. **HU FIGYELEM:** Tűz / gyúlékony anyag veszélye. A szimbólum azt jelzi, hogy tűzveszély áll fenn, mivel gyúlékony anyagokat használnak. Ügyeljen arra, hogy ne tegyen rá tűzveszélyes gyúlékony anyagot.

EL ΠΡΟΣΟΧΗ: Κίνδυνος φωτιάς/εύφλεκτο υλικό. Το σύμβολο υποδεικνύει ότι υπάρχει κίνδυνος φωτιάς επειδή χρησιμοποιούνται εύφλεκτα υλικά. Προσέχετε να αποφεύγετε την πρόκληση φωτιάς από ανάφλεξη εύφλεκτου υλικού. **RU ВНИМАНИЕ:** Опасность пожара / воспламеняющихся материалов. Символ указывает на опасность пожара, так как используются легковоспламеняющиеся материалы. Будьте осторожны, чтобы не вызвать возгорание, воспламеняя горючий материал. **BG ПРЕДУПРЕЖДЕНИЕ:** Опасност от пожар / запалим материал. Символът показва, че съществува риск от пожар, тъй като се използват запалими материали. Внимавайте да не причините пожар чрез запалване на запалим материал.

DIAGRAMS

FIG. 1

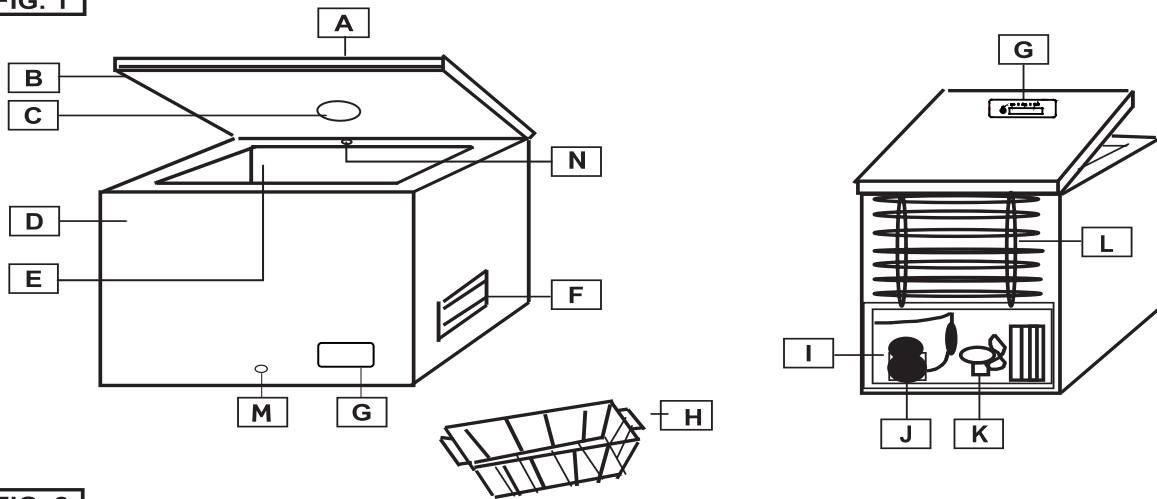
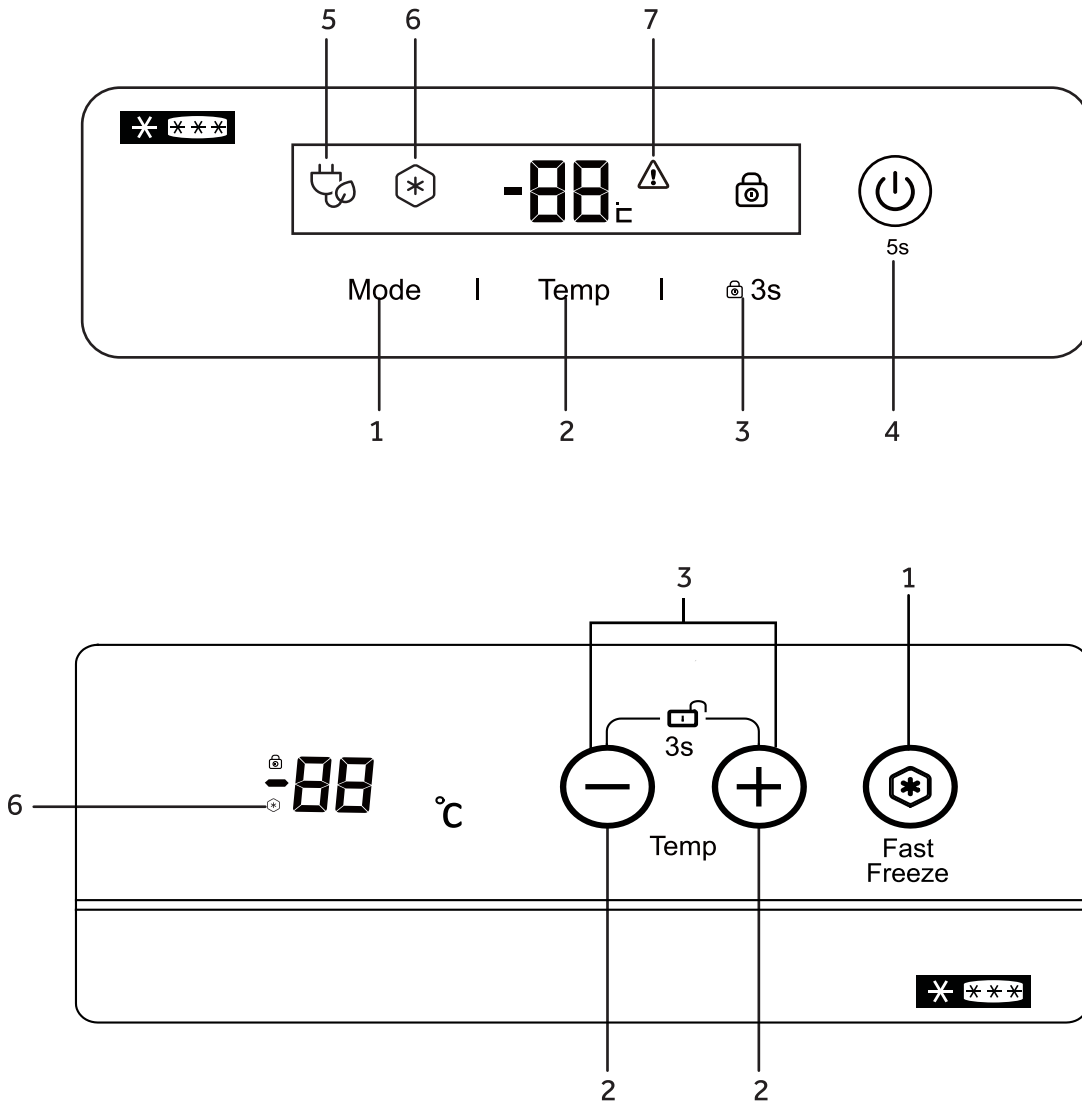

FIG. 2



Thank you for purchasing this product.

Before using your refrigerator, please carefully read this instruction manual in order to maximize its performance. Store all documentation for subsequent use or for other owners. This product is intended solely for household use or similar applications such as:

- the kitchen area for personnel in shops, offices and other working environments
- on farms, by clientele of hotels, motels and other environments of a residential type
- at bed and breakfasts (B & B)
- for catering services and similar applications not for retail sale.

This appliance must be used only for purposes of storage of food, any other use is considered dangerous and the manufacturer will not be responsible for any omissions. Also, it is recommended that you take note of the warranty conditions.

SAFETY INFORMATION

This guide contains many important safety information. Please, we suggest you keep these instructions in a safe place for easy reference and a good experience with the appliance. The refrigerator contains a refrigerant gas

(R600a: isobutane) and insulating gas (cyclopentane), with high compatibility with the environment, that are, however, inflammable.



Caution: risk of fire

If the refrigerant circuit should be damaged:

- **Avoid opening flames and sources of ignition.**

Thoroughly ventilate the room in which the appliance is situated

WARNING!

- **Care must be taken while cleaning/carrying the appliance to avoid touching the condenser metal wires at the back of the appliance, as you might injure your fingers and hands or damage your product.**
- **This appliance is not designed for stacking with any other appliance. Do not attempt to sit or stand on top of your**

appliance as it is not designed for such use. You could injure yourself or damage the appliance.

- **Make sure that mains cable is not caught under the appliance during and after carrying/moving the appliance, to avoid the mains cable becoming cut or damaged.**
- **When positioning your appliance take care not to damage your flooring, pipes, wall coverings etc. Do not move the appliance by pulling by the lid or handle. Do not allow children to play with the appliance or tamper with the controls. Our company declines to accept any liability should the instructions not be followed.**
- **Do not install the appliance in humid, oily or dusty places, nor expose it to direct sunlight and to water.**
- **Do not install the appliance near heaters or inflammable materials.**
- **If there is a power failure do not open the lid. Frozen food should not be affected if the failure lasts for less than 20 hours. If the failure is longer, then the food should be checked and eaten immediately or cooked and then refrozen.**
- **If you find that the lid of the chest freezer is difficult to open just after you have closed it, don't worry. This is due to the pressure difference which will equalize and allow the lid to be opened normally after a few minutes.**
- **Do not connect the appliance to the electricity supply until all packing and transit protectors have been removed.**
- **Leave to stand for at least 4 hours before switching on to allow compressor oil to settle if transported horizontally.**

- **This freezer must only be used for its intended purpose (i.e. storing and freezing of edible foodstuff).**
- **Do not store medicine or research materials in the Wine Coolers. When the material that requires a strict control of storage temperatures is to be stored, it is possible that it will deteriorate or an uncontrolled reaction may occur that can cause risks.**
- **Before performing any operation, unplug the power cord from the power socket.**
- **On delivery, check to make sure that the product is not damaged and that all the parts and accessories are in perfect condition.**
- **If in the refrigeration system a leak is noted, do not touch the wall outlet and do not use open flames. Open the window and let air into the room. Then call a service center to ask for repair.**
- **Do not use extension cords or adapters.**
- **Do not excessively pull or fold the power cord or touch the plug with wet hands.**
- **Do not damage the plug and/or the power cord; this could cause electrical shocks or fires.**
- **If the supply cord is damaged, it must be replaced by the manufacturer, its service agent or similarly qualified person in order to avoid a hazard.**
- **Do not place or store inflammable and highly volatile materials such as ether, petrol, LPG, propane gas, aerosol spray cans, adhesives, pure alcohol, etc. These materials may cause an explosion.**
- **Do not use or store inflammable sprays, such as spray paint, near the Wine Coolers. It could cause an explosion or fire.**
- **Do not place objects and/or containers filled**

with water on the top of the appliance.

- We do not recommend the use of extension leads and multi-way adapters.
- Do not dispose of the appliance on a fire. Take care not to damage, the cooling circuit/pipes of the appliance in transportation and in use. In case of damage do not expose the appliance to fire, potential ignition source and immediately ventilate the room where the appliance is situated.
- The refrigeration system positioned behind and inside the Wine Coolers contains refrigerant. Therefore, avoid damaging the tubes.
- Do not use electrical appliances inside the food storage compartments of the appliance, unless they are of the type recommended by the manufacturer.
- Do not damage the refrigerant circuit.
- Do not use mechanical devices or other means to accelerate the defrosting process, other than those recommended by the manufacturer.
- Do not use electrical appliances inside the food storage compartments, unless they are of the type recommended by the manufacturer.
- Do not touch internal cooling elements, especially with wet hands, to avoid cracks or injuries.
- Maintain the ventilation openings in the appliance enclosure or in the built-in structure, free of obstruction.
- Do not use pointed or sharp-edged objects such as knives or forks to remove the frost.
- Never use hairdryers, electrical heaters or other such electrical appliances for defrosting.

- **Do not scrape with a knife or sharp object to remove frost or ice that occurs. With these, the refrigerant circuit can be damaged, the spill from which can cause a fire or damage your eyes.**
- **Do not use mechanical devices or other equipment to hasten the defrosting process.**
- **Absolutely avoid the use of open flame or electrical equipment, such as heaters, steam cleaners, candles, oil lamps and the like in order to speed up the defrosting phase.**
- **Never use water wash the compressor position, wipe it with a dry cloth thoroughly after cleaning to prevent rust.**
- **It is recommended to keep the plug clean, any excessive dust residues on the plug can be the cause fire.**
- **The product is designed and built for domestic household use only.**
- **The guarantee will be void if the product is installed or used in commercial or non-residential domestic household premises.**
- **The product must be correctly installed, located and operated in accordance with the instructions contained in the User Instructions Booklet provided.**
- **The guarantee is applicable only to new products and is not transferable if the product is resold.**
- **Our company disclaims any liability for incidental or consequential damages.**
- **The guarantee does not in any way diminish your statutory or legal rights.**
- **Do not perform repairs on this Wine Coolers. All interventions must be performed solely by qualified personnel.**
- **If you are discarding an old product with a lock or latch fitted to the door, ensure that it**

is left in a safe condition to prevent the entrapment of children.

- This appliance can be used by children aged from 8 years and above and by persons with reduced physical, sensory or mental capabilities or with a lack of experience and knowledge; provided that they have been given adequate supervision or instruction concerning how to use the appliance in a safe way and understand the hazards involved.
- Children should not play with the appliance. Cleaning and user maintenance should not be made by children without supervision.
- Locks: If your Fridge/Freezer is fitted with a lock, to prevent children being entrapped keep the key out of reach and not in the vicinity of the appliance. If disposing

of an old Fridge/Freezer break off any old locks or latches as a safeguard.

- Children aged from 3 to 8 years are allowed to load and unload this appliance.
WARNING! When positioning the appliance, ensure the supply cord is not trapped or damaged.
WARNING! Do not locate multiple portable socket-outlets or portable power supplies at the rear of the appliance.
To avoid contamination of food, please respect the following instructions
- Opening the door for long periods can cause a significant increase of the temperature in the compartments of the appliance.
- Clean regularly surfaces that can come in contact with food and accessible drainage systems.

- Clean water tanks if they have not been used for 48h; flush the water system connected to a water supply if water has not been drawn for 5 days.
- Store raw meat and fish in suitable containers in the refrigerator, so that it is not in contact with or drip onto other food.
- Two-star frozen-food compartments (if they are presented in the appliance) are suitable for storing pre-frozen food, storing or making ice-cream and making ice cubes.
- One-, two- and three - star compartments (if they are presented in the appliance) are not suitable for the freezing of fresh food.
- If the appliance is left empty for long periods, switch off, defrost, clean, dry and leave the door open to prevent mould developing within the appliance.
WARNING! During using, service and disposal the appliance, please pay attention to symbol as left side,

which is located on rear of appliance (rear panel or compressor).

It's risk of fire warning symbol. There are flammable materials in refrigerant pipes and compressor.

Please be far away fire source during using, service and disposal.

- **FOR a free standing appliance: this refrigerating appliance is not intended to be used as a built-in appliance.**

SCRAPPING OLD APPLIANCES



This appliance is marked according to the European directive 2012/19/EU on Waste Electrical and Electronic Equipment (WEEE).

WEEE contains both polluting substances (which can cause negative consequences for the environment) and basic components (which can be re-used). It is important to have WEEE subjected to specific treatments, in order to remove and dispose properly all pollutants, and recover and recycle all materials.

Individuals can play an important role in ensuring that WEEE does not become an environmental issue; it is essential to follow some basic rules:

- WEEE should not be treated as household waste;
- WEEE should be handed over to the relevant collection points managed by the municipality or by registered companies. In many countries, for large WEEE, home collection could be present.

In many countries, when you buy a new appliance, the old one may be returned to the retailer who has to collect it free of charge on a one-to-one basis, as long as the equipment is of equivalent type and has the same functions as the supplied equipment.

Conformity

By placing the  mark on this product, we are confirming compliance to all relevant European safety, health and environmental requirements which are applicable in legislation for this product.

Energy Saving

For better energy saving we suggest :

Installing the appliance away from heat sources and not exposed to direct sunlight and in a well ventilated room.

Avoid putting hot food into the refrigerator to avoid increasing the internal temperature and therefore causing continuous functioning of the compressor.

Do not excessively stuff foods so as to ensure proper air circulation.

Defrost the appliance in case there is ice to facilitate the transfer of cold.

In case of absence of electrical energy, it is advisable to keep the refrigerator door closed.

Open or keep the doors of the appliance open as little as possible

Avoid adjusting the setting to temperatures too cold.

Remove dust present on the rear of the appliance

PRECAUTIONS

- This appliance can be used by children aged from 8 years and above and persons with reduced physical, sensory or mental capabilities or lack of experience and knowledge if they have been given supervision or instruction concerning use of the appliance in a safe way and understand the hazards involved.
- Children shall not play with the appliance.
- Cleaning and user maintenance shall not be made by children without supervision.
- The appliance must be positioned so that the plug is accessible.
- If the supply cord is damaged, it must be replaced by the manufacturer, its service agent or similarly qualified persons in order to avoid a hazard.
- Keep ventilation openings, in the appliance enclosure or in the built-in structure, clear of obstruction.
- Do not use mechanical devices or other means to accelerate the defrosting process, other than those recommended by the manufacturer.
- Do not damage the refrigerant circuit.
- Do not use electrical appliances inside the food storage compartments of the appliance, unless they are of the type recommended by the manufacturer.
- Please contact to the service agent to dispose the appliance because the flammable blowing gas was used.
- If the illuminating lamps is damaged, it must be replaced by the manufacturer, its service agent or similarly qualified persons in order to avoid a hazard.
- Do not store explosive substances such as aerosol cans with a flammable propellant in this appliance.
- Chest freezer suitable for use in unheated rooms and out building no less than -12°C.
- For flammable refrigerants is used in the freezer, please be careful when installing, handling, servicing and recycling the appliance.
- A switch is built into appliances equipped with lighting. When the appliance is opened the light goes on automatically and switches off automatically when closed.(not provided in all models)
- Regulation require the appliance to be earthed.
- The  symbol on the product or on its packaging indicates that this product may not be treated as household waste. Instead it shall be handed over to the applicable collection point for the recycling of electrical and electronic equipment. By ensuring this product is disposed of correctly, you will help prevent potential negative consequences for the environment and human health, which could otherwise be caused by inappropriate waste handling of this product. For more detailed information about recycling of this product, please contact your local city office, your household waste disposal service or the shop where you purchased the product.

DIAGRAMS

FIG1.

- A Lid
- B Gasket
- C Interior light (if available)
- D Cabinet
- E Storage compartment
- F Ventilation grille
- G Control panel
- H Basket
- I Compressor chamber
- J Compressor
- K Fan (if available)
- L Back condenser (if available)
- M Defrost water drain plug
- N FrostShield system (if available)

BEFORE USE

- This appliance is intended strictly for household use, for storing food only.
- If the appliance unpacked is damaged please contact your dealer.
- The mains electricity supply must conform to the rating plate of the appliance.

INSTALLATION

- Fully unpack the appliance. Please ensure that all packaging materials are removed and properly disposed prior to installation and kept out of children's reach.
- The appliance should be installed in a dry, well ventilated room, and not exposed to direct sunlight and not placed near a heat source.
- Leave at least 10cm between the appliance and surrounding for ventilation and heat dissipation.
- The electricity supply must conform to as specified on the rating plate and follow local regulations.
- It is recommended to wait at least two hours before plugging the appliance after installation. This helps the refrigerant circuit to stabilise.

Install the appliance at a location where the ambient temperature corresponds to the climate class indicated on the rating plate of the appliance

Climatic class	Ambient temperature
SN	+10 °C to 32 °C
N	+16 °C to 32 °C
ST	+16 °C to 38 °C
T	+16 °C to 43 °C

START-UP

1. Insert the plug in the socket. All indicators light up and switch off. And then temperature is displayed.
2. Allow one hour for the temperature inside the appliance to go down and then place food inside the appliance

TEMPERATURE SETTING

Press (2) to adjust temperature.

It's suggested to set the temperature at -18°C

FUNCTION SETTING (If available)

Press (1) till (6) light up to activate Super Freeze function.

The Fast freeze function will be switched off automatically after 56 hours to save energy. Energy consumption will increase when this function is on. During the Fast freeze function, temperature in the freezer will be -26°C

Press (3) for 3 seconds to lock/unlock the control panel.

Press (4) for 5 seconds to switch on/off the freezer.

FROSTSHIELD SYSTEM (If available)

This appliance is equipped with Frostshield System (N) which helps to reduce frost accumulation inside the cabinet. Don't block the system for best result.

FREEZING FOOD

- Wrap or seal food in aluminium foil, air tight containers or food storage bags prior to freezing.
- Allow hot food to cool prior to placing it in the appliance.
- Smaller portion of food will be faster frozen. The recommended max portion weight is 2.5kg.
- Avoid placing warm food directly in contact with already frozen food. Frozen food could defrost and may not outlast the foreseen storage time.
- The capacity of the appliance, as shown on the rating plate, should not be exceeded.
- When filling the appliance with higher quantities of fresh food, it is recommended to turn on the

Super Freeze function (if available) 24 hours in advance.

- The storage time for purchased deep-frozen products varies and depends on the type of product and its packaging. Therefore, strictly observe the producer/manufactures instructions on the packaging.

CLEANING AND MAINTENANCE

Always ensure that the power supply is switched off prior to conducting any maintenance or cleaning of the appliance.

If you leave your appliance out of use for an extended period, leave it open to prevent odour and unpleasant smells building up inside.

DEFROSTING

The appliance should be defrosted once the thickness of ice on the walls reaches 5-6 mm.

Do not use any electrical, sharp or mechanical objects to assist in defrosting the ice removal process, unless supplied or approved by manufacturer or approved service centre.

To remove ice from the inner walls, use a plastic or wood scraper without sharp edges. Never use a metal scraper.

Proceed as follows:

1. Make sure to unplug the appliance.
2. Dry your hands thoroughly to prevent skin damage by contact with ice (it is advised to use gloves).
3. Remove all frozen food from the appliance, put it into a container, cool box, put the frozen cool blocks on top of the frozen food to help keep it very cold, and place the container or cool box in a cool, dry room.
4. Pull out the water drain plug (if available) located at the bottom of the appliance. Otherwise you must wipe up the melt water at the bottom of the appliance compartment with a sponge or towel.
5. Scrape the ice carefully from the inner of appliance and put it in to your kitchen sink, for defrosting.
6. Thoroughly clean the inside of the appliance compartment, rinse it with warm water and remove any spilt food or liquids.
7. Wipe the appliance with an absorbent cloth or sponge thoroughly dry and allow to air for about 3 to 4 minutes.
8. Replace the drain-plug (if available).

9. Close the appliance door, replace the plug in the socket and turn the appliance on.
10. Now re-fill the frozen food.

To prevent frozen food from defrosting, carry out the defrosting procedure within a maximum of two hours to reduce significant rise in temperature of the frozen food that would shorten the storage life.

TROUBLESHOOTING

1. **Door difficult to open?**
After closing the door it may be difficult to open it again for a few minutes. This is normal and means that door seal is working correctly. Just wait few minutes and you will be able to open the door easily.
2. **No operation (appliance not running/getting cold)**
 - Is there a power failure?
 - Is the plug in good condition and properly plugged into the socket?
3. **Appliance not working sufficiently/(7) or 'HH' is on**
 - Is the lid of the appliance closed properly?
 - Is there heavy ice formation on the inner walls?
 - Is the appliance exposed to direct sunlight or heat source?
 - Have too much warm foods been put in the appliance?
 - The climatic class can be found on the rating label in the back of the appliance. It specifies the ambient temperatures at which the appliance will operate correctly.

Climatic class	Ambient temperature
SN	+10 °C to 32 °C
N	+16 °C to 32 °C
ST	+16 °C to 38 °C
T	+16 °C to 43 °C

4. **The appliance makes noise.**
This noise is produced when the motor in the compressor operates and also by refrigerant flowing in the cooling system circuit. These noises are normal.
5. **Condensation build up on external walls**
Under certain atmospheric conditions, condensation can form on external walls of the appliance. This is normal and won't affect the function of the appliance.

AFTER-SALE SERVICE

1. Resolving faults by yourself

If you suspect any fault, before contacting the approved after-sales service directly or via your dealer, make sure you have observed all instructions and advice in this user manual.

2. After-sales service

Consult the enclosed warranty card for available after-sales services.

In order to receive immediate help, make sure you have ready the following essential data to identify your appliance:

- ✓ Brand of appliance
- ✓ Model
- ✓ Serial number
- ✓ The problem or reason
- ✓ Date of purchase
- ✓ Purchased from/supplier

To contact the technical assistance, visit our website: <https://corporate.haier-europe.com/en/> Under the section "website", choose the brand of your product and your country. You will be redirected to the specific website where you can find the telephone number and form to contact the technical assistance

AVAILABILITY OF SPARE PARTS

Thermostats, temperature sensors, printed circuit boards and light sources are available for a minimum period of seven years after placing the last unit of the model on the market.

Door handles, door hinges, trays and baskets for a minimum period of seven years and door gaskets for a minimum period of 10 year, after placing the last unit of the model on the market.

GUARANTEE

Minimum guarantee is: 2 years for EU Countries, 3 years for Turkey, 1 year for UK, 1 year for Russia, 3 years for Sweden, 2 years for Serbia, 5 years for Norway, 1 year for Morocco, 6 months for Algeria, Tunisia no legal warranty required.

PRECAUTIONS

- If your cabinet is to be discarded, you must remove the door and leave the shelves in place. This will reduce the possibility of danger to children. And the flammable foaming needs to be disposed by professional persons.

DECLARATION OF CONFORMITY

The manufacturer of the product/s described herein, to which this description refers, declares on its sole responsibility that the product/s meet the relevant fundamental safety, health and protection requirements of the relevant UK and EU requirements and that the corresponding test reports are available for examination by the relevant authorities and can be requested from the seller of the appliance, especially with regard to CE Declaration of Conformity issued by the manufacturer or with the manufacturer's approval.

Moreover, the manufacturer declares that the parts of the appliance described in this user manual, which come into contact with fresh food, do not contain any toxic substances.

The manufacturer works constantly at the further development of all products. Please therefore bear this in mind as the form, set up and technology are subject to change, without prior notice.

For further information about the product, please consult <https://eprel.ec.europa.eu/> or scan the QR on the energy label supplied with the appliance.

Grazie per aver acquistato questo prodotto. Prima di utilizzare il frigorifero, leggere attentamente questo manuale di istruzioni per ottimizzare il rendimento dell'elettrodomestico. Conservare tutta la documentazione per future consultazioni o per altri proprietari. Questo prodotto è destinato esclusivamente all'uso domestico o applicazioni simili, come: zone cucina per il personale di negozi, uffici e altri ambienti lavorativi,

- aziende agricole, clienti di hotel e motel e altri ambienti residenziali,
- ad es. Bed and Breakfast (B&B),
- servizi di catering e altri usi diversi dalla vendita al dettaglio.

Questo elettrodomestico deve essere utilizzato esclusivamente per la conservazione di alimenti. Altri utilizzi sono pericolosi e il produttore in questi casi non sarà responsabile. Si raccomanda di consultare le condizioni della garanzia. Per un funzionamento senza problemi e per ottimizzare il rendimento dell'elettrodomestico, leggere attentamente queste istruzioni. Il mancato rispetto delle istruzioni fornite potrebbe annullare il diritto all'assistenza gratuita durante il periodo di garanzia.

INFORMAZIONI DI SICUREZZA

Questa guida contiene numerose informazioni importanti per la sicurezza. Conservare queste istruzioni in un luogo sicuro per una facile consultazione durante l'uso dell'elettrodomestico.

Il frigorifero contiene un gas refrigerante (isobutano, R600a) e un gas isolante (ciclopentano); entrambi i gas sono altamente compatibili con l'ambiente ma sono infiammabili.



Attenzione: rischio di incendio
Se il circuito di refrigerazione è visibilmente danneggiato:

- evitare la vicinanza con fiamme libere e fonti di ignizione.

Ventilare accuratamente l'ambiente in cui è installato l'elettrodomestico

AVVERTENZA!

- Durate le operazioni di pulizia o trasporto dell'elettrodomestico,

fare attenzione a non toccare i cavi metallici del condensatore sul retro dell'elettrodomestico per evitare di ferirsi le dita e le mani o di danneggiare il prodotto.

- Questo elettrodomestico non può essere impilato con altri elettrodomestici. Non sedersi né salire sull'elettrodomestico. Non è progettato per simili utilizzi. Ci si potrebbe ferire o l'elettrodomestico potrebbe danneggiarsi.
- Accertarsi che il cavo di alimentazione non resti impigliato sotto l'apparecchiatura per evitare che si laceri o si danneggi.
- Quando l'elettrodomestico viene posizionato, fare attenzione a non danneggiare il pavimento, i tubi, il rivestimento delle pareti ecc. Non spostare l'elettrodomestico tirandolo per il coperchio o per la maniglia. Non consentire ai bambini di giocare con l'apparecchio o manomettere i controlli. In caso di inosservanza delle istruzioni, l'azienda declina qualunque responsabilità.
- Non installare l'elettrodomestico in luoghi umidi, unti o polverosi, e non esporlo all'acqua e alla luce solare diretta.
- Non installare l'elettrodomestico accanto a caloriferi o materiali infiammabili.
- In caso di interruzione della corrente, non aprire il coperchio. Se il blackout non supera le 20 ore, gli alimenti congelati non dovrebbero

- subire alterazioni. Se l'interruzione della corrente dura di più, controllare il cibo e consumarlo immediatamente o ricongelarlo solo dopo averlo cotto.
- Se il coperchio del congelatore orizzontale non si riapre facilmente subito dopo che è stato chiuso, non si tratta di un problema, in quanto tale condizione dipende dalla differenza di pressione che si bilancerà entro pochi minuti consentendo nuovamente l'apertura del coperchio.
 - Collegare l'elettrodomestico all'alimentazione elettrica solo dopo aver tolto l'imballo e le protezioni per il trasporto.
 - Prima di accendere l'elettrodomestico, attendere almeno 4 ore per consentire all'olio del compressore di assestarsi nel caso in cui l'elettrodomestico sia stato trasportato in posizione orizzontale.
 - Utilizzare il congelatore solo per gli scopi previsti, ossia la conservazione e il congelamento di alimenti.
 - Non conservare medicinali o materiali di ricerca nelle cantinette. Non conservare medicinali o materiali di ricerca che richiedano un controllo rigido della temperatura di conservazione, in quanto potrebbero deteriorarsi e provocare reazioni incontrollate e pericolose.
 - Prima di qualunque intervento, scollegare il cavo di alimentazione dalla presa elettrica.
 - Quando il prodotto viene consegnato, accertarsi che non sia danneggiato e che tutti i componenti e gli accessori siano in perfette condizioni.
 - In caso di perdita nell'impianto di refrigerazione, non toccare la presa di corrente ed evitare l'uso di fiamme libere. Aprire la finestra e arieggiare l'ambiente. Rivolgersi al centro assistenza per chiedere la riparazione.
 - Non adoperare adattatori né cavi di prolunga.
 - Non tirare o piegare eccessivamente il cavo di alimentazione e non toccare la spina con le mani umide.
 - Per scongiurare il rischio di incendi o scosse elettriche, non danneggiare la spina e/o il cavo di alimentazione.
 - Se il cavo di alimentazione dell'elettrodomestico dovesse essere danneggiato, farlo sostituire dal produttore, dal suo servizio tecnico o da un tecnico qualificato, per evitare rischi.
 - Non collocare o conservare materiali infiammabili o estremamente volatili (ad es. etere, benzina, GPL, propano, bombolette per aerosol, adesivi, alcool puro), in quanto possono provocare esplosioni.
 - Non adoperare né conservare spray infiammabili (ad es. bombolette di vernice spray) accanto alle cantinette, in quanto potrebbero svilupparsi incendi o esplosioni.

- **Non collocare oggetti e/o contenitori pieni d'acqua sopra l'elettrodomestico.**
- **Si sconsiglia l'uso di prolunghe e prese multiple.**
- **Non smaltire l'elettrodomestico nel fuoco. Fare attenzione a non danneggiare il circuito/i tubi di raffreddamento dell'elettrodomestico durante il trasporto e l'uso. In caso di danni, non esporre l'elettrodomestico al fuoco o a potenziali fonti di ignizione, e ventilare immediatamente l'ambiente in cui è installato.**
- **L'impianto di refrigerazione collocato nella parte posteriore e nella parte interna delle cantinette contiene refrigerante, per cui occorre particolare attenzione a non danneggiare i tubi.**
- **Non adoperare apparecchiature elettriche all'interno dei compartimenti dell'elettrodomestico destinati alla conservazione degli alimenti, a meno che non siano del tipo consigliato dal produttore.**
- **Non danneggiare il circuito di refrigerazione.**
- **Non usare oggetti meccanici o utensili diversi da quelli consigliati dal produttore per accelerare lo sbrinamento.**
- **Non adoperare apparecchiature elettriche all'interno dei compartimenti per la conservazione degli alimenti, a meno che non siano del tipo consigliato dal produttore.**
- **Tenere libere da ostruzioni le aperture di ventilazione sull'involucro del frigorifero.**
- **Non toccare gli elementi di raffreddamento interni, soprattutto con le mani bagnate, per evitare bruciature o lesioni.**
- **Non adoperare oggetti appuntiti o affilati (ad es. coltelli o forchette) per rimuovere il ghiaccio.**
- **Non utilizzare asciugacapelli, stufe o apparecchi simili per lo sbrinamento.**
- **Non adoperare coltelli o oggetti appuntiti per rimuovere brina o ghiaccio. Il circuito del refrigerante potrebbe danneggiarsi ed eventuali fuoriuscite potrebbero provocare danni oculari o incendi.**
- **Non adoperare dispositivi meccanici o altre apparecchiature per accelerare il processo di sbrinamento.**
- **Evitare nel modo più assoluto l'uso di fiamme libere o apparecchiature elettriche (ad es. stufe, pulitrici a vapore, candele, lampade a olio e altri oggetti simili) per accelerare lo sbrinamento.**
- **Non lavare con acqua la zona del compressore, ma dopo la pulizia strofinarla con un panno asciutto per evitare la formazione di ruggine.**
- **Tenere pulita la presa di corrente, in quanto l'eccesso di residui di polvere può causare incendi.**
- **Il prodotto è progettato e realizzato esclusivamente per l'uso domestico.**
- **Qualora il prodotto venga installato**

- o utilizzato in ambienti commerciali o non residenziali, la garanzia potrebbe essere annullata.
- Il prodotto deve essere installato correttamente, posizionato e utilizzato secondo le istruzioni riportate nel manuale d'uso fornito in dotazione.
- La garanzia vale solo per i prodotti nuovi e non è trasferibile se il prodotto viene rivenduto.
- L'azienda declina qualunque responsabilità in caso di danni incidentali o consequenziali.
- La garanzia non limita in alcun modo i diritti dell'utente previsti dalla legge.
- Le cantinette non possono essere riparate dall'utente. Tutti gli interventi devono essere effettuati esclusivamente da personale qualificato.
- I bambini dai 3 agli 8 anni possono riempire e svuotare questo elettrodomestico.

ATTENZIONE! Durante il posizionamento dell'elettrodomestico, accertarsi che il cavo di alimentazione non sia impigliato o danneggiato

ATTENZIONE! Non posizionare prese portatili multiple o alimentazioni di potenza portatili nella parte posteriore dell'elettrodomestico.

Per evitare la contaminazione degli alimenti, si prega di rispettare le seguenti istruzioni

- L'apertura prolungata della porta può causare un significativo aumento della temperatura nei vani

dell'elettrodomestico.

- Pulire regolarmente le superfici che possono venire a contatto con gli alimenti e i sistemi di scarico accessibili.
- Pulire i serbatoi dell'acqua se non sono stati utilizzati per 48 ore; sciacquare l'impianto idrico collegato alla rete idrica se l'acqua non è stata prelevata per 5 giorni.
- Conservare la carne e il pesce crudo in appositi contenitori in frigorifero, in modo che non vengano a contatto con altri alimenti o che non gocciolino su di essi.
- Gli scomparti per surgelati a due stelle (se presenti nell'elettrodomestico) sono adatti alla conservazione di alimenti pre-congelati, alla conservazione o alla preparazione di gelati e alla produzione di cubetti di ghiaccio.
- Gli scomparti a una, due e tre stelle (se presenti nell'elettrodomestico) non sono adatti al congelamento di alimenti freschi.
- Se l'elettrodomestico viene lasciato vuoto per lunghi periodi di tempo, spegnere, sbrinare, pulire, asciugare e lasciare la porta aperta per evitare che si formi muffa all'interno.

ATTENZIONE! Durante l'uso, la manutenzione e lo smaltimento dell'elettrodomestico, prestare attenzione al simbolo sul lato sinistro, sul retro dell'elettrodomestico (pannello posteriore o compressore). È il simbolo di pericolo d'incendio. Ci sono materiali infiammabili nelle

tubazioni del refrigerante e nel compressore. Durante l'uso, la manutenzione e lo smaltimento si prega di rimanere lontano da fonti di incendio.

SICUREZZA DEI BAMBINI!

- **Se occorre smaltire un vecchio prodotto con un lucchetto applicato allo sportello, accertarsi che venga lasciato in condizioni sicure per evitare il pericolo di intrappolamento di bambini.**
- **Questo elettrodomestico può essere utilizzato dai bambini di almeno 8 anni, da persone con ridotte capacità fisiche, sensoriali o mentali e da persone inesperte solo sotto supervisione o se hanno appreso le modalità di utilizzo sicuro dell'elettrodomestico e sono consapevoli dei relativi rischi.**
- **Impedire ai bambini di giocare con l'elettrodomestico. La pulizia e la manutenzione non devono essere effettuate dai bambini senza supervisione.**
- **Per gli apparecchi a libera installazione: «Apparecchio di refrigerazione non destinato ad essere utilizzato come apparecchio da incasso»**

SMALTIMENTO DEI VECCHI ELETTRODOMESTICI



Sull'unità è riportato il simbolo di conformità alla Direttiva europea 2012/19/UE relativa allo smaltimento di apparecchiature elettriche ed elettroniche usate (WEEE).

Le apparecchiature elettriche ed elettroniche di scarto contengono sostanze inquinanti (pericolose per l'ambiente) e componenti riutilizzabili. Le apparecchiature elettriche ed elettroniche di scarto devono essere sottoposte a trattamenti specifici per rimuovere e smaltire adeguatamente tutte le sostanze inquinanti e per recuperare e riciclare i materiali.

Osservando alcune regole basilari, tutti possono contribuire a evitare danni ambientali causati dalle apparecchiature elettriche ed elettroniche di scarto:

Le apparecchiature elettriche ed elettroniche di scarto non devono essere gestite come rifiuti domestici.

Le apparecchiature elettriche ed elettroniche di scarto devono essere consegnate negli appositi punti di raccolta gestiti dagli enti comunali o da aziende regolarmente registrate. In molti paesi è prevista la raccolta a domicilio delle apparecchiature elettriche ed elettroniche di scarto di dimensioni notevoli.

In molti paesi, quando si acquista un nuovo elettrodomestico, quello vecchio può essere restituito al rivenditore che è obbligato a prelevarlo gratuitamente alla consegna di quello nuovo, purché sia di tipo equivalente e abbia le stesse funzioni di quello fornito.

Conformità

L'applicazione del contrassegno **CE** sul prodotto garantisce la conformità a tutti i requisiti in materia di sicurezza, salute e ambiente previsti dalla legge.

RISPARMIO ENERGETICO

Per risparmiare energia, attenersi alle seguenti raccomandazioni:

- Installare l'elettrodomestico lontano da fonti di calore, non esposto alla luce solare diretta e in un ambiente ben ventilato.
- Non introdurre alimenti caldi nel frigorifero per evitare l'aumento della temperatura interna e il funzionamento continuo del compressore.
- Per garantire un'adeguata circolazione dell'aria, non introdurre quantità eccessive di alimenti.
- In caso di accumulo di ghiaccio, sbrinare l'elettrodomestico per agevolare il trasferimento del freddo.
- In caso di assenza di energia elettrica, tenere chiuso il più possibile lo sportello del frigorifero.
- Aprire o tenere aperti gli sportelli dell'elettrodomestico per il minor tempo possibile.
- Evitare di regolare il termostato su una temperatura troppo fredda.
- Rimuovere la polvere accumulata sulla parte posteriore dell'elettrodomestico.

PRECAUZIONI

- L'apparecchio può essere utilizzato da bambini di età superiore a 8 anni e da persone con capacità fisiche, sensoriali o mentali ridotte, oppure con mancanza di esperienza e conoscenza, solo se sorvegliati o se adeguatamente istruiti riguardo l'utilizzo sicuro dell'apparecchio e abbiano compreso gli eventuali rischi connessi.
- Non lasciare che i bambini giochino con l'apparecchio.
- Le operazioni di pulizia e di manutenzione non dovranno essere svolte da bambini senza la supervisione di un adulto.
- L'apparecchio deve essere posizionato in modo che la spina sia accessibile.
- Se il cavo di alimentazione è danneggiato, contattare il produttore, un tecnico dell'assistenza o un'altra persona qualificata per la sostituzione, al fine di evitare rischi.
- Mantenere libere da ostruzioni le aperture di ventilazione nell'involucro dell'apparecchio o nella struttura ad incasso.
- Non utilizzare dispositivi meccanici o altri strumenti diversi da quelli consigliati dal produttore per accelerare il processo di sbrinamento.
- Non danneggiare il circuito del refrigeratore.
- Non utilizzare apparecchi elettrici nei vani di conservazione degli alimenti, ad eccezione di quelli consigliati dal produttore.
- Contattare il tecnico dell'assistenza per smaltire l'apparecchio poiché è stato utilizzato un gas infiammabile.
- Se le luci sono danneggiate, contattare il produttore, un tecnico dell'assistenza o un'altra persona qualificata per la sostituzione, al fine di evitare rischi.
- Non conservare sostanze esplosive come bombolette spray con propellente infiammabile in questo apparecchio.
- Congelatore adatto per l'utilizzo all'interno di vani non riscaldati e all'esterno con temperatura non inferiore a -12 °C.
- Poiché nel congelatore sono utilizzate sostanze refrigeranti infiammabili, prestare attenzione durante l'installazione, il maneggiamento, l'assistenza e lo smaltimento dell'apparecchio.
- Negli apparecchi dotati di illuminazione interna è incorporato un interruttore. Durante l'apertura dell'apparecchio, l'illuminazione si accende automaticamente e durante la chiusura si spegne automaticamente (non fornita in tutti i modelli).
- Per le operazioni di regolazione, assicurarsi che l'apparecchio sia collegato a una presa dotata di messa a terra.



- Il simbolo  sul prodotto o sulla confezione indica che il prodotto non deve essere considerato come un normale rifiuto domestico, ma deve essere portato nel punto di raccolta appropriato per il riciclo di apparecchiature elettriche ed elettroniche. Attraverso l'appropriato smaltimento di questo prodotto si contribuisce a evitare potenziali conseguenze negative per l'ambiente e per la salute, che potrebbero derivare da uno smaltimento inadeguato del prodotto. Per informazioni più dettagliate sul riciclo di questo prodotto, contattare l'ufficio comunale, il servizio locale di smaltimento rifiuti o il negozio in cui è stato acquistato il prodotto.

DIAGRAMMI

FIG. 1

- A Coperchio
- B Guarnizione
- C Illuminazione interna (se disponibile)
- D Congelatore
- E Vano di conservazione
- F Griglia di ventilazione
- G Pannello di controllo
- H Cestello
- I Vano compressore
- J Compressore
- K Ventola (se disponibile)
- L Condensatore posteriore (se disponibile)
- M Foro di scolo dell'acqua di sbrinamento
- N Sistema FrostShield (se disponibile)

PRIMA DELL'UTILIZZO

- Questo apparecchio è per uso domestico ed è destinato esclusivamente alla conservazione di alimenti.
- Se dopo la rimozione dell'imballaggio, si notano danni all'apparecchio, rivolgersi al proprio rivenditore.
- L'alimentatore principale deve essere conforme alla targhetta dei dati tecnici presente sull'apparecchio.

INSTALLAZIONE

- Rimuovere completamente l'apparecchio dall'imballaggio. Assicurarsi di aver rimosso completamente e smaltito adeguatamente tutti i materiali di imballaggio prima dell'installazione, tenendoli lontano dalla portata dei bambini.
- L'apparecchio deve essere installato in un ambiente asciutto e ben ventilato, non deve essere esposto alla luce diretta né posizionato vicino a una fonte di calore.
- Mantenere una distanza di almeno 10 cm tra l'apparecchio e la parete per permettere la ventilazione e la dispersione di calore.
- L'alimentatore deve essere conforme a quanto specificato sulla targhetta del prodotto e alle normative locali.
- Al termine dell'installazione, si consiglia di attendere almeno due ore prima di collegare l'apparecchio, in modo che il circuito del refrigeratore abbia il tempo di stabilizzarsi.

Installare il frigorifero in un luogo in cui la temperatura ambientale corrisponda alla classe climatica indicata nell'etichetta dell'apparecchio:

Classe climatica	Temperatura ambiente
SN	da 10 °C a 32 °C
N	da 16 °C a 32 °C
ST	da 16 °C a 38 °C
T	da 16 °C a 43 °C

AVVIO

1. Inserire la spina nella presa. Tutti gli indicatori si accendono e si spengono. Quindi viene visualizzata la temperatura.
2. Attendere un'ora per far scendere la temperatura interna, quindi inserire gli alimenti nell'apparecchio.

IMPOSTAZIONE DELLA TEMPERATURA

Premere (2) per regolare la temperatura.

Si consiglia di impostare la temperatura a -18°C.

IMPOSTAZIONE DELLA FUNZIONE (se disponibile)

Premere (1) finché (6) si accende per attivare la funzione Super Freeze.

La funzione Fast freeze verrà disattivata automaticamente dopo 56 ore per risparmiare energia. Il consumo di energia aumenterà quando questa funzione è attiva. Durante la funzione Fast Freeze, la temperatura nel congelatore sarà di -26 ° C.

Premere (3) per 3 secondi per bloccare/sbloccare il pannello di controllo.

Premere (4) per 5 secondi per accendere/spegnere il congelatore.

SISTEMA FROSTSHIELD (se disponibile)

Questo apparecchio è dotato di un sistema di controllo del ghiaccio (N) che consente di ridurre l'accumulo del ghiaccio all'interno del congelatore. Non bloccare il sistema in modo da ottenere il migliore risultato.

CONGELAMENTO DEGLI ALIMENTI

- Prima di congelarli, avvolgere o sigillare gli alimenti in fogli di alluminio, contenitori ermetici o appositi sacchetti.
- Lasciare raffreddare gli alimenti caldi prima di inserirli nell'apparecchio.
- Porzioni di cibo più piccole verranno congelate in tempi più brevi. Il peso massimo consigliato per porzione è di 2,5 Kg.
- Evitare che gli alimenti caldi vengano in contatto con quelli già congelati, poiché questi ultimi potrebbero scongelarsi e il periodo di conservazione previsto non sarebbe più valido.
- Non superare la capacità dell'apparecchio indicata sulla targhetta dei dati tecnici.
- Se si decide di inserire grandi quantità di cibo fresco all'interno dell'applicazione, si consiglia di attivare la funzione Super Freeze (se disponibile) almeno 24 ore prima.

- Il tempo di conservazione per i prodotti congelati pronti varia notevolmente a seconda del tipo e del confezionamento dell'alimento. A questo proposito, seguire le istruzioni fornite dal produttore riportate sulla confezione del prodotto.

PULIZIA E MANUTENZIONE

Assicurarsi sempre che l'alimentazione elettrica sia spenta prima di eseguire procedure di manutenzione o pulizia dell'apparecchio.

Se l'apparecchio non viene utilizzato per lunghi periodi di tempo, lasciarlo aperto per evitare la formazione di cattivi odori all'interno.

SCONGELAMENTO

È necessario procedere allo scongelamento dell'apparecchio se lo strato di ghiaccio sulle pareti raggiunge uno spessore di 5-6 mm.

Non utilizzare oggetti elettrici, meccanici o affilati durante la rimozione dello strato di ghiaccio, a meno che non siano stati forniti o approvati dal produttore o dal centro assistenza autorizzato.

Per la rimozione del ghiaccio dalle pareti interne, utilizzare un raschietto di plastica o di legno senza angoli appuntiti. Non utilizzare mai un raschietto in metallo.

Procedere come segue:

1. Assicurarsi che l'apparecchio sia scollegato dall'alimentazione.
2. Asciugare accuratamente le mani per evitare lesioni alla pelle quando si tocca il ghiaccio (è consigliato l'utilizzo di guanti).
3. Rimuovere tutti gli alimenti dal congelatore, inserirli in un contenitore o in una borsa frigo e posizionare dei panetti termici ghiacciati sugli alimenti per mantenerli freddi, quindi riporre il contenitore o la borsa frigo in una stanza asciutta e fresca.
4. Rimuovere il tappo del foro di scolo dell'acqua (se disponibile) situato sul fondo dell'apparecchio. In alternativa, è necessario asciugare con una spugna o un telo l'acqua sciolta sul fondo del vano del congelatore.
5. Rimuovere con cura le lastre di ghiaccio nella parte più interna dell'apparecchio e lasciarle scongelare nel lavello della cucina.
6. Pulire a fondo il vano interno dell'apparecchio utilizzando acqua calda e rimuovere eventuali residui di alimenti e sostanze liquide.
7. Asciugare bene l'apparecchio con una spugna o un panno assorbente, quindi lasciarlo aerare per circa 3-4 minuti.
8. Reinscrivere il tappo del foro di scolo (se disponibile).

9. Chiudere lo sportello, reinserire la spina nella presa e accendere l'apparecchio.

10. Riporvi di nuovo i prodotti congelati.

Eseguire le operazioni di sbrinamento nel giro di due ore per evitare lo scongelamento degli alimenti e un aumento significativo della loro temperatura, che ne ridurrebbe la durata di conservazione.

RISOLUZIONE DEI PROBLEMI

1. **La porta risulta difficile da aprire?**
Dopo la chiusura della porta, può risultare difficoltoso riapirla per alcuni minuti. Questo è normale e sintomo che la guarnizione porta lavora correttamente. È sufficiente aspettare pochi minuti e si potrà aprire la porta agevolmente.
2. **Nessun funzionamento (l'apparecchio non funziona/non raffredda)**
 - Si è verificata un'interruzione dell'alimentazione?
 - La spina è in buono stato ed è inserita correttamente nella presa?
3. **L'apparecchio non raffredda a sufficienza/(7) o 'HH' acceso**
 - Il coperchio dell'apparecchio è chiuso correttamente?
 - È presente una notevole quantità di ghiaccio sulle pareti interne dell'apparecchio?
 - L'apparecchio è stato esposto alla luce diretta del sole o si trova nelle vicinanze di fonti di calore?
 - Sono stati inseriti troppi alimenti caldi all'interno dell'apparecchio?
 - La classe climatica si trova sulla targhetta dei dati tecnici sul retro dell'apparecchio e consente di ottenere informazioni sulle temperature ambiente per un corretto funzionamento dell'apparecchio.

Classe climatica	Temperatura ambiente
SN	da 10 °C a 32 °C
N	da 16 °C a 32 °C
ST	da 16 °C a 38 °C
T	da 16 °C a 43 °C

4. **L'apparecchio emette rumori**
Tale rumore è generato dal funzionamento del motore all'interno del compressore e dalla circolazione del gas refrigerante nel sistema refrigerante. Tali rumori sono del tutto normali.
5. **Formazione di condensa sulle pareti esterne dell'apparecchio**
In determinate condizioni atmosferiche, è possibile che si formi una condensa sulle pareti esterne dell'apparecchio. Si tratta di un fenomeno normale che non ha ripercussioni sul funzionamento dell'apparecchio.

SERVIZIO POST-VENDITA

1. Risoluzione dei problemi da parte dell'utente

In caso di problemi, prima di contattare il centro di assistenza post-vendita autorizzato direttamente o tramite il proprio rivenditore, assicurarsi di aver osservato tutte le istruzioni e i suggerimenti forniti da questo manuale per l'utente.

2. Servizio di assistenza post-vendita

Per i servizi post-vendita disponibili, consultare il foglio della garanzia incluso con il prodotto.

Per ottenere una pronta assistenza, si consiglia di tenere a portata di mano i dati importanti per l'identificazione del proprio apparecchio al momento della chiamata:

- ✓ Marca dell'apparecchio
- ✓ Modello
- ✓ Numero di serie
- ✓ Genere di guasto o motivo della chiamata
- ✓ Data di acquisto
- ✓ Acquistato da/rivenditore

Per contattare l'assistenza tecnica, visitare il nostro sito Web: <https://corporate.haier-europe.com/en/> . Nella sezione "websites", scegli la marca del tuo prodotto e il tuo paese. Verrai reindirizzato al sito specifico dove potrai trovare il numero di telefono e il modulo per contattare l'assistenza tecnica.

GARANZIA

La garanzia minima è: 2 anni per i Paesi UE, 3 anni per la Turchia, 1 anno per il Regno Unito, 1 anno per la Russia, 3 anni per la Svezia, 2 anni per la Serbia, 5 anni per la Norvegia, 1 anno per il Marocco, 6 mesi per l'Algeria, la Tunisia nessuna garanzia legale richiesta.

DISPONIBILITÀ DEI RICAMBI

Termostati, sensori di temperatura, schede a circuiti stampati e sorgenti luminose sono disponibili per un periodo minimo di sette anni dall'immissione sul mercato dell'ultima unità del modello; maniglie e cerniere delle porte, vassoi e cesti sono disponibili per un periodo minimo di sette anni e guarnizioni delle porte per un periodo minimo di dieci anni dall'immissione sul mercato dell'ultima unità del modello;

PRECAUZIONI

- Se il congelatore deve essere gettato, è necessario rimuovere lo sportello lasciando i ripiani in posizione, riducendo la possibilità di pericolo per i bambini. Inoltre la schiuma infiammabile deve essere smaltita da persone qualificate.

DICHIARAZIONE DI CONFORMITÀ

Con la presente, il produttore del prodotto qui descritto e a cui si riferisce la presente dichiarazione, dichiara sotto la sua esclusiva responsabilità che questo prodotto soddisfa i requisiti di protezione, salute e sicurezza di base pertinenti alla normativa inglese e alle direttive UE esistenti in materia e che i relativi verbali di prova sono a disposizione per la valutazione da parte delle autorità competenti e possono essere richiesti dal venditore dell'apparecchio, con particolare riferimento alla Dichiarazione CE di conformità rilasciata dal produttore o previa approvazione dello stesso.

Il produttore dichiara inoltre che i componenti dell'apparecchio, che vengono a contatto con alimenti freschi e che sono descritti nel presente manuale per l'utente, non contengono alcuna sostanza tossica.

Il produttore lavora incessantemente per sviluppare ulteriormente tutti i prodotti. Questi sono pertanto soggetti a eventuali modifiche di forma, delle tecnologie e delle configurazioni senza alcun preavviso.

Per ulteriori informazioni sul prodotto, consultare <https://eprel.ec.europa.eu/> o eseguire la scansione del QR sull'etichetta energetica fornita con l'apparecchio.

Gracias por haber adquirido este producto. Antes de utilizar el frigorífico, le aconsejamos que lea atentamente este manual de instrucciones para maximizar su rendimiento. Guarde toda la documentación para consultas o propietarios futuros. Este producto deberá destinarse únicamente a usos domésticos u otras aplicaciones similares, como:

- el área de cocina para personal en tiendas, oficinas y otros entornos de trabajo,
- en casas de campo o por clientes de hoteles, moteles y otros entornos de tipo residencial,
- en establecimientos bed and breakfasts (B&B),
- para servicios de catering y usos similares no destinados a la venta al por menor.

Este aparato deberá ser destinado única y exclusivamente a la conservación de alimentos. Cualquier otro uso se considera peligroso y el fabricante no podrá ser considerado responsable de cualquier omisión. Asimismo, se recomienda leer las condiciones de garantía. Es importante leer atentamente estas instrucciones para conseguir el máximo rendimiento y un funcionamiento óptimo de su electrodoméstico. No respetar estas instrucciones podría dejar sin validez su derecho a acceder al servicio técnico gratuito durante el período de garantía.

INFORMACIÓN DE SEGURIDAD

Esta guía puede contener información de seguridad importante. Le sugerimos guardar estas instrucciones en un lugar seguro para poder consultarlas en el futuro y garantizar que tenga una buena experiencia con el electrodoméstico.

El congelador contiene un gas refrigerante (R600a: isobutano) y gas aislante (ciclopentano) que, aunque poseen una elevada compatibilidad con el medio ambiente, son inflamables.



Precaución: riesgo de incendio
En caso de producirse daños en el circuito de refrigerante:

- **Evite llamas desnudas y fuentes de ignición.**

Ventile a fondo la estancia donde se encuentre situado el electrodoméstico.

PRECAUCIÓN

- **Durante la limpieza y el transporte, deberá tener cuidado de no tocar los cables metálicos del condensador en la parte posterior del electrodoméstico, puesto que podría lesionarse los dedos y las manos o dañar el producto.**
- **Este electrodoméstico no se puede instalar apilado sobre otro. No intente sentarse ni ponerse de pie sobre el electrodoméstico pues no ha sido diseñado para dichos usos. Podría dañar el electrodoméstico o sufrir lesiones personales.**
- **Para evitar que se produzcan cortes o daños en el cable de alimentación, asegúrese de que no quede atrapado debajo del electrodoméstico durante y después del transporte/traslado del electrodoméstico.**
- **Al colocar el electrodoméstico, tenga cuidado de no causar daños en revestimientos de suelos, tuberías, revestimientos de paredes, etc. No intente mover el electrodoméstico tirando de la puerta o del asa. No permita que los niños jueguen con el electrodoméstico ni con los controles. Nuestra empresa declina toda responsabilidad en caso de que no se sigan las instrucciones pertinentes.**
- **No instale el electrodoméstico en un lugar húmedo o sucio, ni lo exponga a la luz directa del sol o el agua.**
- **No instale el electrodoméstico cerca de calentadores o materiales inflamables.**

- En caso de fallo en el suministro eléctrico, no abra la puerta. Si el corte en el suministro eléctrico se prolonga durante menos de 20 horas, los alimentos congelados no deberían verse afectados. Si el corte se prolonga durante más tiempo, deberá procederse a la comprobación de los alimentos y consumirse de inmediato; también se pueden cocinar y volver a congelar.
- Si le resulta difícil abrir la puerta del congelador justo después de cerrarla, no se preocupe. Esto se debe a la diferencia de presión que deberá ecualizarse para permitir que la puerta vuelva a abrirse normalmente transcurridos unos minutos.
- No conecte el electrodoméstico al suministro eléctrico hasta que todos los embalajes y protectores para el transporte se hayan retirado por completo.
- Si el electrodoméstico se ha transportado en posición horizontal, proceda a colocarlo en su lugar de instalación y espere un mínimo de 4 horas antes de ponerlo en marcha para que repose el aceite del compresor.
- Este congelador solo debe utilizarse para los fines para los que ha sido concebido, a saber, el almacenamiento y la congelación de productos comestibles.
- No guarde medicamentos ni material de laboratorio en la cámara de vino.

Es posible que, al almacenar material que requiere un estricto control de la temperatura de almacenamiento, este se deteriore o que se produzca una reacción incontrolada peligrosa.

- Antes de llevar a cabo cualquier operación, desenchufe el cable de alimentación de la toma eléctrica.
- Una vez recibido, realice las comprobaciones pertinentes a fin de garantizar que el producto no presenta daños y que todos los componentes y accesorios están en perfecto estado.
- Si se advierte una fuga en el sistema de refrigeración, no toque la toma mural y no utilice llamas vivas. Abra la ventana y ventile la estancia. A continuación, llame a un centro de asistencia técnica para solicitar la reparación.
- No use cables prolongadores ni adaptadores.
- No tire en exceso del cable. No pliegue el cable. No toque el enchufe con las manos húmedas.
- No dañe el enchufe o el cable de alimentación; esto podría provocar incendios o descargas eléctricas.
- El fabricante, su servicio técnico o un técnico cualificado deben sustituir el cable de alimentación que esté dañado para evitar riesgos.
- No coloque ni almacene materiales inflamables y muy volátiles, como éter, gasolina, GLP, gas propano, aerosoles, adhesivos, alcohol puro, etc. Estos materiales pueden

- provocar una explosión.
- No utilice ni almacene aerosoles inflamables, como pintura en espray, cerca de la cámara de vino. Esto podría provocar explosiones o incendios.
 - No coloque objetos ni contenedores con agua encima del aparato.
 - No recomendamos el uso de cables prolongadores ni adaptadores con varias tomas.
 - No arroje el electrodoméstico al fuego. Tenga cuidado de no dañar las tuberías/el circuito de refrigeración del electrodoméstico durante el transporte o el uso. En caso de daños, no exponga el electrodoméstico al fuego, a una fuente de ignición potencial y ventile de inmediato la estancia donde se encuentre situado el electrodoméstico.
 - El sistema de refrigeración situado en la parte posterior e interior de la cámara de vino contiene refrigerante. Por lo tanto, evite dañar los tubos.
 - No use dispositivos eléctricos dentro de los compartimentos para alimentos del electrodoméstico, salvo que sean del tipo recomendado por el fabricante.
 - No dañe el circuito refrigerante.
 - No utilice dispositivos mecánicos u otros equipos para acelerar el proceso de descongelación, salvo aquellos recomendados por el fabricante.
 - No use dispositivos eléctricos dentro de los compartimentos para alimentos, salvo que sean del tipo recomendado por el fabricante.
 - Para evitar lesiones o quemaduras, no toque los elementos de refrigeración internos, sobre todo si tiene las manos mojadas.
 - No obstruya las aberturas de ventilación de la carcasa del electrodoméstico o de la estructura integrada.
 - No use objetos puntiagudos o afilados como cuchillos o tenedores para eliminar la escarcha.
 - No utilice secadores de pelo, estufas eléctricas u otros aparatos similares para descongelar.
 - No utilice un cuchillo o cualquier objeto afilado para eliminar escarcha o hielo. Si lo hace, el circuito refrigerante podría resultar dañado y las fugas podrían provocar incendios o daños oculares.
 - No utilice dispositivos mecánicos u otros equipos para acelerar el proceso de descongelación.
 - Evite absolutamente el uso de llamas descubiertas o equipos eléctricos para acelerar la fase de descongelación, tales como calefactores, limpiadores de vapor, velas, lámparas de aceite y similares.
 - Nunca realice un lavado con agua del compresor, simplemente pase un paño seco para evitar el óxido tras la limpieza.
 - Se recomienda mantener el enchufe limpio; cualquier exceso de polvo sobre el enchufe podría provocar un

incendio.

- Este producto está diseñado y construido únicamente para usos domésticos.
- La garantía quedará sin validez si el producto se instala o utiliza en lugares comerciales o no residenciales.
- El producto debe instalarse, ubicarse y manejarse correctamente, de acuerdo con las instrucciones contenidas en el Manual de instrucciones del usuario suministrado.
- La garantía se aplica solo a productos nuevos y no es transferible si se revende el producto.
- Nuestra empresa declina toda responsabilidad en caso de datos incidentales o emergentes.
- La garantía no afectará, en ningún caso, a sus derechos legales.
- No lleve a cabo reparaciones en la cámara de vino. Todas las intervenciones debe llevarlas a cabo únicamente personal cualificado.
- Si va a eliminar un producto antiguo con un cerrojo o un pasador instalado en la puerta, asegúrese de depositarlo en condiciones seguras que eviten que queden niños atrapados en su interior.
- Este electrodoméstico puede ser utilizado por niños de 8 años o más y por personas con capacidades físicas, sensoriales o mentales reducidas o con falta de experiencia y conocimiento, siempre y cuando estén supervisados o hayan recibido instrucciones adecuadas acerca de

cómo utilizarlo de forma segura y entiendan los riesgos implicados.

- Los niños no deben jugar con el aparato. Los niños sin supervisión no deben realizar operaciones de limpieza y mantenimiento.
- Bloqueos: si su frigorífico/congelador está dotado con un bloqueo, para evitar que los niños se queden atrapados, guarde la llave fuera de su alcance y no en las cercanías de la aplicación. Al eliminar un viejo frigorífico/congelador, rompa todos los bloqueos o pasadores como una medida de seguridad. Este aparato no está destinado a utilizarse como aparato encastrable.

DESECHAR EL ELECTRODOMÉSTICO ANTIGUO



Este electrodoméstico cumple la directiva europea 2012/19/EU en materia de Residuos de Aparatos Eléctricos y Electrónicos (RAEE).

Los RAEE contienen tanto sustancias contaminantes (que pueden conllevar consecuencias negativas para el medio ambiente) como componentes básicos (que se pueden reutilizar). Es importante que los RAEE se sometan a tratamientos específicos para eliminar y desechar adecuadamente los contaminantes y recuperar y reciclar todos los materiales.

Las personas desempeñan un papel clave a la hora de garantizar que los RAEE no se conviertan en un problema medioambiental. Para ello, es esencial seguir ciertas normas básicas:

Los RAEE no deben recibir el mismo tratamiento que los residuos domésticos.

Los RAEE deben depositarse en los puntos limpios pertinentes, gestionados por las autoridades locales o por empresas autorizadas. En muchos países, existe un servicio de recogida a domicilio de RAEE de gran tamaño.

En muchos países, al comprar un electrodoméstico nuevo, el distribuidor podría encargarse de la recogida del antiguo de forma totalmente gratuita, siempre y cuando el equipo tenga características similares y sea del mismo tipo que el equipo suministrado.

Conformidad

Mediante la colocación de la marca  en este producto confirmamos el cumplimiento de todos los requisitos legislativos europeos relevantes en materia de seguridad, salud y medio ambiente establecidos para este producto. Los niños de 3 a 8 años de edad pueden cargar o descargar este aparato.

ADVERTENCIA: Cuando coloque el aparato, asegúrese de que el cable de

ADVERTENCIA: No sitúe varias tomas de corriente o fuentes de alimentación portátiles en la parte trasera del aparato. Para evitar que los alimentos se contaminen, respete las instrucciones siguientes.

Si la puerta permanece abierta durante mucho tiempo puede producirse un aumento importante de la temperatura en los compartimentos del aparato

Limpie periódicamente las superficies que entren en contacto con los alimentos y los sistemas de desagüe accesibles.

Limpie los depósitos de agua si no se han utilizado durante 48 horas. Enjuague el sistema de agua conectado al suministro de agua si no se ha extraído agua durante 5 días. Guarde la carne y el pescado crudos en recipientes adecuados dentro del frigorífico para que no entren en contacto con otros alimentos ni goteen.

Los compartimentos de congelación de dos estrellas (si el aparato dispone de ellos) son adecuados para conservar alimentos precongelados, guardar o hacer helados y producir cubitos de hielo.

 Los compartimentos de una, dos y tres estrellas (si el aparato dispone de ellos) no son adecuados para congelar alimentos frescos.

 Para evitar la aparición de moho, el aparato se debe apagar, descongelar, limpiar y secar, además de dejar la puerta abierta, cuando vaya a permanecer vacío durante largos periodos de tiempo.

ADVERTENCIA: Durante el uso, el mantenimiento y la eliminación del aparato, preste atención al símbolo situado en el lado izquierdo de la parte trasera del aparato (panel trasero o compresor).

Se trata del símbolo de aviso de incendio. En los tubos de refrigerante y el compresor hay materiales inflamables. Manténgase alejado de focos de fuego durante el uso, el mantenimiento y la eliminación del aparato.

AHORRO ENERGÉTICO

Para reducir el consumo energético, sugerimos:

- Instalar el aparato alejado de fuentes de calor, de la luz directa del sol y en una habitación bien ventilada.
- Evitar introducir alimentos calientes en el frigorífico para no elevar la temperatura interior y, así, provocar un funcionamiento continuo del compresor.
- No sobrecargar el electrodoméstico para garantizar una buena circulación del aire.
- Descongelar el aparato en caso de un exceso de hielo a fin de facilitar la transferencia del frío.
- En caso de cortes en el suministro eléctrico, se recomienda mantener cerrada la puerta del congelador.
- Abrir o mantener abiertas las puertas del electrodoméstico el menor tiempo posible.
- Evitar ajustar el termostato en temperaturas excesivamente frías.
- Eliminar el polvo presente en la parte posterior del electrodoméstico.

PRECAUCIONES

- Este aparato puede ser utilizado por niños de 8 años en adelante y por personas con capacidad física, psíquica o sensorial reducida, o bien, faltas de experiencia y conocimiento si se realiza bajo supervisión o se les ha dado instrucciones acerca del uso del aparato de forma segura y comprenden los riesgos que entraña.
- Los niños no deben jugar con el aparato.
- La limpieza y el mantenimiento por parte del usuario no será llevada a cabo por niños sin supervisión.
- El aparato debe situarse de manera que el enchufe quede accesible.
- Si el cable de alimentación se daña, deberá sustituirlo el fabricante, un agente del servicio técnico o personal cualificado similar, para evitar que pueda ocurrir un accidente.
- Mantenga las aperturas de ventilación libres de obstrucciones en el recinto donde esté colocado el aparato o en la estructura donde esté encastrado.
- No intente acelerar el proceso de descongelación haciendo uso de un dispositivo mecánico ni por ningún otro medio que no sea el que recomiende el fabricante exclusivamente.
- No dañe el circuito refrigerante.
- No utilice aparatos eléctricos en el interior de los compartimentos de almacenamiento de alimentos del aparato, salvo que sean del tipo recomendado por el fabricante.
- Póngase en contacto con un agente del servicio técnico para desechar el aparato, ya que contiene gas inflamable.
- Si las lámparas se dañan, deberá sustituirlas el fabricante, un agente del servicio técnico o personal cualificado similar, para evitar que pueda ocurrir un accidente.
- No almacene sustancias explosivas como latas de aerosoles con propelente inflamable dentro del aparato.
- El arcón congelador es apto para su uso en habitaciones sin calefacción y exteriores que no desciendan de los -12°C .
- El congelador incorpora refrigerantes inflamables, preste atención durante la instalación, manipulación, mantenimiento y reciclaje del aparato.
- Los aparatos equipados con luz llevan integrados un interruptor. Cuando el congelador se abre, la luz se enciende automáticamente y se apaga cuando éste se cierra (no disponible en todos los modelos).
- Las normativas exigen que el aparato esté conectado a una toma de tierra.



- El símbolo  en el producto o en su embalaje indica que no debe ser tratado como residuo doméstico. En su lugar, deberá llevarlo al punto de recogida adecuado para el posterior reciclaje de todo el equipo electrónico y eléctrico. Asegúrese de que este aparato se desecha correctamente, ya que de esta forma ayudará a evitar posibles consecuencias negativas para el medio ambiente y la salud humana, que podrían ocurrir como consecuencia de una eliminación inapropiada de este producto. Para obtener información más detallada acerca de la forma de reciclar este producto, póngase en contacto con la oficina municipal de su localidad, con el servicio de eliminación de desechos domésticos o con la tienda en la que adquirió el producto.

DIAGRAMAS

FIG 1.

- A Tapa
- B Junta
- C Luz interior (si está disponible)
- D Cuerpo del arcón
- E Compartimento de almacenamiento
- F Rejilla de ventilación
- G Panel de control
- H Cesta
- I Cámara compresora
- J Compresor
- K Ventilador (si está disponible)
- L Condensador posterior (si está disponible)
- M Tapón de desagüe
- N Sistema FrostShield (si está disponible)

INFORMACIÓN PRELIMINAR

- Este aparato está diseñado únicamente para uso doméstico y para almacenar alimentos.
- Si el aparato está dañado al desembalarlo, póngase en contacto con su distribuidor.
- La red eléctrica debe ajustarse a la placa identificativa del aparato.

INSTALACIÓN

- Desembale el aparato completamente. Asegúrese de que todos los materiales de embalado se extraen y se desechan correctamente antes de la instalación y que se mantienen fuera del alcance de los niños.
- El aparato debe instalarse en una habitación seca y bien ventilada, no debe estar expuesto a la luz directa del sol ni colocarlo cerca de una fuente de calor.
- Deje al menos 10 cm entre el aparato y la zona que lo rodea para que se ventile y el calor se disipe.
- El suministro eléctrico debe ajustarse a lo especificado en la placa identificativa y seguir las normativas locales.
- Es recomendable esperar al menos dos horas antes de enchufar el aparato después de la instalación. Esto ayuda a que el circuito de refrigerante se estabilice.

Instale el aparato en un lugar donde la temperatura ambiente corresponda a la clase climática indicada en la placa de características del aparato:

Energieklasse	Umgebungstemperatur
SN	† 10 °C bis 32 °C
N	† 16 °C bis 32 °C
ST	† 16 °C bis 38 °C
T	† 16 °C bis 43 °C

ARRANQUE

1. Enchufe el cable a la toma de corriente. Todos los indicadores se iluminan y se apagan. A continuación, se muestra la temperatura.
2. Deje que pase una hora para permitir que baje la temperatura en el interior del aparato y, a continuación, coloque los alimentos dentro de este

AJUSTE DE LA TEMPERATURA

Pulse (2) para ajustar la temperatura.

Se sugiere ajustar la temperatura a -18°C.

CONFIGURACIÓN DE FUNCIONES (si está disponible)

Pulse (1) hasta que (6) se ilumine para activar la función Super Freeze.

La función Fast Freeze se apagará automáticamente después de 56 horas para ahorrar energía.

El consumo de energía aumentará cuando esta función esté activada. Durante la función Fast Freeze, la temperatura en el congelador será de -26 °C Pulse (3) durante 3 segundos para bloquear/desbloquear el panel de control.

Pulse (4) durante 5 segundos para encender/apagar el congelador.

SISTEMA FROSTSHIELD (si está disponible)

Este aparato está equipado con sistema Frostshield (N) que sirve para reducir la acumulación de escarcha dentro del cuerpo del arcón. No bloquee el sistema para obtener mejores resultados.

CONGELACIÓN DE ALIMENTOS

- Envuelva o selle los alimentos en papel de aluminio, recipientes herméticos o bolsas de almacenamiento de alimentos antes de la congelación.
- Deje que la comida caliente se enfríe antes de colocarla dentro del aparato.
- La congelación de los alimentos divididos en porciones más pequeñas será más rápida. El peso máximo recomendado por porción es de 2,5 kilogramos.
- Evite colocar comida templada junto a alimentos que ya están congelados. Los alimentos ya congelados pueden descongelarse y es posible que no aguanten el tiempo de almacenamiento previsto.
- No se debe exceder la capacidad del aparato, como se muestra en la placa identificativa.
- Cuando vaya a llenar el aparato con una mayor cantidad de alimentos frescos, se recomienda activar la función Super Freeze (si está disponible) con 24 horas de antelación.

- El tiempo de almacenamiento de los productos ultracongelados adquiridos en un comercio varía según el tipo de alimento y el envasado. Por tanto, siga estrictamente las instrucciones del fabricante en el envasado.

LIMPIEZA Y MANTENIMIENTO

Compruebe siempre que la fuente de alimentación está desactivada antes de llevar a cabo cualquier tipo de mantenimiento o limpieza en el aparato.

Si no va a utilizar el aparato por un largo periodo de tiempo, déjelo abierto para evitar los malos olores que puedan generarse en su interior.

DESCONGELACIÓN

El aparato se debe descongelar una vez que el grosor del hielo de las paredes alcance los 5-6 milímetros.

No utilice ningún tipo de objeto mecánico, afilado o eléctrico para ayudarse en el proceso de extracción del hielo, a menos que sea un elemento suministrado o aprobado por el fabricante o por un centro de servicio técnico autorizado.

Para eliminar el hielo de las paredes internas, utilice un raspador de madera o de plástico sin bordes afilados. No utilice nunca un raspador metálico.

Realice los siguientes procedimientos:

1. Asegurarse de desenchufar el aparato.
2. Séquese bien las manos para evitar daños en la piel al entrar en contacto con el hielo (es aconsejable usar guantes).
3. Retire toda la comida congelada del aparato, póngala en un recipiente, nevera o en bolsas térmicas e introduzca bloques de hielo encima de la comida congelada para que mantenga el frío y lleve el recipiente a una habitación fresca y seca.
4. Saque el tapón de desagüe (si está disponible) situado en la parte inferior del aparato. De lo contrario, deberá secar con una esponja o con una toalla el agua acumulada por el hielo derretido en el fondo del aparato.
5. Raspe el hielo con cuidado desde el interior del aparato y póngalo en el fregadero de la cocina para que se derrita.
6. Limpie bien todo el interior del aparato, lávelo con agua templada y retire cualquier resto de alimento o líquido que encuentre.
7. Limpie el aparato con una bayeta absorbente o con una esponja hasta que quede bien seco y déjelo que se airee durante 3 o 4 minutos.
8. Vuelva a colocar el tapón del desagüe (si está disponible).

9. Cierre la puerta del aparato, enchufe el cable a la toma de corriente y póngalo en marcha.

10. Vuelva a introducir los alimentos congelados.

Para evitar que la comida congelada se descongele, realice todo el proceso de limpieza de descongelación en un tiempo máximo de dos horas para reducir cualquier aumento importante en la temperatura del alimento congelado, la cual podría acortar la vida del mismo.

SOLUCIÓN DE PROBLEMAS

1. **¿Dificultad para abrir la puerta?**
Dopo la chiusura della porta, puo' risultare difficoltoso riapirla per alcuni minuti. Questo e' normale e sintomo che la guarnizione porta lavora correttamente. E' sufficiente aspettare pochi minuti e si potra' aprire la porta agevolmente.
2. **No funciona (el aparato no funciona/no enfría)**
 - ¿Hay un fallo en el suministro de energía?
 - Compruebe que el cable se encuentra en buenas condiciones y que se ha conectado correctamente en el enchufe.
3. **El aparato no funciona correctamente/ (7) o 'HH' está encendido**
 - ¿La tapa del aparato está cerrada correctamente?
 - ¿Hay mucho hielo formado en las paredes interiores?
 - ¿El aparato está expuesto a la luz directa del sol o a una fuente de calor?
 - ¿Ha puesto alimentos demasiado calientes dentro del aparato?
 - La clase climática se puede consultar en la placa identificativa de la parte posterior del aparato. Ahí se especifica la temperatura ambiente a la que funcionará el aparato correctamente.

Clase climática	Temperatura ambiente
SN	+10 °C a 32 °C
N	+16 °C a 32 °C
ST	+16 °C a 38 °C
T	+16 °C a 43 °C

4. **El aparato hace ruido.**
Este ruido se produce cuando el motor del compresor se pone en funcionamiento y también por el refrigerante que fluye por el circuito del sistema de enfriamiento. Estos ruidos son normales.
5. **Acumulación de condensación en las paredes exteriores**
En ciertas condiciones atmosféricas, la condensación se puede acumular en las paredes externas del aparato. Esto es normal y no afecta al funcionamiento del aparato.

SERVICIO POSVENTA

1. Resolución de las averías por su cuenta

Si sospecha que puede haber algún fallo, antes de ponerse en contacto con el servicio posventa directamente o a través de su distribuidor, asegúrese de que consulta todas las instrucciones y advertencias indicadas en este manual de usuario.

2. Servicio posventa

Consulte la tarjeta de garantía adjunta con los servicios de postventa disponibles.

Para recibir ayuda inmediata, asegúrese de que tiene preparados los siguientes datos esenciales para identificar el aparato:

- ✓ Marca del aparato
- ✓ Modelo
- ✓ Número de serie
- ✓ Problema o motivo
- ✓ Fecha de compra
- ✓ Comprado a/Proveedor

Para ponerse en contacto con la asistencia técnica, visite nuestro sitio web: <https://corporate.haier-europe.com/en/>. En la sección "websites", elija la marca de su producto y su país. Serás redirigido al sitio web específico donde podrás encontrar el número de teléfono y el formulario para contactar con la asistencia técnica.

DISPONIBILIDAD DE REPUESTOS

Termostatos, sensores de temperatura, placas de circuitos impresos y fuentes luminosas, durante un período de, como mínimo, siete años tras la introducción en el mercado de la última unidad del modelo.

Mangos de puerta, bisagras, bandejas y cestos, durante un período de, como mínimo, siete años, y juntas de puerta durante un período de, como mínimo, diez años tras la introducción en el mercado de la última unidad del modelo;

GARANTÍA

La garantía mínima es: 2 años para los países de la UE, 3 años para Turquía, 1 año para el Reino Unido, 1 año para Rusia, 3 años para Suecia, 2 años para Serbia, 5 años para Noruega, 1 año para Marruecos y 6 meses para Argelia. En Túnez no se requiere garantía legal."

PRECAUCIONES

- Si va a desechar el arcón, deberá retirar la puerta y dejar los estantes en su lugar. Esto reducirá el peligro para los niños. Para deshacerse de la espuma inflamable deberá recurrir a profesionales.

DECLARACIÓN DE CONFORMIDAD

El fabricante del producto o productos a los que se hace referencia en esta descripción declara bajo su responsabilidad absoluta, que dichos productos cumplen con las normas apropiadas de protección, salud y seguridad fundamentales establecidas por el Reino Unido y la Unión Europea y declara que los informes de las pruebas correspondientes realizadas se encuentran a disposición de las autoridades pertinentes para que éstas las examinen. Dichas pruebas podrán solicitarse al vendedor del aparato, en especial, aquéllas relacionadas con la declaración de conformidad de la CE publicadas directamente por el fabricante o con la aprobación de éste.

Además, el fabricante declara que las piezas del aparato, descritas en el manual del usuario, que están en contacto con comida fresca, no contienen ningún tipo de sustancia tóxica.

El fabricante trabaja constantemente en el desarrollo posterior de todos los productos. Tenga esto en cuenta, ya que la tecnología, las instalaciones y los formatos están sujetos a cambios sin previo aviso.

Para más información sobre el producto, consulte <https://eprel.ec.europa.eu/> o escanee el QR en la etiqueta energética suministrada con el aparato.