

Manuale Utente
Lava e asciuga

HWD100-BD1499U1N

IT

Haier

Vi ringraziamo per aver deciso di acquistare un prodotto Haier.

Vi invitiamo a leggere attentamente queste istruzioni prima di iniziare a usare il dispositivo. Le istruzioni contengono informazioni importanti che vi aiuteranno a trarre il meglio da questo dispositivo e vi garantiranno altresì sicurezza in fase di installazione, uso e manutenzione del dispositivo.

Conservare questo manuale in un luogo pratico, di modo da poterlo sempre consultare e garantire un utilizzo sicuro e adeguato del dispositivo.

Qualora il dispositivo venga venduto, ceduto o lasciato nella vecchia abitazione in fase di trasferimento, accertarsi sempre di lasciare anche il manuale, di modo che il nuovo proprietario possa acquisire familiarità col dispositivo e con le relative avvertenze di sicurezza.

Legenda



Avvertenza - Informazioni di sicurezza importanti



Informazioni generali e suggerimenti



Informazioni ambientali

Smaltimento



Contribuire alla protezione dell'ambiente e alla salute umana. Collocare l'imballaggio in contenitori adeguati per poterlo riciclare. Contribuire al riciclaggio dei rifiuti provenienti da dispositivi elettrici ed elettronici. Non smaltire i dispositivi recanti questo simbolo con i normali rifiuti domestici. Riportare il prodotto presso la struttura di riciclaggio locale o contattare il proprio ufficio municipale competente in merito.



ATTENZIONE!

Rischio di lesione o soffocamento!

Scollegare il dispositivo dalla presa di corrente. Tagliare il cavo di rete e smaltirlo. Togliere il blocco dell'oblò per evitare che bambini e animali restino bloccati all'interno dell'apparecchiatura stessa.



ATTENZIONE!

L'apparecchio non deve essere alimentato attraverso un dispositivo di commutazione esterna, come un timer, o collegato a un circuito regolarmente acceso e spento da una fornitura elettrica.

1- Informazioni di sicurezza	4
2- Descrizione del prodotto	8
3- Pannello di controllo	10
4- Programmi	17
5- Lavaggio eco	20
6- Uso quotidiano	21
7- hOn	29
8- Manutenzione e pulizia	32
9- Guida alla risoluzione dei problemi	35
10- Installazione	41
11- Assistenza clienti	45

Prima di accendere il dispositivo per la prima volta, leggere i seguenti suggerimenti di sicurezza:



ATTENZIONE!

Prima di iniziare a usare il dispositivo

- ▶ Verificare che non vi siano danni verificatisi in fase di trasporto.
- ▶ Verificare che siano stati rimossi tutti i bulloni usati in fase di trasporto.
- ▶ Rimuovere completamente l'imballaggio e tenere fuori dalla portata dei bambini.
- ▶ Spostare sempre il dispositivo in due persone, dato che è molto pesante.

Uso quotidiano

- ▶ Questa apparecchiatura può essere usata da bambini a partire dagli 8 anni di età ed oltre e da persone con ridotte capacità fisiche, sensoriali o mentali o con scarsa esperienza o conoscenza sull'uso dell'apparecchiatura, solamente se sorvegliati o se sono stati istruiti relativamente all'uso sicuro dell'apparecchiatura stessa e se ne hanno compreso i rischi.
- ▶ Tenere i bambini di età inferiore ai 3 anni lontano dal dispositivo a meno che non siano sotto costante supervisione.
- ▶ I bambini non devono giocare con l'apparecchiatura.
- ▶ Evitare che bambini e animali si avvicinino all'apparecchiatura mentre l'oblò è aperto.
- ▶ Riporre gli agenti detergenti fuori dalla portata dei bambini.
- ▶ Chiudere le cerniere, riparare i fili allentati e fare attenzione agli oggetti di piccole dimensioni per evitare che il bucato si impigli all'interno. Ove necessario, servirsi di una borsa o di una retina adeguata.
- ▶ Non toccare o utilizzare l'apparecchio a piedi nudi o con mani o piedi bagnati o umidi.
- ▶ Non coprire o fissare l'apparecchio durante il funzionamento in seguito, per consentire l'evaporazione di umidità o umidità.
- ▶ Non posizionare oggetti pesanti o fonti di calore o di umidità sulla parte superiore dell'apparecchio.
- ▶ Non usare o conservare detergenti infiammabili o agenti detergenti asciutti nelle immediate vicinanze dell'apparecchiatura.

**ATTENZIONE!****Usa quotidiano**

- ▶ Non usare spray infiammabili nelle immediate vicinanze dell'apparecchiatura.
- ▶ Non lavare indumenti trattati con solventi all'interno dell'apparecchiatura senza averli prima asciugati all'aria.
- ▶ Non togliere o inserire la spina in presenza di gas infiammabili
- ▶ Non lavare a caldo materiali in gomma schiumosa o materiali simili alla spugna.
- ▶ Non lavare bucato sporco di farina.
- ▶ Non aprire il cassetto del detergente durante il ciclo di lavaggio.
- ▶ Non toccare l'oblò durante il processo di lavaggio: si potrebbe surriscaldare.
- ▶ Non aprire l'oblò se il livello dell'acqua è visibilmente al di sopra della finestrella dell'oblò.
- ▶ Non forzare l'apertura dell'oblò. L'oblò è dotato di un dispositivo di auto-blocco e si apre poco dopo il termine della procedura di lavaggio.
- ▶ Non aprire il filtro di uscita dell'acqua o l'anello dell'oblò di emergenza durante i programmi di lavaggio.
- ▶ Non toccare il cestello interno, le componenti metalliche, l'oblò, i pannelli di controllo o i bottoni metallici degli indumenti alla fine del programma di lavaggio ad alte temperature; inoltre, non toccare il tubo di uscita dell'acqua in fase di scarico del tubo dell'acqua calda.
- ▶ Spegnere l'apparecchiatura dopo ogni programma di lavaggio e prima di intraprendere eventuali interventi di manutenzione routinaria, quindi scollegare l'apparecchiatura dalla sorgente di alimentazione elettrica per risparmiare elettricità oltre che a fini di sicurezza.
- ▶ Tenere la presa e non il cavo in fase di scollegamento del dispositivo.
- ▶ Verificare che la stanza sia asciutta e ben ventilata. La temperatura ambiente dovrebbe essere compresa fra 5 °C e 35 °C.
- ▶ Non coprire le eventuali aperture di ventilazione alla base con tappeti od oggetti simili.
- ▶ Tenere libera da polvere e lanugine l'area nelle immediate vicinanze dell'apparecchiatura.

- ▶ Verificare che all'interno dell'apparecchiatura ci sia solo bucato, e che non ci siano animali domestici o bambini prima di metterla in funzione.
- ▶ Verificare di non sovraccaricare la macchina oltre il carico nominale.
- ▶ Togliere tutti gli elementi quali ad esempio accendini e fiammiferi dalle tasche.
- ▶ Servirsi di ammorbidenti o prodotti simili, conformemente a quanto indicato sulla confezione del produttore.



AVVERTENZA

Manutenzione / pulizia

- ▶ Verificare che i bambini siano supervisionati se eseguono operazioni di pulizia e manutenzione.
- ▶ Scollegare il dispositivo dall'alimentazione elettrica prima di intraprendere qualsiasi intervento di manutenzione.
- ▶ Tenere pulita la parte bassa dell'oblò e aprire l'oblò e il cassetto del detersivo qualora il dispositivo non sia in uso, per evitare i cattivi odori.
- ▶ Non usare acqua spray o vapore per pulire il dispositivo.
- ▶ Sostituire un cavo danneggiato unicamente rivolgendosi al produttore, al suo agente di servizio o a persone debitamente qualificate per evitare di correre inutili rischi.
- ▶ Non cercare di riparare l'apparecchiatura da soli. In caso di riparazioni rimandiamo al nostro centro assistenza clienti.

Installazione

- ▶ Posizionare l'apparecchiatura in una zona in cui sia possibile aprire completamente l'oblò. Non installare l'asciugabiancheria dietro a una porta con blocco, a una porta scorrevole o a una porta con cerniere sul lato opposto dell'asciugabiancheria stessa, dato che ciò limita l'apertura completa dell'oblò del dispositivo.
- ▶ L'apparecchiatura dovrebbe essere collocata in un luogo ben ventilato. Posizionare l'apparecchiatura in una zona in cui sia possibile aprire completamente l'oblò.

- ▶ Non installare mai l'apparecchiatura all'esterno, in un luogo umido o in zone che potrebbero essere soggette a perdite d'acqua come ad esempio vicino a un lavandino o sotto allo stesso. In caso di perdite di acqua, togliere la corrente e lasciare che la macchina si asciughi in modo naturale.
- ▶ Installare o utilizzare l'apparecchio solo quando la temperatura è superiore a 5 °C.
- ▶ Non mettere l'apparecchiatura direttamente sul tappeto o vicino a una parete o a mobili.
- ▶ Non installare il dispositivo direttamente esposto alla luce del sole, al gelo, al calore, o vicino a fonti di calore (ad esempio: stufe, termosifoni).
- ▶ Verificare che le informazioni elettriche sulla targhetta elettrica siano in linea con l'alimentazione disponibile. In caso contrario, contattare un elettricista.
- ▶ Non usare ciabatte e prolunghe.
- ▶ Verificare di utilizzare unicamente il cavo elettrico e il tubo forniti in dotazione.



AVVERTENZA

Installazione

- ▶ Verificare di non danneggiare il cavo elettrico e la presa. Qualora siano danneggiati, rivolgersi a un elettricista per effettuare la sostituzione.
- ▶ Per l'alimentazione, usare una presa di corrente con messa a terra separata, in modo tale che sia facilmente accessibile successivamente all'installazione. L'apparecchiatura deve disporre di una messa a terra.
- ▶ Verificare che i giunti e i connettori del tubo siano saldamente fissati e che non vi siano perdite.
- ▶ L'apparecchio non deve essere alimentato attraverso un dispositivo di commutazione esterna, come un timer, o collegato a un circuito regolarmente acceso e spento da una fornitura elettrica.

2.1 Uso previsto

Questa apparecchiatura è stata pensata per lavare unicamente capi che possono essere lavati in lavatrice. Attenersi sempre alle istruzioni fornite sull'etichetta di ogni indumento. L'apparecchiatura è stata progettata unicamente per un uso domestico in casa. Non è stata pensata per un uso di tipo commerciale o industriale.

Non sono ammesse modifiche o trasformazioni all'apparecchiatura. Un uso senza interruzioni potrebbe causare pericoli e perdita del servizio di copertura della garanzia, esponendo l'utente a responsabilità.

i Nota: Variazioni

A causa di modifiche tecniche e modelli diversi, le illustrazioni nei seguenti capitoli potrebbero differire rispetto al modello attuale.

2.2 Immagine dell'apparecchiatura

Lato anteriore (Fig. 2.1):

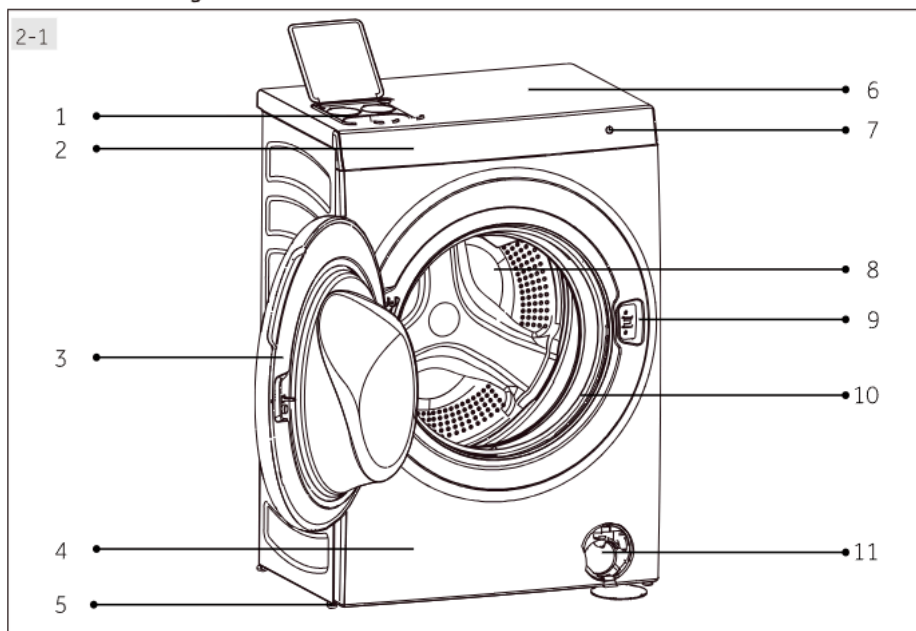

- 1 Cassetto detersivo / Ammorbidente / disinfettante
- 2 Display del touch screen
- 3 Oblò cestello
- 4 Pannello anteriore
- 5 Piedini regolabili (4 in tutto)

- 6 Piano di lavoro
- 7 Pulsante di alimentazione
- 8 Cestello
- 9 Blocco obblò

- 10 Chiusura ermetica
- 11 Aletta di servizio con filtro

Lato posteriore (Fig. 2.2):

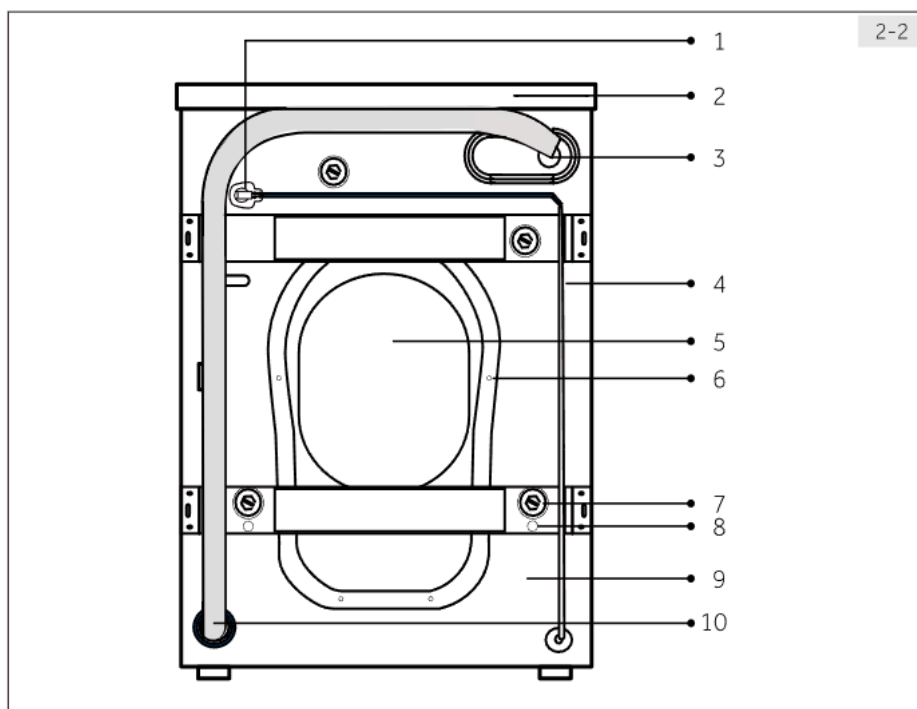

- | | |
|-----------------------------------|---------------------------------|
| 1 Presa del cavo di alimentazione | 5 Coperchio posteriore |
| 2 Piano di lavoro | 6 Vite del coperchio posteriore |
| 3 Valvola di ingresso dell'acqua | 7 Bulloni di trasporto |
| 4 Cavo di alimentazione | 8 Tiranti da imballaggio |
| | 9 Mobiletto |
| | 10 Tubo di scarico |

2.3 Accessori

Controllare gli accessori e la documentazione conformemente al presente elenco (Fig.:2.3):

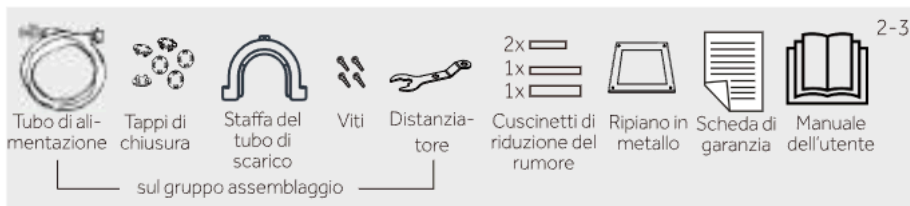

Questa apparecchiatura viene azionata mediante un display a schermo touch completo (Fig. 3.1). Viene mostrato chiaramente sul touch screen come scegliere i programmi e le impostazioni. L'utente accede a tutte le funzioni con un leggero tocco.

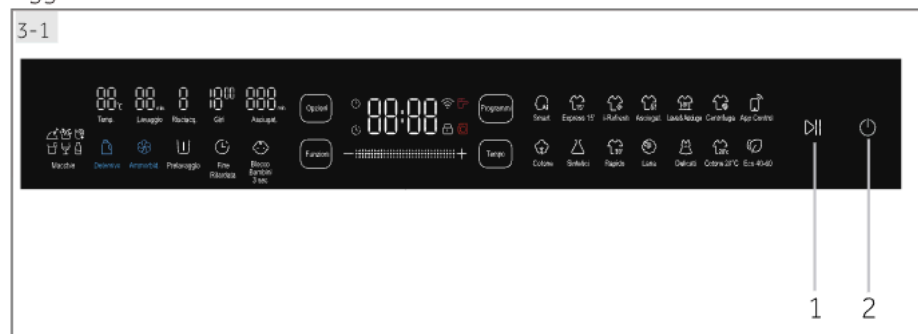





1 Pulsante Start/Pausa

2 Pulsante di accensione

3.1 Avvio

Toccare questo pulsante  per 2 secondi per accendere l'apparecchio e toccarlo nuovamente per 2 secondi per spegnerlo.

Simbolo	Significato
	Avvia o metti in pausa il programma.
	L'oblò è bloccato.
	Avviso con rubinetto (non è stata tolta acqua o il rubinetto è disattivato).
	L'apparecchio è connesso al WIFI.
	Avviso oblò cestello (l'oblò del cestello non è bloccato).

3.2 Selezione della modalità di lavaggio

Questo apparecchio fornisce 2 modalità di lavaggio. La modalità "Programmi" è impostata come predefinita (Fig. 3.2).

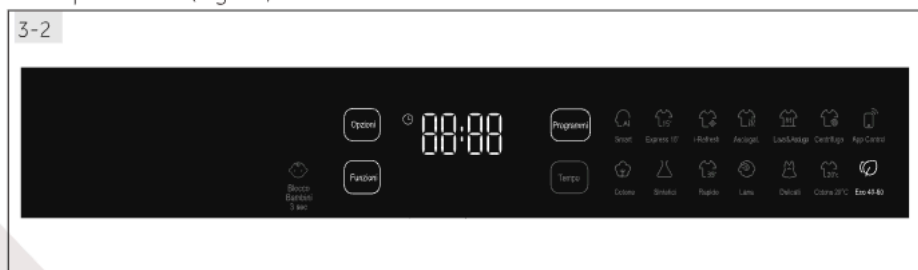

Toccando **Tempo**, "Tempo" viene selezionata la modalità (Fig. 3.3). La modalità selezionata si illumina. Tempo è adatto per il cotone. Il carico massimo per il lavaggio è di 5 kg.



Nella modalità "Tempo", se non è necessario regolare il tempo di lavaggio, è sufficiente toccare il pulsante **▶||** per avviare il lavaggio. Se si desidera modificare il tempo di lavaggio, premere la barra touch e farla scorrere a sinistra e a destra. Se si desidera regolare con precisione il tempo di lavaggio, toccare in maniera leggera "+" e "-".

i Nota: Parametri Tempo

Tempo è adatto per il cotone. Il carico massimo per il lavaggio è di 5 kg.

3.3 Selezione del programma di lavaggio

Un programma può essere selezionato toccando lo schermo. Per soddisfare requisiti diversi, ci sono 14 programmi che l'utente può selezionare in modalità "Programmi" (Fig. 3.4). Se non ci sono requisiti speciali, è possibile utilizzare le impostazioni predefinite. Avviare il programma premendo il pulsante **▶||**. L'icona del programma selezionato si accende.

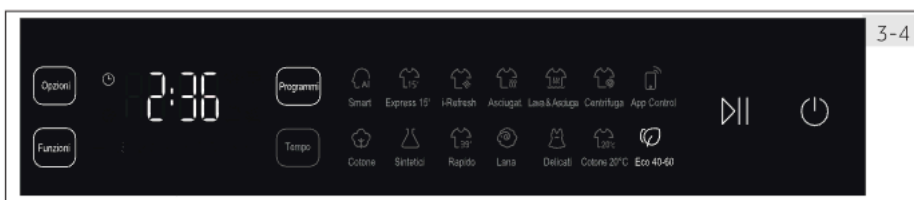

3.4 Regolazione dei parametri di lavaggio

In base alle specifiche esigenze di lavaggio, gli utenti possono regolare diversi parametri, tra cui temperatura di lavaggio, tempo di lavaggio, tempi di risciacquo, velocità e tempo di asciugatura (Fig. 3.5). Toccare leggermente l'icona **Opzioni**, le opzioni possono essere aperte (Fig. 3.6).

i Nota: Parametri di lavaggio

Non tutti i parametri possono essere regolati per ciascun programma. Dipende dal programma selezionato.

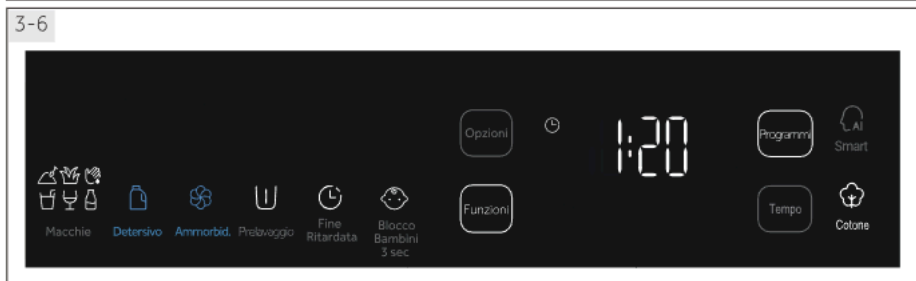

► Temperatura di lavaggio

In modalità standby, la temperatura di lavaggio può essere regolata toccando l'icona "Temp.". Una volta toccata, l'icona si accende. La temperatura scorre tra (senza riscaldamento) 20, 30, 40, 60 e 90, quando si continua a toccare l'icona "Temperatura".

► Tempo di lavaggio

In modalità standby, il tempo di lavaggio (esclusa la durata del flusso e del riscaldamento) può essere regolato toccando l'icona "Lavaggio". Il tempo di lavaggio si interva nella nei limiti specifici ci del programma selezionato quando si continua a toccare l'icona "Lavaggio". Premendo e scorrendo la barra touch, il tempo di lavaggio può essere impostato rapidamente. Se si desidera regolare con precisione il tempo di lavaggio, toccare in maniera leggera "+" e "-". Il tempo di lavaggio di "Asciugat.", "Centrifuga" è preimpostato, non è consentita alcuna regolazione.

► Tempi di risciacquo

In modalità standby o pausa (prima dell'inizio dell'ultimo risciacquo), è possibile regolare i tempi di risciacquo toccando l'icona "Risciacq.". Una volta toccata, l'icona si accende. I tempi di risciacquo vanno da 0 (senza risciacquo) al tempo massimo del programma selezionato, quando si continua a toccare l'icona "Risciacq.".

► Giri

In modalità standby o pausa (prima dell'inizio della centrifuga), è possibile regolare la velocità toccando l'icona "Giri". Una volta toccata, l'icona si accende. La velocità scorre tra i limiti specifici del programma selezionato quando si continua a toccare l'icona "Giri".

► Tempo di asciugatura

In modalità standby o pausa (prima dell'inizio dell'asciugatura), è possibile regolare i tempi di asciugatura toccando l'icona "Asciugat.". I tempi di asciugatura vanno da--- (senza asciugatura), AU (smart), 030, 060, 090, 120, 150, 180 e 210 minuti.



Nota: Asciugatura bucato

- ▶ L'effetto di asciugatura del bucato dipende dal materiale dello stesso. Assicurarsi che il bucato possa essere asciugato meccanicamente prima dell'asciugatura.
- ▶ Assicurarsi che il rubinetto dell'acqua fredda sia attivo prima dell'asciugatura.
- ▶ Prima di asciugare il bucato, che è stato centrifugato separatamente, estrarlo dal cestello e scuoterlo. Quindi, metterlo nel cestello.
- ▶ Un eccessivo carico di biancheria provocherà stropicciamenti, asciugatura insufficiente e tempo di asciugatura più lungo rispetto al valore preimpostato. Se ciò accade, separare e asciugare il bucato più volte.
- ▶ Quando si asciuga un piccolo carico di bucato o del bucato leggero, il tempo effettivo necessario potrebbe essere più breve di quello preimpostato.
- ▶ Prima che l'asciugatura finisca, il tempo rimanente sul display potrebbe rimanere invariato. Ciò è normale poiché l'apparecchio sta raffreddando il cestello per evitare di scottare gli utenti.
- ▶ Pulire il filtro di scarico dopo ogni asciugatura

Quando viene selezionato il programma "i-Refresh", quest'area mostra le i-Refresh, che sono H-1, H-2, H-3. H-1 è impostato come predefinito (Fig.3.7) opzioni



▶ Pulizia lanugine:

Dopo l'esecuzione dei programmi asciugatura e i-Refresh, possono esserci dei residui di lanugine, polvere o altre sostanze rilasciate dal bucato nel soffietto o nel cestello, che non rappresentano un problema per la macchina ma si raccomanda di pulire. Il prodotto è dotato di un programma speciale per questa pulizia. Non utilizzare detersivi e assicurarsi che il bucato non sia all'interno del cestello. In modalità standby, selezionare il programma "Express 15", l'icona si accenderà. Poi continuare a premere il pulsante "Temp." per 3 secondi fino a quando sullo schermo appare "00:08". A questo punto il programma è attivato. Premere il pulsante "Start/Pausa" per eseguirlo. Non modificare altri parametri. Dopo la pulizia, aprire leggermente l'oblò e tenerlo aperto.

3.5 Selezionare le funzioni

Questo apparecchio offre diverse funzioni. Toccare leggermente l'icona della funzione; la funzione corrispondente può essere selezionata (a piena intensità) o annullata (a luminosità ridotta).

Servirsi di questa funzione per avviare il programma con un ritardo. Il tempo di fine ritardata visualizzato sullo schermo rappresenta il tempo rimanente prima della fine del programma (Fig.3.8). Dopo aver impostato il programma, le opzioni e le funzioni richieste, toccare l'icona "Fine Ritardata". L'icona si accende. Impostare il ritardo a intervalli di 0,5 ore da OFF a 24 ore, toccando l'icona "Fine Ritardata" o "+"/"-". Avviare la funzione di fine ritardata toccando Avvio, inizia così il conto alla rovescia. Secondo l'impostazione predefinita, il delay time (programma di avvio ritardato) è maggiore del tempo di esecuzione programma.

► Blocco bambini

Al fine di evitare malfunzionamenti per via di bambini e altri disturbi esterni, la funzione "Blocco bambini" può bloccare tutti gli elementi dello schermo dall'attivazione, tranne il pulsante di accensione.

(Fig. 3.9) In modalità standby o quando il programma è in esecuzione, è possibile impostare o annullare manualmente la funzione di blocco bambini premendo "Blocco bambini" per 3 secondi.

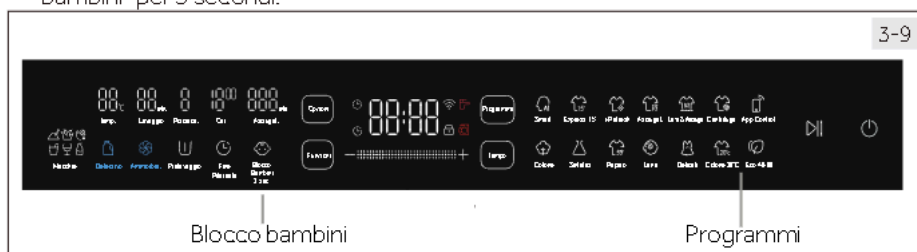

Nota: Blocco bambini

- Il blocco bambini impostato manualmente deve essere annullato manualmente. La fine del programma, lo spegnimento e le informazioni di errore non annulleranno il blocco bambini. Il blocco è ancora in funzione quando l'apparecchio viene acceso la volta successiva. Se si utilizza il blocco bambini, premere prima il tasto programma, quindi l'icona del blocco bambini sarà accesa. Tenere l'icona premuta per 3 secondi affinché il blocco bambini sia attivo. L'icona sarà accesa a piena intensità
- Il blocco bambini non può essere impostato o annullato tramite l'app hOn.

► Blocco oblò

Per ragioni di sicurezza l'oblò dell'apparecchiatura viene di norma bloccato durante i cicli di lavaggio. Il simbolo di blocco dell'oblò viene visualizzato sullo schermo (Fig.3.9). Per sbloccare lo sportello durante il ciclo di lavaggio, sfiorare il simbolo di pausa sullo schermo e aprire lo sportello dopo che il simbolo "Blocco porta" svanisce.

In determinate condizioni, ad esempio quando il livello dell'acqua nel cestello o la temperatura sono troppo alti o quando il cestello è ancora in fase di rotazione, può non essere possibile aprire l'oblò anche quando il programma viene messo in pausa. Si prega di notare che si tratta di una situazione normale. L'oblò deve anche essere sbloccato per aprirlo durante il periodo di "partenza ritardata".

► Spia cestello

La spia del cestello si illumina quando l'apparecchio è acceso. Si illumina anche quando il programma di lavaggio è in pausa o è finito, fornendo l'opportunità di controllare il bucato durante questi periodi. La spia del cestello si spegne dopo che il programma è in esecuzione da 2 minuti. Quando lo schermo viene toccato durante il ciclo di lavaggio, si illuminano sia lo schermo che la spia del cestello.

i Nota: Spegnimento

Senza la connessione WIFI, l'apparecchio acceso si spegne automaticamente se non viene attivato entro 2 minuti prima dell'avvio del programma o alla fine del programma. Con la connessione WIFI, la durata del tempo di inattività è di 24 ore.

- Per attivare la modalità muto procedere con le seguenti operazioni. In modalità stand-by, selezionare il programma "Smart", quindi premere "Temp." + "Centrifuga" + **Program** insieme. Tenere premuti i tasti per 3 secondi. Lo schermo visualizza il messaggio "bE0F", che significa che la funzione muto è attivata. Per disattivare la funzione muto, premere di nuovo "Temperatura" + "Centrifuga" + **Program** e tenerli premuti per 3 secondi. Lo schermo mostrerà il messaggio "bE0n".

i Nota: Display

Il display potrebbe oscurarsi in caso di costante elettricità statica durante il funzionamento dell'apparecchio.

Quando ciò si verifica, spegnere e riaccendere l'apparecchio; dopo il riavvio, il programma può continuare.

	Programmi	Carico max in kg		Tipo di fibra	Pre-impostazione			
		Lavaggio	Asciugatura		Tempo di esecuzione del programma in min ¹⁾	Durata (Min)	Livelli di risciacquo	Centrifuga (Max)
	Smart ²⁾	10	6	per cotone, lino e fibre sintetiche	68	15	2	1000
	Express 15' ³⁾	2	1	Cotone meno sporco, lino e indumenti fibra	15	3	1	1000
	i-Refresh	1	1	Cotone asciutto con meno polvere, grinz e umidità	38	-	-	-
	Asciugatura	6	6	Solo asciugatura	140	-	-	-
	Lava & Asciuga	6	6	Cotone	281	-	-	-
	Centrifuga	10	-	Solo risciacquo	7	-	-	1000
	App Control	-	-	Categorie di indumenti elencate nella app mobile, come la lana	-	-	-	-
	Cotone	10	6	Indumenti realizzati in cotone e in lino	80	10	2	1400
	Sintetici	5	3	Indumenti realizzati in fibra sintetica	133	65	2	1200
	Rapido	5	5	per cotone, lino e fibre sintetiche in condizioni normali	39	3	2	1200
	Lana ⁴⁾	2	-	Indumenti in lana, adatti per essere lavati a macchina	40	20	1	800
	Delicati	2,5	-	Bucato delicato e con dicitura "a mano"	50	10	2	600
	Cotone 20°C	10	6	Indumenti realizzati in cotone e in lino	57	10	2	1000
	Eco 40-60	10	-	Programma standard per indumenti in cotone e lino	156	-	-	-

- 1) Date le diverse variabili durante l'avvio, la centrifuga e lo scarico, il tempo effettivo può variare rispetto a quello indicato
- 2) Il programma Smart regolerà i dati di temperatura, il tempo di lavaggio, di risciacquo, la velocità di rotazione e così via automaticamente. Si consiglia di utilizzare un programma speciale per lana e piumoni.
- 3) C'è una piccola probabilità di creare squilibrio durante il programma "Express 15". Il tempo per ridistribuire tale squilibrio non è incluso nel tempo predefinito. Si prega di non sovradosare il detersivo per evitare i residui dopo il programma "Express 15". Il programma "Express 15" con funzione asciugatura è adatto solo per materiale sintetico.
- 4) La funzione di dosaggio automatico nel programma "Lana" non è consigliata. Dosare un detersivo speciale per lana nel cassetto del detersivo in polvere.

	Programmi	Temperatura disponibile in °C (P: Pre-impostazione; * : disponibile)						Funzioni disponibili * : disponibile					
		OFF	20	30	40	60	90	Asc- iugatura	Deterivo	Ammorbi- dente	Prelavaggio	Fine ritar- data	Macchie
		 Smart	Smart	•	•	P	•	•		•	P	P	
 Express 15	Express15	P	•	•	•			•	P	P		•	
 i-Refresh	i-Refresh												
 Aircugat	Asciugatura							•					
 Lava & Asciuga	Lava & Asciugatura									P	P		
 Centrifuga	Centrifuga							•					
 App Control	App Control												
 Cotone	Cotone	•	•	•	P	•	•	•	P	P	•	•	•
 Sintetici	Sintetici	•	•	•	P	•		•	P	P	•	•	•
 Rapido	Rapido	•	•	•	P			•	P	P		•	
 Lana	Lana	P	•	•	•				P	P		•	
 Delicati	Delicati	•	•	P					P	P		•	
 Cotone 20°C	Cotone 20 °C		P					•	P	P	•	•	•
 Eco 40-60	Eco 40-60								P	P			



Usò rispettoso nei confronti dell'ambiente

Lavaggio

- ▶ Per sfruttare al meglio l'energia, l'acqua, il detergente e il tempo consigliamo di attenersi alle indicazioni relativamente al carico massimo.
- ▶ Non sovraccaricare (lasciare lo spazio di una mano sopra al bucato).
- ▶ Per indumenti leggermente sporchi, selezionare il programma Express 15 min.
- ▶ Applicare dosaggi esatti per ogni lavaggio.
- ▶ Scegliere la temperatura di lavaggio adeguata più bassa possibile i detergenti moderni sono già efficaci a temperature inferiori ai 60°C.
- ▶ Alzare i valori predefiniti solo in caso per eliminare le macchie più ostinate.
- ▶ Centrifugare il bucato alla velocità massima, se poi si intende usare un programma di asciugatura.

Asciugatura

- ▶ Riempire a capacità massima di circa 6 kg.
- ▶ Smuovere il bucato prima di avviare il programma di asciugatura.
- ▶ Non usare ammorbidente in fase di lavaggio, poiché il bucato potrebbe produrre lanugine e divenire eccessivamente morbido nel programma di asciugatura.

6.1 Guida rapida

1. Mettere la spina elettrica nella presa.
2. Aprire il rubinetto dell'acqua.
3. Accendere l'apparecchiatura toccando il simbolo ON di alimentazione per 2 secondi.
La pagina del programma apparirà sul display.
4. Preparare il bucato.
5. Caricare il bucato, quindi chiudere l'oblò.
6. Selezionare il detersivo.
7. Aggiungere il detersivo.
8. Selezionare il programma di lavaggio per il cestello caricato sul display per il livello di sporco e il tipo di bucato.
9. Sarà poi possibile aggiungere le singole selezioni e/o un tempo di partenza ritardata.
10. Toccare  per avviare il programma.
11. Dopo la fine del programma, estrarre il bucato, chiudere il rubinetto dell'acqua, togliere la spina.

6.1.1 Diagramma flusso del funzionamento (Fig. 6.1.1)

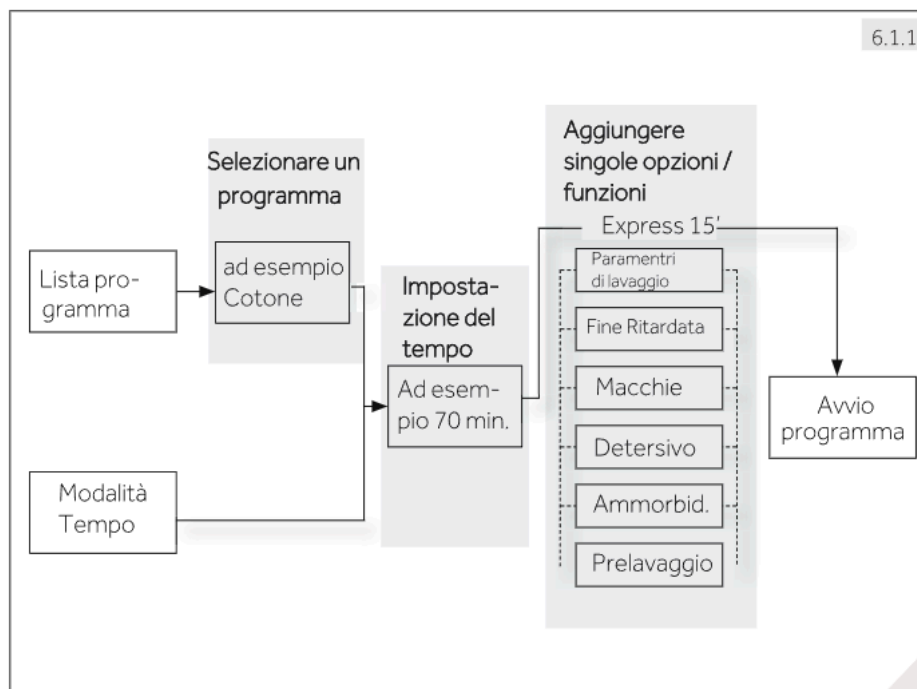

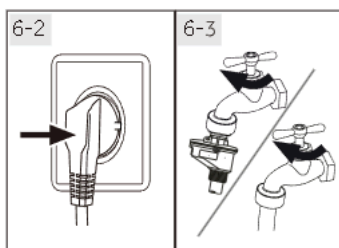

6.2 Alimentazione

Collegare la lavatrice a una sorgente di alimentazione (da 220V a 240V~/50Hz; Fig. 6-2). Rimandiamo inoltre alla sezione **INSTALLAZIONE**.

6.3 Connessione idrica

- ▶ Prima di eseguire il collegamento controllare la pulizia e verificare che l'ingresso dell'acqua non sia ostruito.
- ▶ Aprire il rubinetto (Fig.6-3).

i Nota: Ermeticità

Prima dell'uso controllare la presenza di perdite nei giunti fra il rubinetto e il tubo di ingresso attivando il rubinetto.

6.4 Accendere l'apparecchiatura

Toccare il pulsante On/Off per 2 secondi per accendere l'apparecchiatura; il display si accende.

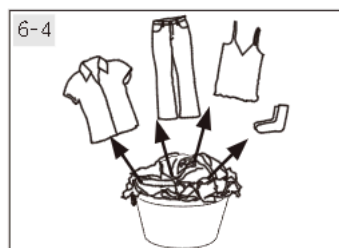

6.5 Preparazione del bucato

- ▶ Ordinare gli indumenti a seconda del tessuto (cotone, sintetici, lana o seta ecc.) e a seconda del livello di sporcizia (Fig. 6-4). Prestare attenzione alle etichette sugli indumenti che forniscono indicazioni a livello di lavaggio.
- ▶ Separare gli indumenti bianchi da quelli colorati. Lavare prima a mano gli indumenti colorati per verificare che non perdano colore o si rovinino.
- ▶ Svuotare le tasche (chiavi, monete, ecc.) e togliere gli oggetti decorativi più duri (ad esempio spille).
- ▶ Gli indumenti senza orli, i capi delicati e i tessuti delicati come ad esempio le tende sottili, vanno messi in un apposito sacchetto pensato per questa tipologia di indumenti (il lavaggio a mano o il lavaggio a secco sarebbero due opzioni migliori).
- ▶ Chiudere cerniere, chiusure in velcro e gancetti, verificare che i bottoni siano saldamente cuciti.
- ▶ Mettere i capi più particolari, ad esempio quelli senza orlo, oppure quelli delicati (intimo) e quelli piccoli come ad esempio calzini, cinghie, reggiseni, ecc. all'interno di un sacchetto da lavaggio.
- ▶ Srotolare i pezzi più grandi di tessuto quali ad esempio lenzuola, copriletto, ecc.
- ▶ Capovolgere i jeans, i tessuti stampati, decorati o particolarmente carichi di colore; se possibile, lavare separatamente.



ATTENZIONE!

Gli articoli non in tessuto, come anche quelli piccoli, sfilacciati o con estremità appuntite potrebbero causare anomalie di funzionamento e danni sia agli indumenti che alle apparecchiature.

6.5.1 Tabella cura indumenti

Lavaggio		
 Lavabile fino a 95°C lavaggio normale	 Lavabile fino a 60°C lavaggio normale	 Lavabile fino a 60°C lavaggio delicato
 Lavabile fino a 40°C lavaggio normale	 Lavabile fino a 40°C lavaggio delicato	 Lavabile fino a 40°C lavaggio molto delicato
 Lavabile fino a 30°C lavaggio normale	 Lavabile fino a 30°C lavaggio delicato	 Lavabile fino a 30°C lavaggio molto delicato
 Lavaggio a mano max. 40°C	 Non lavare	
Candeggio		
 Consentito ogni tipo di candeggio	 Solo ossigeno/ no cloro	 Non candeggiare
Asciugatura		
 Asciugatrice possibile temperatura normale	 Asciugatrice possibile temperatura più bassa	 No asciugatrice
 Asciugatura su filo	 Asciugatura in piano	
Stiro		
 Stirare a una temperatura massima di 200°C	 Stirare a una temperatura massima di 150°C	 Stirare a una temperatura bassa massima di 110 °C; senza vapore (lo stiro a vapore potrebbe causare danni irreversibili)
 Non stirare		
Cura professionale per vostri tessuti		
 Lavaggio a secco in tetracloroetilene	 Lavaggio a secco in idrocarburi	 No lavaggio a secco
 Pulizia a umido professionale	 No pulizia a umido professionale	

Non tutti questi simboli sono visualizzati nel menù dell'apparecchio.

6.6 Caricamento dell'apparecchiatura

- ▶ Inserire il bucato, un pezzo alla volta.
- ▶ Non sovraccaricare. Controllare se è possibile mettere una mano in verticale sopra al carico.
- ▶ Chiudere l'oblò facendo attenzione. Verificare che non vi siano degli indumenti che ostruiscono.

6.7 Selezionare un programma

Dopo l'accensione, sullo schermo compaiono i programmi disponibili e le opzioni. Toccare il simbolo del programma desiderato sulla parte destra dello schermo, per ottenere un avvio rapido usando le impostazioni predefinite.

Toccare la parte sinistra per scegliere le singole impostazioni (cfr. la sezione 3.3 e 3.4).

Le seguenti istruzioni sono specifiche per il programma "i-Refresh".



ATTENZIONE!

Installazione

- ▶ i-Refresh non è adatto per PU, finta pelle, filo oro e argento e policloruro.
- ▶ Utilizzare con cura il programma i-Refresh per tessuti vecchi, danneggiati, scuciti, con accessori rotti o caduti, con rivestimento strappato, pelle eccessivamente piegata o indurita, cerniere in nylon deformate e pilling importante in superficie, si potrebbe aumentare il grado di danno.
- ▶ i-Refresh è una buona funzione per eliminare degli odori. Non spruzzare profumo, deodorante e altre sostanze volatili che possono provocare facilmente incendi ed esplosioni.
- ▶ Si suggerisce di effettuare un lavaggio normale con acqua quando il bucato è molto macchiato, prima di i-Refresh.
- ▶ Non utilizzare i-Refresh con tessuti bagnati, perché potrebbero deformarsi e restringersi.

▶ Preparazione necessaria prima di i-Refresh

Tessile

1. Chiudere la zip dei vestiti e chiuderli con i bottoni.
2. Controllare attentamente i tessuti. Se c'è qualche danno, ripararlo prima della funzione i-Refresh.
3. Rimuovere gli oggetti nelle tasche dei vestiti, per evitare di danneggiarli durante i-Refresh.
4. Per bottoni più grandi o decorazioni come chiusure lampo in metallo, fibbie per cinture, fibbie, pendenti, catene, ecc., utilizzare un panno morbido o una carta resistente al calore per avvolgerli parzialmente.
5. Le decorazioni come perline, inserti, fermagli e rivestimenti devono essere protetti con una carta resistente al calore.
6. Per le tende, rimuovere i ganci prima di lavarle.

Lavatrice

1. i-Refresh ha bisogno di un rapido ingresso dell'acqua durante il funzionamento per mantenere l'ambiente al meglio. Assicurarsi che il tubo di ingresso e il tubo di scarico siano ben collegati e che il rubinetto sia aperto.
2. Controllare il cestello interno per assicurarsi che non vi siano residui di acqua, schiuma e tessuto.

► Istruzioni per i-Refresh

In base al diverso materiale, impostare la temperatura e il tempo appropriati. È possibile toccare la barra del tempo per regolare la durata.

Posizione	Temperatura	Tempo predefinito (min)	Materiale
H-1	Bassa	38	Lana
H-2	Media	38	Camicie
H-3	Alta	48	Cotone

Rimuovere i vestiti dopo il programma i-Refresh, appendere, stendere o indossare immediatamente



Nota: i-Refresh

- Le prestazioni del lavaggio ad aria dipendono dalla trama e dai tessuti dell'abbigliamento.
- Il lavaggio ad aria potrebbe danneggiare gli indumenti che non sono adatti per questo tipo di lavaggio.

6.8 Scelta di detersivo e ammorbidente

- L'efficienza e le performance di lavaggio sono determinate dalla qualità di detersivo usato.
- Servirsi unicamente di detersivi per lavatrici.
- Se necessario, utilizzare detersivi specifici, ades, per lana, piumone e così via.
- Tenere sempre a mente le indicazioni fornite dal produttore del detersivo.
- Non usare agenti detersivi secchi come ad esempio tricloroetilene e prodotti simili.

6.9 Aggiunta di detersivo

1. Aprire il coperchio del cassetto del detersivo (Fig. 6.9).
2. Mettere gli agenti richiesti negli scomparti corrispondenti conformemente all'elenco "Scegliere il detersivo migliore".

- 1) Detersivo liquido (Max. 1000 ml)
- 2) Ammorbidente (Max. 500 ml)
- 3) Detergente liquido / detersivo liquido / disinfettante

3. Chiudere il coperchio

- Quando è attivato il dosaggio automatico, è possibile immettere automaticamente detersivo e ammorbidente.
- Se la quantità nel cassetto non è sufficiente, l'icona del detersivo dell'ammorbidente corrispondente lampeggerà con un segnale d'avviso dopo l'avvio del programma.
Aggiungere il detersivo e l'ammorbidente corrispondenti
- Il detersivo in polvere o altri detersivi possono essere messi nel cassetto del detersivo in polvere per un singolo uso. In questo caso disattivare la funzione di dosaggio automatico. Non utilizzare detersivo liquido nel cassetto della polvere quando si attiva la funzione "Fine ritardata".

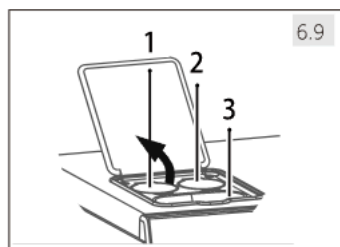

► Scegliere il detersivo migliore

L = detersivo gel/liquido

P = detersivo in polvere

O = opzionale

- = no

Programma	Tipo di detersivo					
	Quotidiano	Colore	Delicati	Speciale	Ammorbidente	Disinfettante
Smart	L/P	L/P	-	-	o	o
Express 15'	L	L	-	-	o	o
i-Refresh	-	-	-	-	-	-
Asciugatura	-	-	-	-	-	-
Lava + Asciugatura	L/P	L/P	-	-	o	-
Centrifuga	-	-	-	-	-	-
App Control	L/P	L/P	-	L	o	o
Cotone	L/P	L/P	-	-	o	o
Sintetici	-	-	L	-	o	o
Rapido	L/P	L/P	-	-	o	o
Lana	-	-	L/P	L/P	-	-
Delicati	-	-	-	L/P	o	-
Cotone 20°C	L/P	L/P	-	-	o	o
Eco 40-60	L/P	L/P	-	-	-	-

Consigliamo di usare:

- Polvere per il bucato: da 20°C a 90°C* (miglior utilizzo: 40-60°C)
- Detersivo per i colori: da 20°C a 60°C (miglior utilizzo: 30-60°C)
- Detersivo lana/delicati: da 20°C a 30°C (= miglior uso:)

6.10 Aggiunta di detersivo e ammorbidente

Fare riferimento alla Sezione 3.5 per aggiungere detersivo e ammorbidente. È possibile scegliere di utilizzare le funzioni di rilascio automatico di detersivo e ammorbidente.

**Nota: Detersivo**

- Non usare in modo eccessivo detersivi o ammorbidenti.
- Attenersi alle istruzioni fornite sulla confezione del detersivo.
- Il detersivo liquido concentrato dovrebbe essere diluito prima di essere aggiunto.
- L'uso migliore per il detersivo liquido prevede di usare una palla di dosaggio, che viene messa all'interno dell'apparecchiatura insieme al bucato.
- Scegliere con attenzione le impostazioni del programma a seconda dei simboli sulle etichette del bucato e conformemente alla tabella programma.

6.11 Avvio del programma di lavaggio

Toccare  il display per avviare il programma, l'apparecchio funziona secondo le impostazioni programmate. Per interrompere il programma in esecuzione, premerlo anche sul display. Premerlo nuovamente per riprendere il funzionamento.





6.12 Funzioni speciali

Sono disponibili le seguenti funzioni:

1. Impostazioni opzioni

Funzione	Significato	Funzione	Significato
Lavaggio	La durata del lavaggio può essere estesa o ridotta a seconda del livello di sporcizia del bucato. (Informazioni in minuti).	Temperatura	Variazione della temperatura di lavaggio. Regolare la temperatura a seconda del livello di sporco: sporco intenso: 60-90 °C sporco normale: 30-60 °C meno sporco: freddo (OFF)-30 °C
Risciacquo	Cicli di risciacquo aggiuntivi per le persone con una pelle delicata.	Velocità	Modifica della velocità di centrifuga. Per tessuti molto delicati, ridurre la velocità.
Asciugatura	La durata dell'asciugatura può essere estesa o ridotta a seconda della texture del bucato.		

2. Impostazione funzioni

Funzione	Significato	Funzione	Significato
Macchie	Funzione speciale per macchie di: <ul style="list-style-type: none"> • Succo  • Sangue  • Vino  • Latte  • Erba  • Terra/sabbia  		
Detersivo	Per il rilascio automatico del detersivo	Fine ritardata	L'inizio del ciclo di lavaggio verrà ritardato.
Ammorbidente	Per il rilascio automatico dell'ammorbidente.	Blocco bambini	Per evitare l'errato funzionamento per via di bambini e disturbi esterni
Prelavaggio	Per rimuovere sporco e polvere superficiali dagli abiti prima del lavaggio col programma principale.		

Nota: Opzioni e funzioni

- ▶ Per ottenere i risultati migliori in ogni lavaggio, Haier ha definito in modo corretto diverse impostazioni predefinite. Qualora non vi siano requisiti speciali vengono consigliate le impostazioni predefinite.
- ▶ Non tutte le funzioni sono disponibili per ogni programma. Dipende dal programma selezionato.
- ▶ Non è possibile selezionare contemporaneamente alcune funzioni aggiuntive.
- ▶ Le funzioni "Lavaggio", "Risciacquo", "Temperatura" e "Velocità" vengono memorizzate per l'avvio del programma successivo. Tutte le altre impostazioni non vengono memorizzate per l'avvio del programma successivo.

6.13 Dopo il lavaggio

1. Al termine del ciclo di lavaggio l'apparecchiatura si spegne automaticamente.
2. Togliere il bucato non appena possibile in modo delicato, evitando così che si increspi.
3. Chiudere l'ingresso dell'acqua.
4. Rimuovere il cavo di alimentazione.
5. Aprire l'oblò per evitare la formazione di umidità e cattivi odori. Lasciarlo leggermente aperto mentre l'apparecchiatura non è in funzione.

Suggerimenti: manutenzione della lavatrice dopo i-Refresh

- ▶ Pulire la polvere ed eventuali fili dal cuscinetto e dal vetro dell'oblò, per evitare che si attacchi durante il ciclo di lavaggio successivo.
- ▶ Se i-Refresh viene usato frequentemente, eseguire il programma di Speciale (pag. 14 Pulizia lanugine) per una pulizia approfondita.

 **Nota: Variazioni**

Dati i costanti aggiornamenti di hOn, le funzioni e l'interfaccia dei display dell'APP potrebbero differire rispetto alla seguente descrizione.

7.1 Norme di sicurezza generali

Questo dispositivo è abilitato per il WiFi. Con hOn APP potete usare lo smartphone per controllare il programma.

 **ATTENZIONE!**

Si prega di attenersi alle precauzioni di sicurezza contenute in questo manuale utente; verificare che vengano rispettate anche quando l'apparecchiatura viene usata tramite l'APP hOn mentre ci si trova fuori casa. Sarà inoltre necessario attenersi alle istruzioni nell'APP hOn.

7.2 Requisiti

1. Un router wireless (protocollo 802.11b/g/n) che supporta solo la banda di frequenza 2.4 GHz. La lunghezza del router SSID è di 1-31 caratteri (compresi 1 e 31) e la password è di 8-64 caratteri. La lunghezza minima della password deve essere di 8 caratteri. I metodi di cifratura del router comprendono WPA-PSK e WPA2-PSK aperti.
2. Un telefono cellulare per installare l'APP hOn. Il telefono cellulare dovrà avere un sistema operativo superiore ad Android 4.0 o IOS7.0
3. L'apparecchiatura dovrà essere installata in una posizione dalla quale ricevere i segnali WiFi. Se l'apparecchiatura non è collegata in modo corretto al router wireless, viene visualizzato l'invito "Si prega di verificare che il cellulare e il dispositivo siano collegati alla stessa rete WiFi.", non compare nessuna icona di WiFi.

7.3 Scaricare e installare l'APP hOn:

Installare il sistema di funzionamento corretto in base al proprio telefono cellulare. Attualmente, hOn supporta solo il download da Apple store e Google play all'estero.

 **Nota: Registrazione**

La registrazione è richiesta quando si utilizza l'app per la prima volta o l'account precedente è stato cancellato/chiuso. Per un ulteriore utilizzo, è necessario inserire il nome utente e la password dopo aver effettuato il logout.

7.4 Informazioni sulla configurazione

7.4.1 Configurazione iniziale della macchina

1. Premere brevemente il pulsante "Remote";
2. Si visualizza "hOn" sul display, l'indicatore WiFi è acceso;
3. Premere il pulsante "Delay" per 5 secondi fino a quando viene visualizzato "PRL r", l'indicatore WiFi è acceso, ora è in modalità di configurazione;
4. Collegare il telefono cellulare al router tramite WiFi;
5. Accedere all'App "hOn" sul cellulare, seguire le indicazioni sull'App per completare la configurazione, da completare entro 10 minuti;
6. La configurazione ha esito positivo quando sul display compare la scritta "donE"; la configurazione fallisce quando vengono visualizzati "rE" e "EY". In questo caso fare ritorno al punto passo 3.
7. Quando appare la scritta "hOn" sul display della macchina, è possibile controllare la macchina via APP.



i Nota: Rete WIFI

Non è consigliato collegare l'apparecchiatura a una rete WIFI pubblica (ad esempio: Hotspot), dato che gli altri utenti della rete possono trovare la vostra apparecchiatura se accede a una rete pubblica, e ciò potrebbe compromettere la vostra privacy. Il simbolo  visualizzato sullo schermo indica che l'apparecchio è connesso a Internet.

7.4.2 Controllo Remoto

1. Premere il pulsante "Remote"
 2. La scritta "hOn" compare sul display del dispositivo;
 3. La porta si blocca e si avvia il controllo remoto;
- Se il ciclo non viene avviato in modalità Controllo Remoto entro 10 minuti, il dispositivo passerà alla modalità Avvio ritardato in rete e manterrà il Controllo remoto fino a 24 ore, successivamente si spegnerà.
- Condizioni necessarie per il controllo remoto:
- La rete Wi-Fi è disponibile;
 - Il modulo Wi-Fi della macchina è acceso;
 - La porta è chiusa;
 - L'arruolamento della macchina all'interfaccia mobile è stato eseguito con successo;
 - Il ciclo di lavaggio non è già attivo sulla macchina

7.5 Abbinamento

Nota: Usare la stessa WiFi

Verificare che il telefono cellulare e l'elettrodomestico siano connesse alla stessa rete.

1. Toccare il pulsante "+" sul telefono cellulare.
2. Selezionare il tipo di apparecchiatura o toccare il simbolo WiFi per mostrare tutti gli elettrodomestici disponibili collegati al WiFi, quindi attenersi alla descrizione sullo schermo.
3. Toccare  per tornare alla pagina principale dei dispositivi abbinati.
4. L'elettrodomestico è collegato all'APP ed è pronta all'uso.

Nota: Tempo di binding

Tutte le operazioni di collegamento devono essere eseguite nella finestra temporale di collegamento che è di 10 minuti. Se l'utente inizia l'operazione di binding sulla App hOn dopo 10 minuti, il tentativo di associazione fallirà.

7.6 Verifica dello stato di lavaggio tramite App hOn

1. Accendere l'elettrodomestico, preparare il bucato e il detersivo, attenersi al capitolo "Uso quotidiano".
2. L'elenco degli apparecchi collegati al WiFi viene visualizzato sul cellulare
3. Toccare  per accedere alla pagina delle impostazioni e scegliere la lingua e le opzioni desiderate. Ritornare all'elenco facendo scorrere la pagina delle impostazioni a sinistra.
4. Scegliere la lavatrice. È possibile consultare il programma in corso e il tempo rimanente.

7.7 Reset della configurazione

1. Premere il pulsante "Remote";
2. La scritta "hOn" compare sul display del dispositivo;
3. Premere il pulsante "Delay" per 5 secondi fino a quando viene visualizzato "PRR r";
4. Le informazioni di configurazione vengono eliminate e la configurazione resettata, premere quindi su un tasto programma o spegnere il dispositivo per uscire.

Nota: Cancellazione informazioni di configurazione

Le informazioni di configurazione devono essere cancellate prima che la lavatrice venga mandata in assistenza o venduta.

Ispezionare e pulire l'apparecchiatura a intervalli regolari.



ATTENZIONE!

Prima di eseguire qualunque intervento di manutenzione, spegnere l'apparecchio ed estrarre la spina dalla presa.

8.1



8.1 Pulizia dell'apparecchiatura

- ▶ Scollegare la macchina durante le operazioni di pulizia e manutenzione.
- ▶ Servirsi di un panno morbido con un detersivo liquido per pulire l'alloggiamento della macchina (Fig. 8.1) e le componenti in gomma.
- ▶ Non usare agenti chimici organici o solventi corrosivi.
- ▶ Ove necessario, i residui di calcare possono essere eliminati con un normale detersivo.

8.2

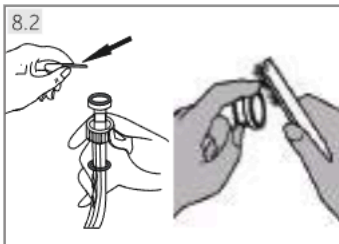

8.2 Valvola di ingresso dell'acqua e filtro della valvola di ingresso

Per evitare blocchi dell'alimentazione dell'acqua causati da sostanze solide come ad esempio il calcare, pulire a intervalli regolari il filtro della valvola di ingresso dell'acqua (Fig. 8.2).

- ▶ Scollegare il cavo di alimentazione e chiudere l'alimentazione idrica.
- ▶ Svitare il tubo di ingresso dell'acqua sul rubinetto.
- ▶ Pulire il filtro servendosi di acqua e di una spazzola.
- ▶ Inserire il filtro, quindi installare il tubo di ingresso.

8.3



8.3 Pulizia del cestello

- ▶ Togliere le componenti lavate per sbaglio, in particolare quelle in metallo, come ad esempio spille, monete, ecc. dal cestello (Fig. 8.3) dato che causano macchie di ruggine e danni.
- ▶ Servirsi di un detersivo senza cloro per la rimozione delle macchie di ruggine. Osservare i segnali di avvertenza del produttore dell'agente detersivo.
- ▶ Non usare oggetti pesanti o lana di roccia per le operazioni di pulizia.

8.4 Lunghi periodi di inutilizzo

Se l'elettrodomestico viene lasciato inattivo per un periodo più lungo di tempo:

1. Staccare la spina elettrica (Fig. 8-4).
2. Spegnerne l'alimentazione idrica (Fig. 8-5).
3. Aprire l'oblò per evitare la formazione di umidità e cattivi odori. Lasciare l'oblò aperto mentre non viene utilizzato.

Prima dell'uso successivo controllare con attenzione il cavo di alimentazione, la linea di ingresso dell'acqua e il tubo di scarico. Verificare che tutto sia installato correttamente e che non vi siano perdite.

8.5 Filtro della pompa

Pulire il filtro anteriore (Fig. 8.6) a seconda del promemoria sul display, quindi controllare il filtro della pompa se, ad esempio, l'apparecchiatura:

- ▶ Non scarica l'acqua.
- ▶ Non centrifuga.
- ▶ Fa rumori anomali in fase di funzionamento.

1. Avviare il programma di lavaggio e scaricare l'acqua.
2. Dopo la fine del programma spegnere l'apparecchiatura e scollegarla (Fig. 8.7).
3. Aprire l'aletta di servizio del filtro A premendola (Fig. 8.8).
4. Munirsi di un contenitore piatto (1) per raccogliere l'acqua residua. (Fig. 8.9). Il quantitativo di acqua potrebbe essere importante!
5. Estrarre il tubo di scarico (2) e mantenerne l'estremità sopra il contenitore.
6. Estrarre il tappo-sigillo (3) dal tubo di scarico.

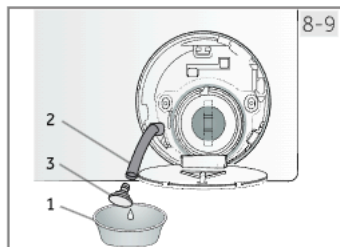
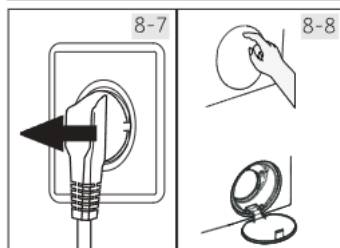
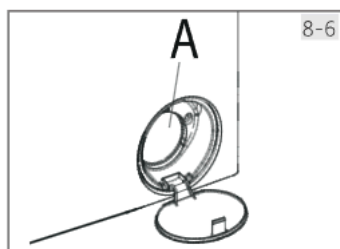
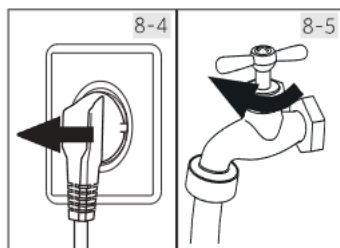

ATTENZIONE!

Attenzione! Rischio di scottatura! L'acqua all'interno del filtro della pompa può essere molto calda! Prima di agire verificare che l'acqua si sia raffreddata.

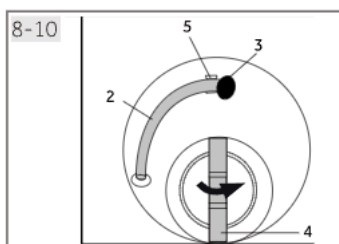

7. Dopo lo scarico completo, chiudere il tubo di scarico e farlo scorrere nell'apparecchiatura, quindi fissarlo con una fascetta (pos. 5 in Fig. 8.10).
8. Svitare il filtro della pompa (4) ruotandolo in senso antiorario fino a toglierlo.

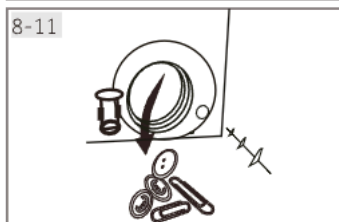

9. Rimuovere i contaminanti e lo sporco (Fig. 8.11).

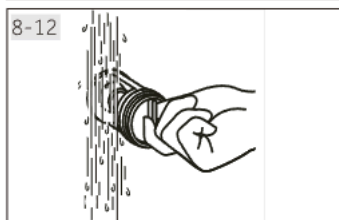

10. Pulire con attenzione il filtro della pompa, ad esempio servendosi di acqua di rubinetto (Fig. 8.12).

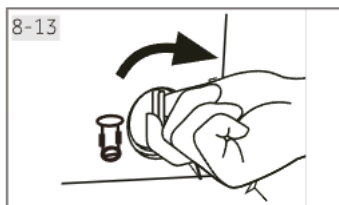

11. Fissarlo nuovamente in modo completo (Fig. 8.13).

12. Chiudere l'aletta di servizio del filtro A.



ATTENZIONE!

- ▶ La guarnizione del filtro della pompa deve essere pulita e non danneggiata. Quando il coperchio non sia completamente chiuso, l'acqua potrebbe fuoriuscire.
- ▶ Il filtro deve essere in posizione, oppure potrebbe portare a perdite.

8.6 Sostituzione delle lampadine del cestello



ATTENZIONE!

Non sostituire da soli le lampadine del cestello; rivolgersi al produttore o all'agente di servizio autorizzato. Cfr. ASSISTENZA CLIENTI.

Molti dei problemi più ricorrenti possono essere risolti senza competenze specifiche. In caso di problemi controllare tutte le possibilità indicate e attenersi alle seguenti istruzioni prima di contattare il servizio post vendita. Cfr. ASSISTENZA CLIENTI.



ATTENZIONE!

- ▶ Prima di eseguire qualunque intervento di manutenzione, spegnere l'apparecchio ed estrarre la spina dalla presa.
- ▶ Gli interventi di manutenzione sulla strumentazione elettrica vanno eseguiti unicamente da elettricisti esperti, dato che l'esecuzione di riparazioni in modo non adeguato può causare gravi danni alla strumentazione.
- ▶ Un cavo di alimentazione danneggiato va sostituito unicamente dal produttore, dal suo agente di servizio o da persone qualificate al fine di evitare pericoli.

9.1 Guida alla risoluzione dei problemi con codice display



Nota: Guida alla risoluzione dei problemi

- ▶ Qualora compaiano informazioni di errore si prega di premere il pulsante informazioni per eliminare questi errori. Qualora i messaggi continuino a venire visualizzati, estrarre la spina e contattare l'assistenza clienti.
- ▶ Qualora venga richiesto di contattare l'assistenza clienti: Annotare il messaggio del problema e comunicarlo all'"ASSISTENZA CLIENTI".

Codice consiglio	Causa	Soluzione
E1rFLtr	<ul style="list-style-type: none"> • Errore allo scarico 	<ul style="list-style-type: none"> • Per cortesia controllare se la pompa di scarico o il tubo di scarico sono bloccati, o se il tubo di scarico è piegato. • Controllare e pulire il filtro di scarico.
E2	<ul style="list-style-type: none"> • Errore sblocco 	<ul style="list-style-type: none"> • Interrompere l'erogazione di acqua e corrente. • Contattare il centro di assistenza post-vendita.
	<ul style="list-style-type: none"> • Errore di blocco 	<ul style="list-style-type: none"> • Chiudere correttamente l'oblò e premere il pulsante Avvio/Pausa.
F3	<ul style="list-style-type: none"> • Errore sensore livello acqua. 	<ul style="list-style-type: none"> • Interrompere l'erogazione di acqua e corrente. • Contattare il centro di assistenza post-vendita.
E4	<ul style="list-style-type: none"> • Anomalia di ingresso dell'acqua 	<ul style="list-style-type: none"> • Controllare se il rubinetto è aperto, se la pressione dell'acqua è troppo bassa o se l'alimentazione dell'acqua è interrotta. • I-Refresh: interrompere l'alimentazione e riavviare la macchina nuovamente
F4	<ul style="list-style-type: none"> • Anomalia del sistema di riscaldamento dell'acqua. 	<ul style="list-style-type: none"> • Interrompere l'erogazione di acqua e corrente. • Contattare il centro di assistenza post-vendita.
F7	<ul style="list-style-type: none"> • Anomalia del sistema motore 	<ul style="list-style-type: none"> • Interrompere l'erogazione di acqua e corrente. • Contattare il centro di assistenza post-vendita.
E8	<ul style="list-style-type: none"> • livello dell'acqua troppo alto 	<ul style="list-style-type: none"> • Interrompere l'erogazione di acqua e corrente. • Se succede più volte contattare il centro di assistenza post-vendita.
F9	<ul style="list-style-type: none"> • Errore sensore temperatura di asciugatura 	<ul style="list-style-type: none"> • Interrompere l'erogazione di acqua e corrente. • Contattare il centro di assistenza post-vendita.
E12	<ul style="list-style-type: none"> • Livello dell'acqua troppo alto durante l'asciugatura 	<ul style="list-style-type: none"> • Interrompere l'erogazione di acqua e corrente. • Se succede più volte contattare il centro di assistenza post-vendita.
FR	<ul style="list-style-type: none"> • Errore sensore livello dell'acqua 	<ul style="list-style-type: none"> • Interrompere l'erogazione di acqua e corrente. • Contattare il centro di assistenza post-vendita.
FC0	<ul style="list-style-type: none"> • Errore di comunicazione bus. 	<ul style="list-style-type: none"> • Interrompere l'erogazione di acqua e corrente. • Contattare il centro di assistenza post-vendita.

Codice consiglio	Causa	Soluzione
FC1	<ul style="list-style-type: none"> • Errore di comunicazione bus. 	<ul style="list-style-type: none"> • Interrompere l'erogazione di acqua e corrente. • Contattare il centro di assistenza post-vendita.
FC2	<ul style="list-style-type: none"> • Errore di comunicazione bus. 	<ul style="list-style-type: none"> • Interrompere l'erogazione di acqua e corrente. • Contattare il centro di assistenza post-vendita.
FC3	<ul style="list-style-type: none"> • Errore di comunicazione bus. 	<ul style="list-style-type: none"> • Interrompere l'erogazione di acqua e corrente. • Contattare il centro di assistenza post-vendita.
Unb	<ul style="list-style-type: none"> • La distribuzione del bucato non è bilanciata mentre la centrifuga è in corso 	<ul style="list-style-type: none"> • Verificare che la lavatrice appoggi in piano ed estrarre il bucato per alleggerirla, quindi rimetterlo in lavatrice per eseguire la centrifuga.
Fd	<ul style="list-style-type: none"> • Errore del tubo di riscaldamento a secco 	<ul style="list-style-type: none"> • Interrompere l'erogazione di acqua e corrente. • Contattare il centro di assistenza post-vendita.
FE	<ul style="list-style-type: none"> • Errore motore dell'asciugatura 	<ul style="list-style-type: none"> • Interrompere l'erogazione di acqua e corrente. • Contattare il centro di assistenza post-vendita.
E5	<ul style="list-style-type: none"> • Limite acqua i-Refresh 	<ul style="list-style-type: none"> • Pulire il filtro del drenaggio.

9.2 Guida alla risoluzione dei problemi senza codice display

Problema	Causa	Soluzione
L'apparecchiatura non funziona.	<ul style="list-style-type: none"> • Il programma non è ancora partito. • L'oblò non è stato chiuso correttamente. • L'apparecchiatura non è stata accesa. • Guasto di alimentazione. • Il blocco bambini è attivato. • Il tempo di fine ritardata è stato attivato. • Il pulsante Pausa è stato premuto. 	<ul style="list-style-type: none"> • Controllare il programma, quindi avviarlo. • Chiudere correttamente l'oblò. • Accendere l'apparecchiatura. • Controllare l'alimentazione. • Disattivare il blocco bambini. • Disattivare la funzione di tempo di fine ritardata. • Disattivare la modalità pausa.
Il pannello controllo non è in funzione	<ul style="list-style-type: none"> • Il blocco bambini è attivato. 	<ul style="list-style-type: none"> • Disattivare il blocco bambini.

Problema	Causa	Soluzione
La lavatrice non viene riempita di acqua.	<ul style="list-style-type: none"> • Assenza di acqua. • Il tubo di ingresso è piegato. • Il filtro del tubo di ingresso è bloccato. • La pressione dell'acqua è troppo bassa. • L'oblò non è stato chiuso correttamente. • Guasto dell'alimentazione dell'acqua. • Il tempo di fine ritardata è stato attivato. • Il pulsante di avvio non è stato toccato. 	<ul style="list-style-type: none"> • Controllare il rubinetto dell'acqua. • Controllare il tubo di ingresso. • Sbloccare il filtro del tubo di ingresso. • Controllare la pressione dell'acqua. • Chiudere correttamente l'oblò. • Controllare che l'alimentazione dell'acqua funzioni correttamente. • Disattivare la funzione di tempo di fine ritardata. • Toccare il pulsante di avvio.
L'apparecchiatura scarica mentre è in fase di riempimento.	<ul style="list-style-type: none"> • L'altezza del tubo di scarico è inferiore agli 80 cm. • L'estremità del tubo di scarico arriva nell'acqua. 	<ul style="list-style-type: none"> • Verificare che il tubo di scarico sia installato correttamente. • Verificare che il tubo di scarico non sia immerso in acqua.
Guasto del sistema di scarico	<ul style="list-style-type: none"> • Il tubo di scarico è bloccato. • Il filtro della pompa è bloccato. • L'estremità del tubo di scarico è superiore di 100 cm rispetto al livello del pavimento. 	<ul style="list-style-type: none"> • Sbloccare il tubo di scarico. • Pulire il filtro della pompa. • Verificare che il tubo di scarico sia installato correttamente.
Forti vibrazioni mentre la centrifuga è in corso.	<ul style="list-style-type: none"> • Non sono stati rimossi i bulloni di trasporto. • L'apparecchiatura non ha una posizione solida. • Il carico della macchina non è corretto. 	<ul style="list-style-type: none"> • Togliere tutti i bulloni di trasporto. • Verificare che l'apparecchiatura sia saldamente appoggiata in piano e che sia a bolla. • Controllare il peso e il bilanciamento del carico.
Il funzionamento si interrompe prima del completamento del ciclo di lavaggio.	<ul style="list-style-type: none"> • Guasto acqua o guasto elettrico. • Il pulsante Pausa è stato premuto. 	<ul style="list-style-type: none"> • Controllare l'alimentazione di corrente e l'alimentazione idrica. • Disattivare la modalità pausa.
Il funzionamento si interrompe per alcuni momenti.	<ul style="list-style-type: none"> • L'apparecchiatura visualizza informazioni di errore. • Problema dovuto allo schema di carico. • Il programma esegue un ciclo di ammollo. 	<ul style="list-style-type: none"> • Analizzare le informazioni visualizzate sul display. • Ridurre o regolare il carico. • Annullare il programma e riavviare.
C'è troppa schiuma nel cestello e/o nel cassetto del detersivo.	<ul style="list-style-type: none"> • Il detersivo non è adeguato. • Uso di un quantitativo eccessivo di detersivo. 	<ul style="list-style-type: none"> • Controllare le istruzioni del detersivo. • Ridurre il quantitativo di detersivo.
Regolazione automatica del tempo di lavaggio.	<ul style="list-style-type: none"> • Verrà regolata la durata del programma di lavaggio. 	<ul style="list-style-type: none"> • Questo è normale e non influisce sulle funzionalità dell'apparecchiatura.

Problema	Causa	Soluzione
La centrifuga non va a buon fine.	<ul style="list-style-type: none"> Sbilanciamento del carico. 	<ul style="list-style-type: none"> Controllare il carico della macchina e del bucato ed eseguire un programma di centrifuga di nuovo.
Suoni strani	<ul style="list-style-type: none"> L'apparecchiatura non ha una posizione solida. Oggetti esterni, come ad esempio monete o zip, colpiscono il cestello. 	<ul style="list-style-type: none"> Verificare che l'apparecchiatura sia saldamente appoggiata in piano e che sia a bolla. Verificare di aver svuotato le tasche da eventuali chiavi, monete, ecc.
Alcune parti del pannello di controllo hanno una temperatura più calda.	<ul style="list-style-type: none"> Gli elementi elettronici sono tiepidi. 	<ul style="list-style-type: none"> Non si tratta di un'anomalia di funzionamento.
Risultati di lavaggio non soddisfacenti.	<ul style="list-style-type: none"> Il livello di sporcizia non è conforme al programma selezionato. La quantità di detergente non era sufficiente. Il carico massimo è stato superato. Il bucato non è stato distribuito in modo uniforme all'interno del cestello. 	<ul style="list-style-type: none"> Selezionare un altro programma. Scegliere il detergente a seconda del livello di sporcizia, e in linea con le specifiche tecniche del produttore. Ridurre il carico. Ammorbidire il bucato.
Sul bucato ci sono residui del detersivo in polvere.	<ul style="list-style-type: none"> Le particelle insolubili di detersivo possono ripresentarsi come puntini bianchi sul bucato. 	<ul style="list-style-type: none"> Eseguire un ulteriore risciacquo. Provare a spazzolare via i punti bianchi dal bucato. Scegliere un altro detergente.
Il bucato presenta delle chiazze di colore grigio.	<ul style="list-style-type: none"> Queste chiazze sono causate da grassi quali ad esempio olio, panna o pomate. 	<ul style="list-style-type: none"> Pretrattare il bucato con un detersivo speciale.
Il bucato non si è asciugato in seguito alla centrifuga.	<ul style="list-style-type: none"> Vari tipi di bucato potrebbero avere vari effetti a livello di centrifuga. La protezione da squilibrio è in funzione perché il carico è troppo piccolo. 	<ul style="list-style-type: none"> Non si tratta di un'anomalia Aumentare il carico.
Pieghe nel bucato.	<ul style="list-style-type: none"> Il cestello è troppo carico. 	<ul style="list-style-type: none"> Ridurre il quantitativo di bucato
	<ul style="list-style-type: none"> Quando il programma è stato selezionato. 	<ul style="list-style-type: none"> Selezionare e regolare il programma a seconda del tipo di tessuto.
La spia interna del cestello non funziona.	<ul style="list-style-type: none"> L'apparecchiatura non è collegata all'alimentazione. 	<ul style="list-style-type: none"> Controllare l'alimentazione.
	<ul style="list-style-type: none"> La lampadina ancora non funziona. 	<ul style="list-style-type: none"> Contattare l'assistenza clienti per sostituire la lampadina.

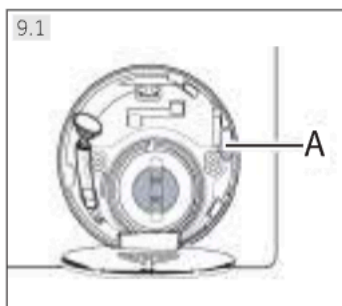

9.3 In caso di guasto alimentazione / apertura oblò in caso di emergenza

Il programma attuale, e le relative impostazioni, verranno salvate. Quando viene ripristinata l'alimentazione, l'apparecchiatura inizia nuovamente a funzionare. Per annullare, toccare il pulsante "Avvio/Pausa" e poi premere il "pulsante di alimentazione" per circa 2 sec. Qualora un blackout interrompa un programma di lavaggio in funzione, l'apertura dell'oblò viene bloccata automaticamente. Per poter togliere il bucato, il livello dell'acqua non si deve vedere dall'oblò. Pericolo di ustioni! Il livello dell'acqua deve essere abbassato, conformemente a quanto descritto nella sezione "Manutenzione e pulizia - Filtro della pompa".

Tirare l'anello di emergenza corrispondente (fig. 9.1) dietro all'aletta di servizio del filtro A per aprire l'oblò fino a che l'oblò non si sblocca con un click delicato. Quindi, fissare nuovamente tutte le componenti.

10.1 Preparazione

- ▶ Estrarre il dispositivo dall'imballaggio.
- ▶ Togliere il materiale di imballaggio, compresa la base in polistirene e tutto il materiale di fissaggio all'interno dell'alloggiamento, tenendolo fuori dalla portata dei bambini. In fase di apertura della confezione, sul sacchetto e sull'oblò si potrebbero vedere delle goccioline di acqua. Si tratta di un fenomeno normale dovuto ai collaudi eseguiti in fabbrica.



Nota: Smaltimento dell'imballaggio

Conservare tutti i materiali dell'imballaggio fuori dalla portata dei bambini e smaltirli in modo rispettoso dell'ambiente.

10.2 Installare la piastra metallica

1. Inclinare indietro l'apparecchio (Fig. 10.1)
2. Prendere il pannello di metallo dalla parte superiore della schiuma di imballaggio e installarlo sul fondo dell'apparecchio, quindi fissare il pannello di metallo con quattro viti (Fig. 10.2).
3. Estrarre le protezioni antirumore e rimuovere la pellicola protettiva biadesiva; installare i cuscinetti di riduzione del rumore sotto la lavatrice come mostrato in Fig. 10.3 (due pad più lunghi in posizione 1 e 3, due pad più corti in posizione 2 e 4). Da ultimo i mettere la macchina nuovamente in verticale.

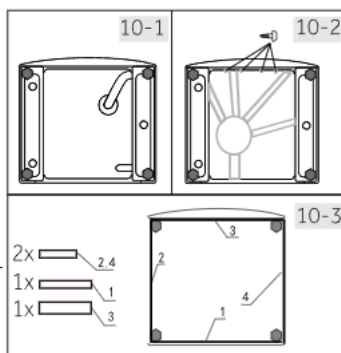

Nota: Consiglio

Il cuscinetto di riduzione del rumore è opzionale, potrebbe aiutare a ridurre il rumore, si prega di assemblarlo o meno secondo la propria necessità.

10.3 Eliminare i bulloni di trasporto

I bulloni di trasporto sono stati progettati per fissare le componenti e proteggerle dalle vibrazioni all'interno dell'apparecchiatura in fase di trasporto al fine di evitare danni interni.

1. Togliere le 4 viti dell'imballaggio (A) sul lato posteriore, ed estrarre i distanziatori in plastica (B) dal lato interno della macchina. (Fig. 10.4.e 10.5)

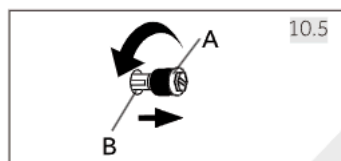
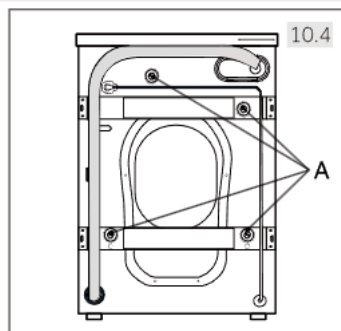

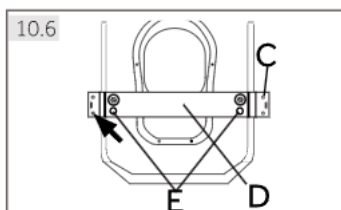

2. Rimuovere le viti dei rinforzi (C), quindi rimuovere i pezzi di rinforzo (D) ed estrarre le aste di imballaggio (E) dall'interno dell'apparecchio (Fig. 10.6).

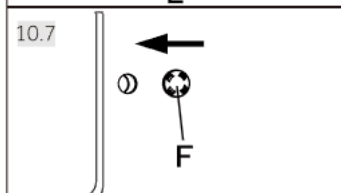

3. Riempire i fori rimasti con tappi di chiusura (F) (Fig. 10.7).



Nota: Conservare in un luogo sicuro

Tenere i bulloni di trasporto in una posizione sicura per poterli riutilizzare in seguito. Quando l'apparecchiatura deve essere spostata, come prima cosa procedere alla reinstallazione dei bulloni.

10.4 Spostamento dell'apparecchiatura

Se l'apparecchiatura deve essere spostata in un luogo lontano, riposizionare i bulloni di trasporto tolti prima dell'installazione al fine di evitare danni:

1. Togliere i tappi di chiusura.
2. Inserire le aste di imballaggio e reinstallare i pezzi di rinforzo e le viti
3. Inserire i distanziatori in plastica e i bulloni di trasporto.
4. Serrare i bulloni con una chiave.

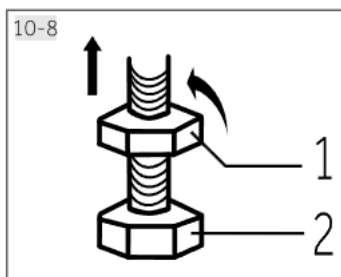

10.5 Regolazione dei piedini

Regolare tutti i piedini per eseguire un posizionamento completo con la chiave fornita in dotazione. In questo modo le vibrazioni e il conseguente rumore in fase di utilizzo, verranno ridotti al minimo. Verrà inoltre ridotta l'usura dei materiali. Consigliamo di usare una livella per eseguire le regolazioni. Il pavimento dovrebbe essere quanto più stabile e in piano.

1. Allentare il cappuccio della vite di blocco (1) servendosi della chiave fornita in dotazione (Fig. 10.8).
2. Mettere l'apparecchiatura in orizzontale eseguendo la regolazione dei piedini (2).
3. Servirsi della chiave per serrare nuovamente i cappucci delle viti (1) verso la direzione "serraggio".

10.6 Collegamento dello scarico dell'acqua

Fissare il tubo di scarico dell'acqua in modo corretto alle tubazioni. Il tubo deve raggiungere un'altezza di 80 cm dal pavimento! Ove possibile, tenere sempre il tubo di scarico fissato al clip, sulla parte posteriore dell'apparecchiatura.

Sarà possibile eseguire i seguenti collegamenti:

1. Tubo di scarico verso il lavandino

- ▶ Sospendere il tubo di scarico col supporto a U sull'estremità di un lavandino di dimensioni adeguate (Fig. 10.9).
- ▶ Proteggere quanto basta il supporto a U per impedirne lo scivolamento.

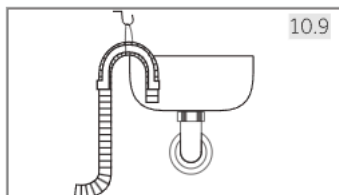

2. Collegamento del tubo di scarico all'acqua di scarico

- ▶ Il diametro interno del tubo di scarico deve come minimo essere 40 mm.
- ▶ Mettere il tubo di scarico per circa 80 mm all'interno del tubo dell'acqua di scarico.
- ▶ Applicare il supporto a U e fissarlo a sufficienza (Fig. 10.10).

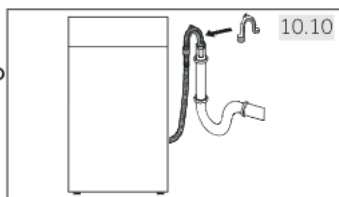

3. Collegamento del tubo di scarico al lavandino

- ▶ La giunzione deve avvenire sopra al sifone
- ▶ Viene di norma usato un collegamento a tappo, chiuso da un cuscinetto (A). Togliere per evitare eventuali malfunzionamenti (Fig. 10.11).
- ▶ Fissare il tubo di scarico con una fascetta.

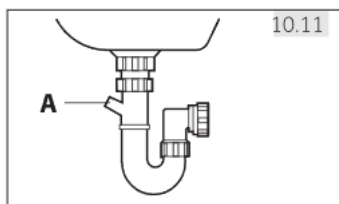

ATTENZIONE!

- ▶ Il tubo di scarico non va immerso in acqua e va saldamente fissato per non causare perdite. Qualora il tubo di scarico venga posizionato a terra, oppure se il tubo si trova a un'altezza inferiore agli 80 cm, la lavatrice continuerà a scaricare in fase di riempimento (autosifonaggio).
- ▶ Il tubo di scarico non va allungato. Ove necessario, contattare il servizio post-vendita.

10.7 Collegamento all'acqua potabile

Verificare che vengano inserite le guarnizioni.

- ▶ Collegare il tubo di ingresso dell'acqua con l'estremità angolata all'apparecchio (Fig. 10.12). Serrare il giunto a vite con una mano.
- ▶ Collegare l'altra estremità a un rubinetto dell'acqua con filettatura da 3/4" (Fig. 10.13).

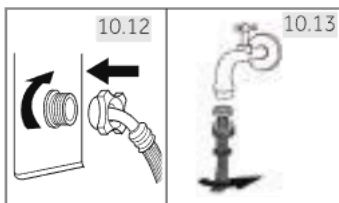

Nota: Sistema Aquastop

I modelli sono dotati di un tubo di ingresso Aquastop. Il sistema Aquastop protegge da danni idrici interrompendo automaticamente l'erogazione di acqua in caso di perdite sui tubi. Ciò è indicato da un marker rosso (A). Sarà necessario provvedere alla sostituzione del tubo.

ATTENZIONE!

- ▶ Servirsi unicamente del set di tubi fornito in dotazione per eseguire il collegamento.
- ▶ Non riutilizzare mai set di tubi vecchi!
- ▶ Collegare unicamente ad alimentazioni di acqua fredda.
- ▶ Prima del collegamento, verificare che l'acqua sia pulita e trasparente.

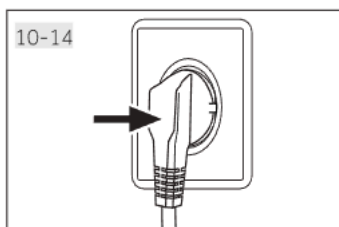

10.8 Collegamento elettrico

Prima di ogni collegamento, verificare che:

- ▶ la sorgente di alimentazione, la presa e il fusibile siano adeguati alla targhetta informativa.
- ▶ la presa di alimentazione sia dotata di messa a terra e non vengano usate ciabatte o prolunghe.
- ▶ il cavo di alimentazione e la presa siano conformi a quanto indicato.
- ▶ **Solo per il Regno Unito:** La spina del Regno Unito soddisfa lo standard BS1363A.

Inserire la spina nella presa (Fig. 10-14).

ATTENZIONE!

- ▶ Verificare sempre che tutti i collegamenti (alimentazione, tubo di scarico e tubo dell'acqua) siano saldamente fissati e senza perdite!
- ▶ Fare attenzione ed evitare che queste componenti non vengano schiacciate, piegate o attorcigliate
- ▶ Se il cavo di alimentazione è danneggiato, deve essere sostituito dall'agente di servizio (cfr. scheda garanzia) al fine di evitare situazioni di pericolo. .

Consigliamo di fare riferimento alla nostra Assistenza Clienti Haier; consigliamo inoltre di servirsi di componenti originali.

In caso di problemi col dispositivo, controllare come prima cosa la sezione GUIDA ALLA RISOLUZIONE DEI PROBLEMI.

Qualora non fosse possibile trovare una soluzione, contattare

- ▶ il proprio rivenditore locale
- ▶ l'area Assistenza & Supporto su www.haier.com dove è possibile trovare numeri di telefono e Domande Frequenti e da dove è possibile attivare la richiesta di intervento.

Per contattare il nostro Servizio, verificare di disporre dei seguenti dati.

Le informazioni si trovano sulla targhetta.

Modello _____ Numero seriale _____

Consigliamo inoltre di controllare la Scheda Garanzia fornita in dotazione col prodotto qualora si debba fare ricorso alla garanzia.

Per richieste commerciali generiche indichiamo qui di seguito i nostri indirizzi in Europa:

Indirizzi Haier europei			
Paese*	Indirizzo postale	Paese*	Indirizzo postale
Italia	Haier Europe Trading SRL Via De Cristoforis, 12 21100 Varese ITALIA	Francia	Haier Francia SAS 53 Boulevard Ornano – Pleyad 3 93200 Saint Denis FRANCIA
Spagna Portogallo	Haier Iberia SL Pg. Garcia Faria, 49-51 08019 Barcellona SPAGNA	Belgio-FR Belgio-NL Paesi Bassi Lussemburgo	Haier Benelux SA Anderlecht Route de Lennik 451 BELGIO
Germania Austria	Haier Germania GmbH Konrad-Zuse-Platz 6 81829 München GERMANIA	Polonia Repubblica Ceca Ungheria Grecia Romania Russia	Haier Polonia Sp. zo.o. Al. Jerozolimskie 181B 02-222 Varsavia POLONIA
Regno Unito	Haier Appliances Regno Unito Co.Ltd. One Crown Square Church Street East Woking, Surrey, GU21 6HR Regno Unito		

*Per ulteriori informazioni rimandiamo a www.haier.com



Haier