



THANK YOU FOR BUYING A HOTPOINT-ARISTON PRODUCT
 In order to receive a more complete assistance, please register your product on www.hotpoint.eu/register



Before using the appliance carefully read the Safety Instruction.

PRODUCT DESCRIPTION

APPLIANCE

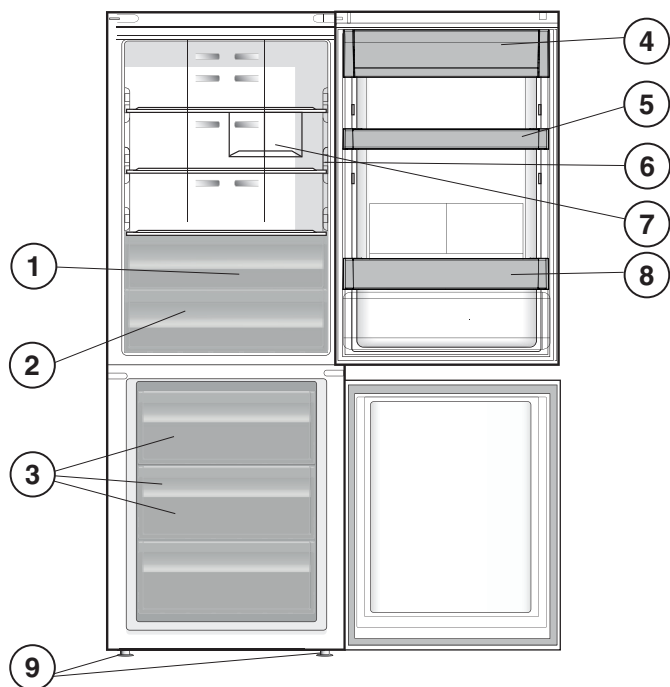

1. Fruit and vegetable compartment *
2. Food Care Zone 0 °C / Safe Defrost *
3. Freezer and storage compartment
4. Dairy Shelf *
5. Movable shelves *
6. Temperature Indicator *
7. Bottle rack *
8. Bottle shelf *
9. Levelling feet

* Varies by number and/or position, available only on certain models.

CONTROL PANEL

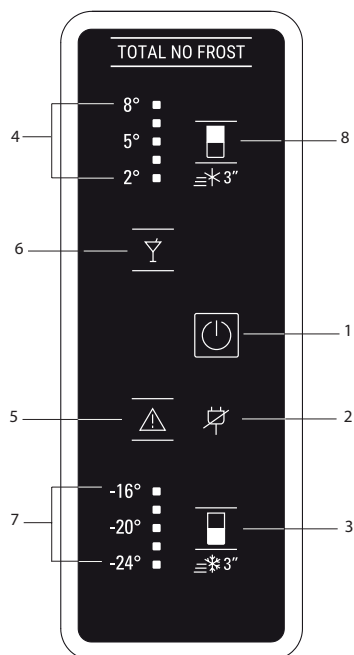

1. On/Standby Indicator and Button
2. Black Out Alarm Long Black-Out Alarm Indicator (see the below Alarm Table)
3. Fridge Temperature / Fast Cool button
4. Fridge Temperature Leds
5. Stop Alarm Button (see the below Alarm Table)
6. Party Mode Indicator
7. Freezer Temperature Leds
8. Freezer Temperature / Fast Freeze button

ACCESSORIES

BOTTLE RACK

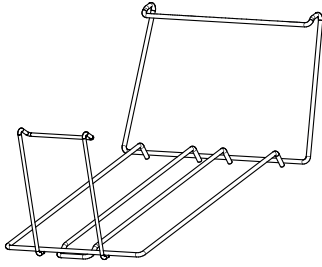

FIRST TIME USE

HOW TO START THE APPLIANCE

After plugging the appliance to the mains, it starts the operation automatically. After starting the appliance, wait at least 4-6 hours before placing food into the fridge and into the freezer compartment.

When the appliance is connected to the power supply, the display lights up and all the icons appear on the display for approximately 1 second. The default (factory) values of the fridge - freezer compartment settings light-up.

DAILY USE

See Use and Care Guide for more details on functions / see last page for information on how to obtain the Use and Care Guide

FUNCTIONS

ON/STANDBY INDICATOR /BUTTON

To put the product in Stand-by, press and hold for 3 seconds. All the icons turn off except:



FRIDGE TEMPERATURE

To adjust the Fridge Temperature, press the  Fridge °C button. The Fridge Temperature can be adjusted between +2°C and + 8°C, as shown by the Fridge Temperature LEDs.

FAST COOL

Using Fast Cool function it is possible to increase the cooling in the refrigerator compartment. The use of this function is recommended when placing a very high quantity of food in the refrigerator compartment. Press & hold for 3 sec. the Fridge °C button to activate Fast Cool function. When activated, the Fast Cool indication will be displayed by the Fridge Temperature LEDs as shown in the beside sequence. The function is automatically disabled after 6 hours, or can be manually disabled by pressing Fridge °C button.



FREEZER TEMPERATURE

To adjust the Freezer Temperature, press the  Freezer °C button. The Freezer Temperature can be adjusted between -16°C and -24°C, as shown by the Freezer Temperature LEDs.

FAST FREEZE

The use of this function is recommended when placing a very high quantity of food to be frozen in the freezer compartment. 24 hours before freezing fresh food, press & hold for 3 sec. the Freezer button to activate the Fast Freeze function. When activated, the Fast Freeze indication will be displayed by the Freezer Temperature LEDs as shown in beside sequence. After 24 hours place the food to be frozen in the upper basket of freezer compartment. The function is automatically disabled after 48 hours, or can be manually disabled by pressing Freezer °C button.





PARTY MODE

Use this function to chill drinks inside the freezer compartment. Press the Party Mode button to activate/deactivate this function. Once the Party mode has been activated, after 30 minutes an acoustic alarm will remind you to remove drink/bottle from the freezer compartment. To mute the alarm press the Stop alarm button, or deactivate the function pressing the Party mode button.

Important: do not leave the bottle inside the freezer compartment longer than the function is active (30 minutes).



SMART DISPLAY

This optional function can be used to save energy. To activate the Smart Display, press  Fridge °C and  Freezer °C buttons at the same time for 3 seconds until an audible signal sounds. To deactivate this function repeat the same procedure. Remember that this function does not disconnect the appliance from the power supply, but only reduce the power consumed by external display.

Hotpoint

ARISTON

FOOD CARE ZONE 0 °C / SAFE DEFROST *

A compartment designed to keep delicate food such as meat and fish fresh. The low temperature in the compartment makes it possible to store the food for up to one week - tests performed on meat products - without changing its nutrients, appearance and flavour. The compartment is also very suitable for healthy food defrosting, as low-temperature defrosting prevents any proliferation of microorganisms, while protecting its taste and organoleptic properties. It is not suitable for fruit, vegetables and green salad. But it can be used for stuffed fresh pasta and even cooked food or leftovers.

TEMPERATURE INDICATOR *

Temperature indicator informs you if the temperature in this cavity is cold enough for storage with the word "OK".

1. Check that OK appears clearly on the indicator light (see the picture below).



2. If the word "OK" does not appear it means that the temperature is too high: set a lower temperature and wait approximately 10 hours until the temperature has been stabilised.

3. Check the indicator light again: if necessary, readjust it following the initial process. If large quantities of food have been added or if the refrigerator door has been opened frequently, it is normal for the indicator not to show OK. Wait at least 10 hours before adjusting the REFRIGERATOR OPERATION knob to a higher setting.

SHELVES *

Due to the special guides the shelves are removable and the height is adjustable, allowing easy storage of large containers and food.

FRUIT AND VEGETABLE BIN *

The salad crispers fitted inside the fridge have been specially designed for the purpose of keeping fruit and vegetables fresh and crisp. Open the humidity regulator (position B) if you want to store food in a less humid environment like fruit, or close it (position A) to store food in a more humid environment like vegetable.

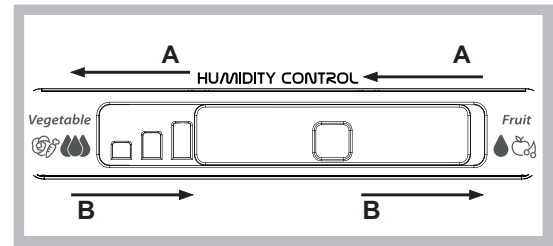

ALARM TABLE

ALARM TYPE	SIGNAL	CAUSE	SOLUTION
Door open alarm	The acoustical alarm is activated and the Alarm Indicator blinks.	The door has remained open for more than 2 minutes.	Close the door or press the Stop Alarm to mute the acoustical alarm.
Temperature Alarm	The Temperature LEDs display blinks (°C) and the Alarm Indicator remains on.	The inside freezer temperature is not adequate.	Press the Stop Alarm button ; the acoustical alarm stops, the Temperature Display (°C) blinks and the Alarm Indicator remains on until a temperature < -10°C is reached.
Long Black-Out alarm	The Black Out Alarm icon remains on, the Alarm indicator blinks.	Prolonged power failure, able to cause the inside temperature to increase to 0°C.	Press the Stop Alarm button ; the acoustical alarm stops, the Temperature Display (°C) blinks and the Alarm Indicator remains on until a temperature < -10°C is reached.

SOME OF THE FUNCTIONAL SOUNDS YOU MIGHT HEAR

A hissing sound when switching on the appliance for the first time or after a long pause.



A gurgling sound when refrigerant fluid enters into the pipes.



BRRR sound is from the compressor running.



Buzzing sound when water valve or fan start working.



A cracking sound when compressor starts.



The CLICK is from the thermostat which adjusts how often the compressor is running.



HOW TO STORE FOOD AND BEVERAGE

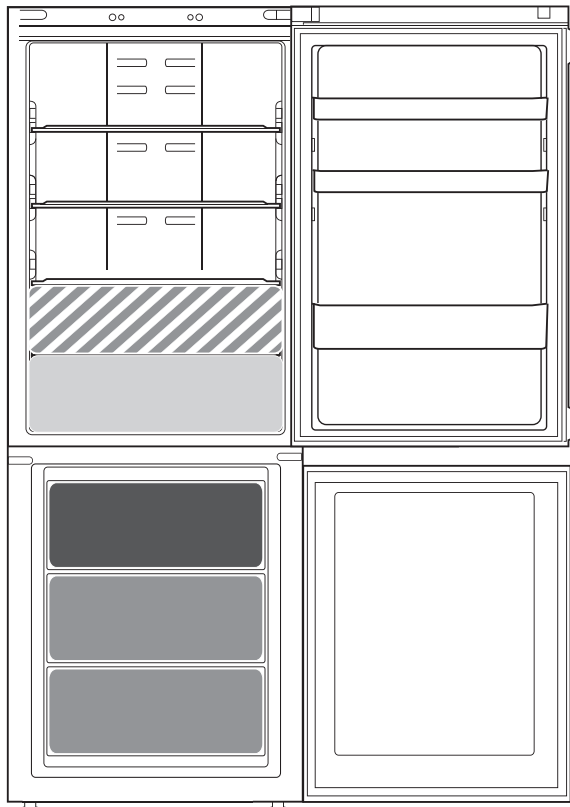

Legend



COOL ZONE

Suggested for the storage of beverage, milk and food as dairy food, delicatessen, yogurt, eggs, butter, sauces, pickles, desserts



FRUIT & VEGETABLE DRAWER



COOLER ZONE:

FOOD CARE ZONE 0 °C / SAFE DEFROST *

Suggested for the storage of meat, fish, cold cuts, stuffed fresh pasta, cooked food, leftovers. This zone is also suggested for food defrosting.



FAST FREEZING ZONE DRAWER

Max cool zone suggested to freeze fresh food and cooked food.



NORMAL FREEZER DRAWERS

Suggested for the storage of frozen food and ice cream.

Note: The Grey tone of the legend doesn't match with the color of drawers

FRIDGE COMPARTMENT

Use recyclable plastic, metal, aluminum and glass containers and cling film to wrap foods.

Always use closed containers for liquids and for food that may give off or be tainted by odor or flavor transfer or cover them.

If you have a little quantity of food to store in the refrigerator, we recommend to use the shelves above the crisper for fruits and vegetables since this is the coolest area of the compartment.

Foods which give off a large amount ethylene gas and those that are sensitive to this gas, such as fruit, vegetables and salad, should always be separated or wrapped so as not to reduce the storage life; for example do not store tomatoes together with kiwi fruits or cabbage.

To avoid bottles falling over, you can use the bottle holder (available on selected models).

Do not store food too close together to enable sufficient air circulation.

FREEZER COMPARTMENT

The freezer is the ideal storage location for store frozen food, make ice cubes and freeze fresh food in the freezer compartment.

The maximum number of kilograms of fresh food that can be frozen within a 24-hour period is indicated on the rating plate (...kg/24h).

If you have a little quantity of food to store in the freezer, we recommend to use the coldest areas of your freezer compartment, corresponding to the middle area.



Policies, standard documentation and additional product information can be found by:

- Visiting our website docs.hotpoint.eu
- Using QR Code
- Alternatively, **contact our After-sales Service** (See phone number in the warranty booklet). When contacting our After-sales Service, please state the codes provided on your product's identification plate.

The model information can be retrieved using the QR-Code reported in the energy label. The label also includes the model identifier that can be used to consult the portal of the registry at <https://eprel.ec.europa.eu>



Hotpoint

ARISTON



MERCI D'AVOIR ACHETÉ UN PRODUIT HOTPOINT-ARISTON

Afin de profiter d'une assistance complète, veuillez enregistrer votre produit sur www.hotpoint.eu/register



Lisez attentivement les instructions avant d'utiliser l'appareil.

DESCRIPTION DU PRODUIT

APPAREIL

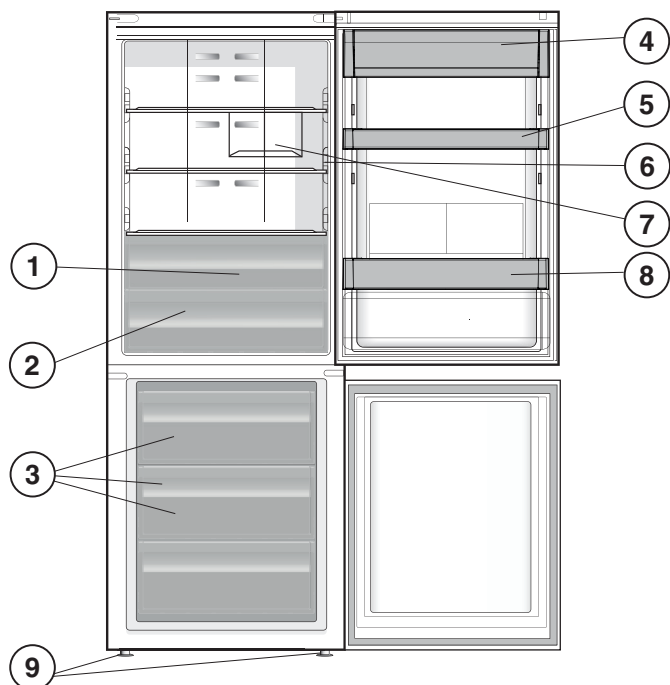

1. Compartiment de fruits et légumes *
2. Zone fraîcheur 0 °C / Décongélation sécuritaire *
3. Compartiment de congélation et de conservation
4. Clayette pour produits laitiers *
5. Clayettes amovibles *
6. Voyant Température *
7. Porte-bouteilles *
8. Clayettes à bouteilles *
9. Support de réglage

* Le nombre ou les positions peuvent varier, disponible sur certains modèles seulement.

PANNEAU DE COMMANDE

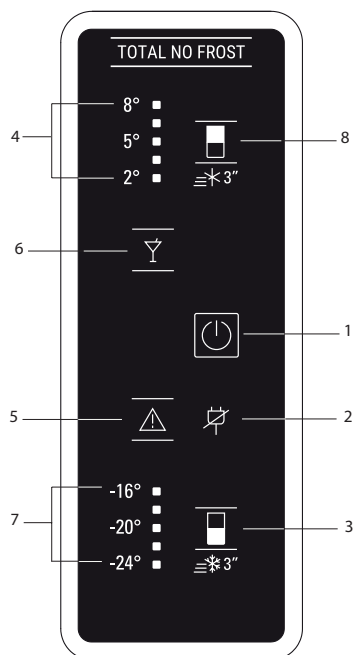

1. Voyant et touche MARCHE/VEILLE
2. Voyant Alarme coupure de courant / Alarme coupure de courant prolongée (voir le tableau Alarme ci-dessous)
3. Touche Température réfrigérateur / Refroidissement rapide
4. Voyants Température réfrigérateur
5. Touche Arrêt alarme (voir le tableau d'alarmes plus bas)
6. Voyant Mode soirée
7. Voyant Température congélateur
8. Touche Température congélateur / Congélation rapide

ACCESSOIRES

PORTE-BOUTEILLES

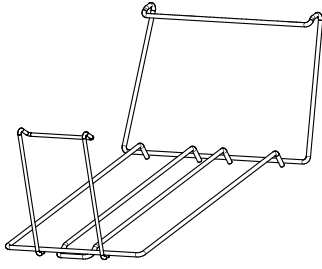

PREMIÈRE UTILISATION

MISE EN MARCHÉ DE L'APPAREIL

L'appareil se met automatiquement en marche une fois branché. Une fois l'appareil en marche, attendez au moins 4 à 6 heures avant de placer des aliments dans les compartiments réfrigérateur et congélateur.

Lorsque l'appareil est branché à l'alimentation électrique, les voyants de l'écran s'allument et toutes les icônes s'affichent à l'écran pour environ une seconde. Les valeurs par défaut (réglées en usine) des compartiments réfrigérateur - congélateur s'allument.

UTILISATION QUOTIDIENNE

Voir les *Use and Care Guide (Consignes d'utilisation)* pour davantage d'informations sur les fonctions / voir la dernière page pour toute information sur l'obtention des *Use and Care Guide (Consignes d'utilisation)*

FONCTIONS

VOYANT/TOUCHE MARCHÉ/VEILLE

Pour mettre le produit en Stand-by, appuyez sur la touche et maintenez-la enfoncée pendant 3 secondes. Tous les voyants s'éteignent à l'exception de.



TEMPÉRATURE DU RÉFRIGÉRATEUR

Pour régler la température du réfrigérateur, appuyez sur la touche °C Réfrigérateur. La température du réfrigérateur peut être réglée entre +2 °C et +8 °C, comme illustré par les voyants de température du réfrigérateur.

FROID RAPIDE

La fonction Refroidissement rapide permet d'accélérer le refroidissement dans le compartiment réfrigérateur. L'utilisation de cette fonction est recommandée lorsque vous placez une très grande quantité d'aliments dans le compartiment réfrigérateur. Appuyez sur le bouton °C Réfrigérateur pendant 3 sec. pour activer la fonction Refroidissement rapide. Lorsqu'elle est activée, l'indication Refroidissement rapide sera affichée par les LED de température du réfrigérateur comme indiqué dans la séquence ci-contre. La fonction est automatiquement désactivée après 6 heures ou peut être manuellement désactivée en appuyant sur le bouton °C Réfrigérateur.



TEMPÉRATURE DU CONGÉLATEUR

Pour régler la température du congélateur, appuyez sur la touche °C Congélateur. La température du congélateur peut être réglée de -16 °C à -24 °C, comme illustré par les voyants de température du congélateur.

CONGÉLATION RAPIDE

L'utilisation de cette fonction est recommandée lorsque vous placez une très grande quantité d'aliments à congeler dans le compartiment congélateur. 24 heures avant de congeler des aliments frais, appuyez pendant 3 secondes sur le bouton du Congélateur pour activer la fonction Congélation Rapide. Lorsqu'elle est activée, l'indication Congélation Rapide sera affichée par les LED de Température de Congélateur comme indiqué dans la séquence ci-contre. Après 24 heures, placez les aliments à congeler dans le panier supérieur du compartiment du congélateur. La fonction est automatiquement désactivée après 48 heures, ou elle peut être désactivée manuellement en appuyant sur la touche Congélateur °C.



PARTY MODE

Utilisez cette fonction pour refroidir les boissons à l'intérieur du compartiment du congélateur. Appuyez sur la touche Mode soirée pour activer/désactiver cette fonction. Une fois le Mode soirée activé, une alarme sonore se fait entendre après 30 minutes pour vous rappeler d'enlever le breuvage/bouteille du compartiment congélateur. Pour éteindre l'alarme, appuyez sur la touche Arrêt Alarme, ou désactivez la fonction en appuyant sur la touche Mode soirée.

Important : ne laissez pas la bouteille à l'intérieur du compartiment du congélateur plus longtemps que l'activation de la fonction (30 minutes).



ÉCRAN INTELLIGENT

Cette fonction en option peut être utilisée pour économiser de l'énergie. Pour activer l'Écran Intelligent, appuyez sur les touches °C Réfrigérateur et °C Congélateur en même temps pendant 3 secondes, jusqu'à ce qu'un signal sonore retentisse. Pour désactiver cette fonction, répétez la même procédure. Rappelez-vous, cette fonction ne déconnecte pas l'appareil de l'alimentation principale, mais réduit uniquement l'énergie consommée par l'écran extérieur.

Hotpoint

ARISTON

ZONE FRAÎCHEUR 0 °C / DÉGIVRAGE SÉCURITAIRE *

Un compartiment conçu pour conserver des produits comme la viande et le poisson plus frais. La basse température du compartiment permet de conserver les aliments jusqu'à une semaine – tests effectués avec de la viande – sans changer les nutriments, l'apparence, et la saveur. Le compartiment est aussi adéquat pour une saine décongélation des aliments ; une décongélation à basse température prévient la prolifération de micro-organismes tout en protégeant les saveurs et les propriétés organoleptiques. Pas conseillé pour les fruits, les légumes, et la salade verte. Mais elle peut être utilisée pour les pâtes fraîches farcies, et même les plats préparés ou les restes.

VOYANT TEMPÉRATURE *

Le voyant Température vous indique si la température à l'intérieur de l'appareil est assez froide pour la conservation en affichant le mot « OK ».

- Assurez-vous que OK est clairement visible sur le voyant (voir l'illustration plus bas).



- Si le mot « OK » n'apparaît pas, cela signifie que la température est trop élevée : réglez une température plus basse et attendez environ 10 heures pour que la température se soit stabilisée.

- Revérifiez le témoin lumineux : au besoin, réajustez en suivant le processus mentionné plus haut. Si de grandes quantités d'aliments ont été ajoutées, ou si la porte du réfrigérateur est ouverte fréquemment, il est normal que le mot OK ne soit pas affiché. Attendez au moins 10 heures avant d'ajuster le bouton FONCTIONNEMENT DU RÉFRIGÉRATEUR à une valeur plus élevée.

CLAYETTES *

Grâce à leurs glissières spéciales, les clayettes sont amovibles et leur hauteur est ajustable, vous permettant de conserver de gros récipients ou de grandes quantités d'aliments plus facilement.

BAC À FRUITS ET LÉGUMES *

Les bacs à salade installés dans le réfrigérateur sont spécialement conçus pour garder les fruits et légumes frais et croquants. Ouvrez le régulateur d'humidité (position B) si vous désirez conserver des aliments dans un environnement moins humide (p. ex. des fruits), ou fermez-le (position A) pour conserver les aliments dans un environnement plus humide (p. ex. des légumes).

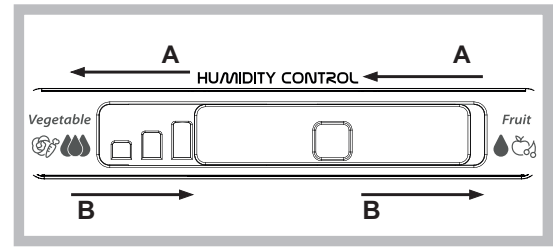
**TABLEAU D'AVERTISSEMENTS**

TYPE D'AVERTISSEMENT	SIGNAL	CAUSE	SOLUTION
Alarme de porte ouverte	L'alarme sonore retentit et le voyant d'alarme clignote.	La porte est restée ouverte plus de 2 minutes.	Fermez la porte ou appuyez sur Arrêt Alarme pour arrêter le signal sonore.
Alarme Température	L'écran du voyant Température clignote (°C) et le voyant Alarme reste allumé.	La température intérieure du congélateur n'est pas adéquate.	Appuyez sur la touche Arrêt d'alarme ; l'alarme sonore s'arrête, l'affichage de la température (°C) clignote, et le voyant d'alarme reste illuminé jusqu'à ce qu'une température de < -10°C soit atteinte.
Alarme de coupure de courant prolongée	Le voyant Alarme de coupure de courant reste allumée, le voyant Alarme clignote.	Panne de courant prolongée, pouvant faire monter la température à l'intérieur à 0°C.	Appuyez sur la touche Arrêt d'alarme ; l'alarme sonore s'arrête, l'affichage de la température (°C) clignote, et le voyant d'alarme reste illuminé jusqu'à ce qu'une température de < -10°C soit atteinte.

QUELQUES BRUITS DE FONCTIONNEMENT QUE VOUS POURRIEZ ENTENDRE

Un sifflement la première fois que vous mettez l'appareil en marche ou après une interruption de fonctionnement prolongée.



Un gargouillement quand le fluide réfrigérant s'écoule dans les tuyaux.



Un grondement qui correspond au fonctionnement du compresseur.



Un bourdonnement lorsque le robinet d'eau ou le ventilateur se met en marche.



Un craquement lorsque le compresseur se met en marche.



Le CLIC vient du thermostat qui ajuste la fréquence de fonctionnement du compresseur.



Hotpoint

ARISTON

COMMENT STOCKER DES ALIMENTS ET DES BOISSONS

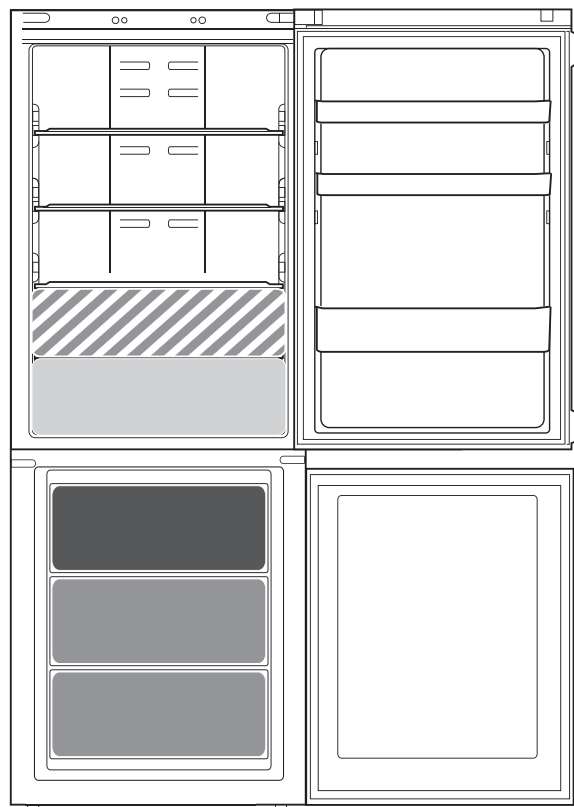

Légende

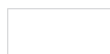

ZONE FROIDE

Recommandée pour la conservation des breuvages, lait et produits laitiers, charcuteries, yaourt, œufs, beurre, sauces, marinades, desserts



BAC À FRUITS & LÉGUMES

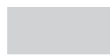

ZONE LA PLUS FROIDE : ZONE FRAÎCHEUR 0 °C / DÉCONGÉLATION SÉCURITAIRE *

Recommandée pour la conservation de la viande, le poisson, les viandes froides, les pâtes fraîches farcies, les plats préparés, les restes. Cette zone est aussi recommandée pour la décongélation des aliments.



BAC DE LA ZONE CONGÉLATION RAPIDE

La Zone froide max est recommandée pour congeler les aliments frais et cuits.



BACS DU CONGÉLATEUR NORMAUX

Recommandée pour la conservation des aliments congelés et la crème glacée.

Remarque : Le ton gris de la légende ne correspond pas à la couleur du bac

COMPARTIMENT RÉFRIGÉRATEUR

Utilisez des récipients en plastique, en métal, en aluminium, et en verre recyclable, et une pellicule autocollante pour envelopper les aliments.

Utilisez toujours des récipients fermés pour les liquides et les aliments qui pourraient laisser échapper ou absorber des odeurs ou des saveurs, ou couvrez-les.

Pour la conservation d'une petite quantité d'aliments dans le réfrigérateur, nous vous conseillons d'utiliser les clayettes situées au-dessus du bac à fruits et légumes car cette zone est la plus froide du compartiment.

Les aliments qui laissent échapper une grande quantité de gaz éthylène, et ceux qui sont sensibles à ce gaz, comme les fruits, les légumes, et la salade, doivent toujours être séparés ou enveloppés de façon à ne pas réduire la durée de conservation ; par exemple, n'entrez pas les tomates avec les kiwis ou les choux.

Afin d'éviter que les bouteilles ne tombent, vous pouvez utiliser le porte-bouteilles (disponible sur certains modèles).

Ne placez pas les aliments trop près les uns des autres afin de permettre une circulation d'air suffisante.

COMPARTIMENT CONGÉLATEUR

Le congélateur est le compartiment idéal pour la conservation des aliments surgelés, faire des glaçons, et congeler des aliments frais.

La quantité maximale (en kilogrammes) d'aliments frais pouvant être congelés dans une période de 24 heures est indiquée sur la plaque signalétique (... kg/24 h).

Si vous avez une petite quantité d'aliments à conserver dans le congélateur, nous vous recommandons d'utiliser les zones les plus froides de votre compartiment, qui correspondent à la zone centrale.



Vous trouverez les réglementations, la documentation standard et des informations supplémentaires sur les produits en :

- En visitant notre site Web docs.hotpoint.eu
- En utilisant le code QR
- Vous pouvez également **contacter notre Service après-vente** (voir numéro de téléphone dans le livret de garantie). Lorsque vous contactez notre Service après-vente, veuillez indiquer les codes visibles sur la plaque signalétique de l'appareil.

Les informations relatives au modèle peuvent être trouvées en utilisant le QR-Code figurant sur l'étiquette énergétique. L'étiquette comprend également l'identifiant du modèle qui peut être utilisé pour consulter le portail du registre sur le site <https://eprel.ec.europa.eu>



Hotpoint

ARISTON

**GRAZIE PER AVER ACQUISTATO
UN PRODOTTO HOTPOINT - ARISTON**

Per ricevere un'assistenza più completa, registrare il prodotto su www.hotpoint.eu/register



Prima di utilizzare l'apparecchio, leggi attentamente le istruzioni relative alla sicurezza.

DESCRIZIONE DEL PRODOTTO

APPARECCHIO

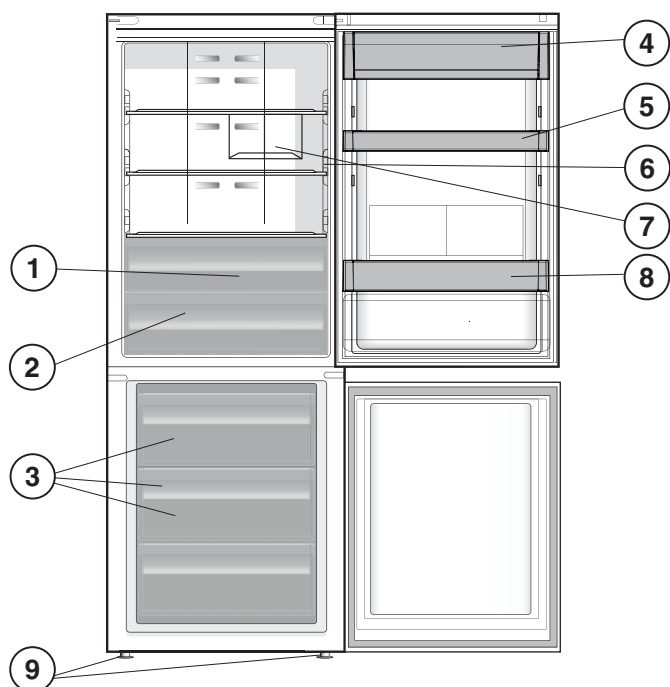

1. Comparto frutta e verdura *
2. Vano alimenti freschi 0 °C / Vano di scongelamento *
3. Comparto congelamento e conservazione
4. Ripiano latticini*
5. Ripiani rimovibili *
6. Spia di temperatura *
7. Mensola bottiglie*
8. Balconcino bottiglie *
9. Piedini di regolazione altezza

* Varia a seconda di numero e/o posizione, disponibile soltanto su determinati modelli.

PANNELLO COMANDI

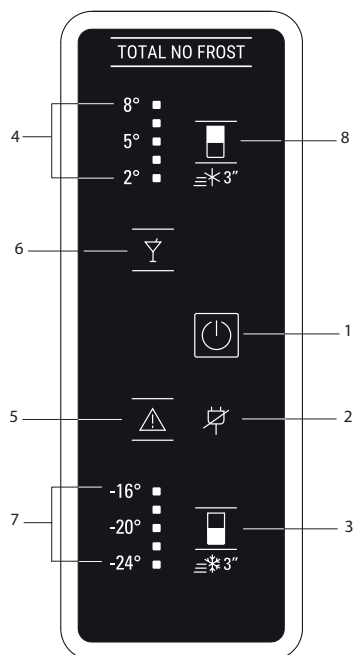

1. Spia e tasto Accensione/Standby
2. Allarme Black Out/Spia di allarme Black Out prolungato (vedere la Tabella allarmi sotto riportata)
3. Tasto Temperatura frigorifero / Raffreddamento rapido
4. Led di temperatura frigorifero
5. Tasto di Fine allarme (vedere la Tabella allarmi sotto riportata)
6. Indicatore Modalità Party
7. Led temperatura congelatore
8. Tasto temperatura congelatore / Congelamento rapido

Hotpoint

ARISTON

ACCESSORI

MENSOLA PORTABOTTIGLIE

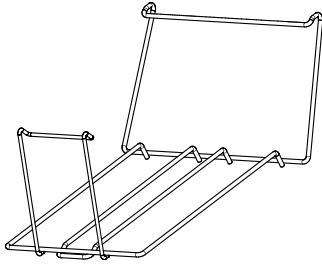

PRIMO UTILIZZO

ACCENSIONE DELL'APPARECCHIO

L'apparecchio si avvia in modo automatico, una volta collegato alla rete di alimentazione. Dopo avere acceso l'apparecchio, attendere almeno 4-6 ore prima di introdurre alimenti nei compartimenti frigorifero e congelatore.

Quando l'apparecchio viene collegato all'alimentazione elettrica, il display si illumina e tutte le icone appaiono sul display per circa 1 secondo. Appaiono i valori predefiniti e impostati in fabbrica per il comparto frigorifero - congelatore.

USO QUOTIDIANO

Per maggiori informazioni sulle funzioni, vedere le Use and Care Guide (Istruzioni per l'uso) / Per informazioni su come ricevere le Use and Care Guide (Istruzioni per l'uso), vedere l'ultima pagina

FUNZIONI

TASTO/SPIA ON/STANDBY

Per impostare l'apparecchio in standby, tenere premuto il tasto per 3 secondi. Tutte le icone si spengono eccetto:



TEMPERATURA DEL FRIGORIFERO

Per regolare la temperatura del frigorifero, premere il tasto Temperatura frigorifero. La temperatura del comparto frigorifero può essere regolata tra +2°C e +8°C, come mostrato dai LED corrispondenti.

FAST COOL (RAFFREDDAMENTO RAPIDO)

La funzione Raffreddamento rapido consente di aumentare la capacità di raffreddamento nel comparto frigorifero. L'utilizzo di questa funzione è raccomandato qualora si collochi all'interno del comparto frigorifero una grande quantità di alimenti. Per disattivare la funzione Raffreddamento rapido, premere per 3 secondi il tasto Temperatura frigorifero. L'attivazione di questa funzione è segnalata dai LED di temperatura del comparto frigorifero, come si vede nella sequenza qui a lato.

La funzione viene disattivata automaticamente dopo 6 ore, oppure è possibile disattivarla manualmente premendo il tasto Temperatura frigorifero.



TEMPERATURA DEL CONGELATORE

Per regolare la temperatura del congelatore, premere il tasto Temperatura congelatore. La temperatura del comparto congelatore può essere regolata tra -16°C e -24°C, come mostrato dai LED della temperatura comparto frigorifero.

FAST FREEZE (CONGELAMENTO RAPIDO)

L'utilizzo di questa funzione è raccomandato qualora si collochi all'interno del comparto congelatore una quantità elevata di alimenti.

24 ore prima di congelare alimenti freschi, attivare la funzione di congelamento rapido premendo il tasto Temperatura congelatore per 3 secondi. L'attivazione di questa funzione è segnalata dai LED di temperatura del comparto congelatore, come si vede nella sequenza qui a lato.

Dopo 24 ore, riporre gli alimenti da congelare nel cestello inferiore o nel comparto congelatore. La funzione viene disattivata automaticamente dopo 48 ore, oppure è possibile disattivarla manualmente premendo il tasto Temperatura del congelatore.



PARTY MODE

Questa funzione permette di refrigerare le bevande nel comparto congelatore. Premere il tasto Modalità Party per attivare/disattivare la funzione. Quando si attiva la Modalità Party, dopo 30 minuti un allarme acustico ricorderà di rimuovere bevande e/o bottiglie dal comparto congelatore. Per disattivare l'allarme premere il tasto Fine allarme, oppure premere nuovamente il tasto Modalità Party.

Importante: non lasciare la bottiglia all'interno del comparto congelatore oltre i 30 minuti di attività della funzione.



DISPLAY INTELLIGENTE

Questa funzione opzionale può essere usata per risparmiare energia. Per attivare la modalità Display Int., premere contemporaneamente i tasti Temperatura frigorifero e Temperatura congelatore per 3 secondi finché non viene emesso un segnale acustico. Per disattivare la funzione, ripetere la stessa procedura. Ricordare che questa operazione non scollega l'apparecchio dall'alimentazione elettrica ma si limita a ridurre l'alimentazione consumata dal display esterno.

Hotpoint

ARISTON

VANO ALIMENTI FRESCHI 0 °C / VANO DI SCONGELAMENTO *

Un vano progettato per mantenere la freschezza di cibi delicati come carne e pesce. Grazie alla bassa temperatura del vano gli alimenti possono essere conservati fino a una settimana (test effettuato su prodotti carnei) mantenendo inalterati componenti nutrizionali, aspetto e aroma. Questo vano è inoltre particolarmente indicato per scongelare i cibi in modo salutare, in quanto, lo scongelamento a bassa temperatura inibisce la proliferazione di microrganismi, preservando il gusto e le proprietà organolettiche del cibo. Non è adatto per frutta, verdura e insalate, ma può essere adatto per: pasta fresca, pasta fresca ripiena e volendo anche i cibi cotti o gli avanzi.

INDICATORE DI TEMPERATURA *

Attraverso la visualizzazione della parola "OK", l'indicatore di temperatura segnala quando il livello delle temperatura all'interno del vano in questione è sufficientemente basso per la conservazione degli alimenti.

1. Verificare che la parola OK appaia chiaramente sull'indicatore in questione (vedere l'immagine sotto riportata).



2. Se la parola "OK" non compare, significa che il livello della temperatura è eccessivamente elevato: impostare quindi una temperatura inferiore e attendere circa 10 ore che il livello della temperatura si sia stabilizzato.

3. Verificare nuovamente l'indicatore: se necessario, regolare nuovamente la temperatura come già descritto. Nel caso in cui siano state riposte nell'apparecchio grandi quantità di alimenti oppure la porta del frigorifero sia stata aperta di frequente, è normale che sull'indicatore non compaia "OK". Prima di regolare la manopola FUNZIONAMENTO FRIGORIFERO su di un valore superiore, attendere pertanto almeno 10 ore.

RIPIANI *

Grazie alle guide progettate specificamente, i ripiani sono rimovibili e regolabili in altezza, consentendo la facile conservazione di contenitori e cibi di grandi dimensioni.

CASSETTO FRUTTA E VERDURA *

I cassetti frutta e verdura di cui è dotato il frigorifero sono appositamente progettati per mantenere fresche e fragranti la frutta e le verdure. Il regolatore di umidità può essere aperto (posizione B) per ridurre il grado di umidità e favorire così la conservazione della frutta, oppure chiuso (posizione A) per creare condizioni più umide per la verdura.

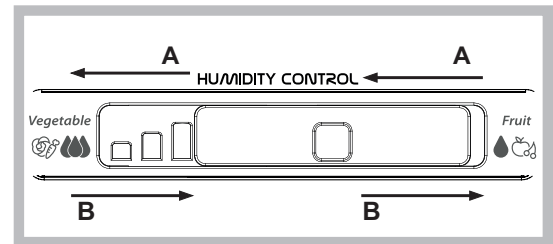
**TABELLA ALLARMI**

TIPO DI ALLARME	SEGNALE	CAUSA	SOLUZIONE
Allarme porta aperta	Il segnale acustico viene attivato e la spia di allarme lampeggia.	La porta è rimasta aperta per più di 2 minuti.	Chiudere la porta o premere il tasto Fine allarme per disattivare il segnale acustico.
Allarme temperatura	I Led della temperatura lampeggiano (°C) e la corrispondente spia di allarme rimane illuminata.	La temperatura interna del congelatore non è adeguata.	Premere il tasto Fine allarme ; il segnale acustico si interrompe, il LED di temperatura (°C) lampeggia e la spia di allarme rimane acceso finché la temperatura non scende al di sotto di -10°C.
Allarme di black out lungo	La spia di allarme black-out rimane accesa, la spia di allarme lampeggia.	Guasto prolungato dell'alimentazione elettrica, possibile aumento della temperatura interna a 0°C.	Premere il tasto Fine allarme ; il segnale acustico si interrompe, il LED di temperatura (°C) lampeggia e la spia di allarme rimane accesa finché la temperatura non scende al di sotto di -10°C.

ALCUNI SEGNALI ACUSTICI CHE SI POSSONO SENTIRE DURANTE IL FUNZIONAMENTO

Un sibilo alla prima accensione dell'apparecchio o dopo un lungo periodo di inutilizzo.



Un gorgoglio quando il liquido refrigerante penetra nei tubi.



Un suono tipo "BRRR" dovuto al funzionamento del compressore.



Un brusio quando si attivano la valvola dell'acqua o la ventola.



Un crepitio quando si avvia il compressore.



Il CLIC è dovuto al termostato che regola il funzionamento del compressore.



Hotpoint

ARISTON

COME CONSERVARE ALIMENTI FRESCHI E BEVANDE

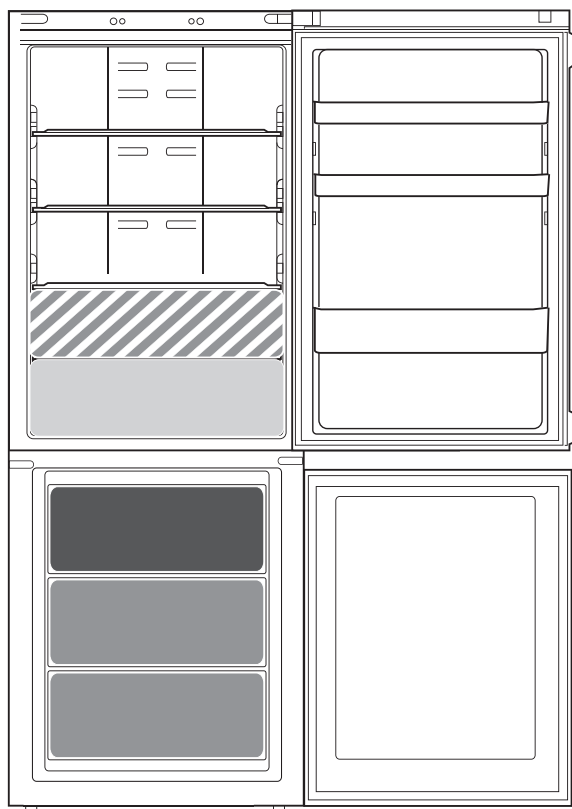

Legenda

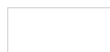

ZONA FREDDA

Indicata per la conservazione di bevande, latte e cibo come latticini, dolci, yogurt, uova, burro, salse, sottaceti, dessert



CASSETTO FRUTTA E VERDURA

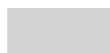

ZONA FREDDA: VANO ALIMENTI FRESCHI 0 °C / VANO DI SCONGELAMENTO *

Indicato per la conservazione di carne, pesce, cibi freddi, pasta fresca ripiena, cibo cotto, avanzi. Tale vano è indicato anche per lo scongelamento degli alimenti.



CASSETTO ZONA CONGELAMENTO RAPIDO

Zona di massimo freddo: consigliata per il congelamento di alimenti freschi o cucinati.



CASSETTI CONGELATORE NORMALI

Indicato per la conservazione di surgelati e di gelati.

Nota: Il colore grigio della legenda non combacia con il colore dei cassetti

COMPARTO FRIGORIFERO

Utilizzare contenitori di metallo, alluminio, vetro e plastica riciclabile e avvolgere gli alimenti con una pellicola trasparente.

Utilizzare sempre contenitori chiusi per i liquidi e per gli alimenti che potrebbero emettere odori o essere contaminati da odori o aromi.

Se gli alimenti da conservare nel frigorifero occupano solo una parte dello spazio disponibile, si consiglia di utilizzare i ripiani sopra il cassetto frutta e verdura in quanto è la zona più fredda del comparto.

Gli alimenti che emanano grandi quantità di etilene o che sono sensibili a questo gas, come frutta, verdura e insalate, dovrebbero essere separati o avvolti per favorirne una conservazione più lunga; ad esempio, non conservare i pomodori insieme a cavoli o kiwi.

Per evitare la caduta delle bottiglie, usare l'apposito accessorio di tenuta (disponibile in alcuni modelli).

Non disporre gli alimenti a distanza troppo ravvicinata, in modo da consentire una sufficiente circolazione dell'aria.

COMPARTO CONGELATORE

Il congelatore è il luogo ideale per la conservazione di alimenti congelati, la produzione di cubetti di ghiaccio e il congelamento di alimenti freschi nel comparto congelatore.

La quantità massima in kg di alimenti freschi che è possibile congelare in 24 ore è riportata sulla targhetta (...kg/24h). Se gli alimenti da conservare occupano solo una parte dello spazio disponibile, si raccomanda di utilizzare le zone più fredde del comparto congelatore, corrispondenti alla zona centrale.



Per le linee guida, la documentazione standard e altre informazioni sui prodotti:

- Visitare il sito web docs.hotpoint.eu
- Usare il codice QR
- Oppure, **contattare il Servizio Assistenza** (al numero di telefono riportato sul libretto di garanzia). Quando si contatta il Servizio Assistenza, fornire i codici presenti sulla targhetta matricola del prodotto.

I dati del modello possono essere richiamati usando il codice QR riportato sull'etichetta energetica. L'etichetta riporta anche il codice identificativo del modello che può essere utilizzato per consultare il portale di registrazione su <https://eprel.ec.europa.eu>



Hotpoint

ARISTON



OBRIGADO POR COMPRAR UM PRODUTO HOTPOINT - ARISTON

Para beneficiar de uma assistência mais completa, registe o seu produto em www.hotpoint.eu/register



Leia as instruções de segurança com atenção antes de usar o aparelho.

DESCRIÇÃO DO PRODUTO

APARELHO

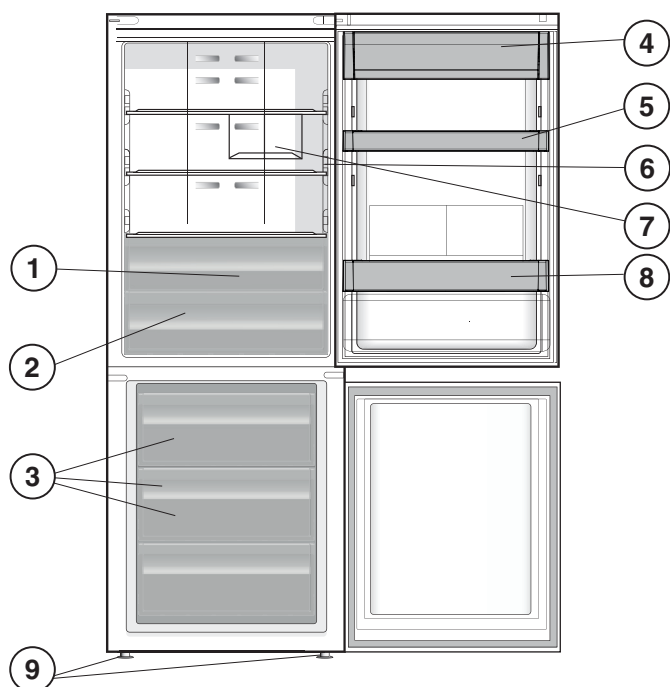

1. Compartimento de frutas e legumes *
2. Zona Alimentos Delicados 0 °C / Descongelação Segura *
3. Compartimento do congelador e de armazenamento
4. Prateleira para laticínios *
5. Prateleiras amovíveis *
6. Indicador da temperatura *
7. Suporte para garrafas*
8. Prateleira para garrafas*
9. Pés de nivelamento

* Variável consoante o número e/ou a posição, disponível apenas em modelos selecionados.

PAINEL DE CONTROLO

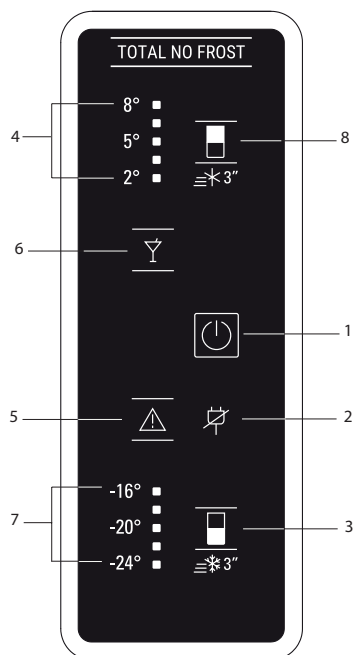

1. Indicador e botão Ligado/Modo de repouso
2. Alarme de corte de energia Indicador de alarme de corte de energia longo (consultar a Tabela de Alarmes abaixo)
3. Temperatura do Frigorífico / Botão de Arrefecimento rápido
4. LEDs de Temperatura do Frigorífico
5. Botão para Desligar Alarme (consultar Tabela de Alarmes abaixo)
6. Indicador de MODO FESTA
7. LEDs da Temperatura do Congelador
8. Botão Temperatura do Congelador / Congelação Rápida

ACESSÓRIOS

GRELHA PARA GARRAFAS

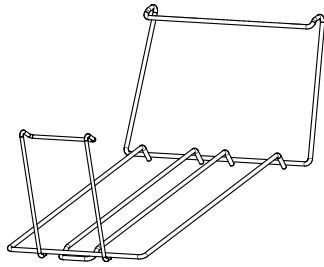

UTILIZAR PELA PRIMEIRA VEZ

COMO LIGAR O APARELHO

Depois de ligar o aparelho à eletricidade, este começa a trabalhar automaticamente. Depois de ligar o aparelho, aguarde pelo menos 4-6 horas antes de colocar alimentos nos compartimentos do frigorífico e do congelador.

Quando o aparelho é ligado à corrente elétrica, o visor ilumina-se e todos os símbolos aparecem no visor durante cerca de 1 segundo. Os valores predefinidos (de fábrica) do compartimento frigorífico/congelador acendem-se.

UTILIZAÇÃO DIÁRIA

Consultar o *Use and Care Guide (Guia de Utilização e Manutenção)* para mais detalhes sobre as funções/ consultar a última página para mais informações sobre como obter o *Use and Care Guide (Guia de Utilização e Manutenção)*

FUNÇÕES

INDICADOR/BOTÃO LIGADO/MODO DE REPOUSO

Para colocar o produto Em Espera, prima continuamente o botão durante 3 segundos. Todos os ícones se apagam exceto:



TEMPERATURA DO FRIGORÍFICO

Para ajustar a Temperatura do Frigorífico, prima o botão °C do frigorífico. A temperatura do frigorífico pode ser ajustada entre +2 °C e +8 °C, tal como indicado pelos LEDs indicadores da temperatura do frigorífico.

FAST COOL (ARREFECIMENTO RÁPIDO)

Com a função Arrefecimento rápido, é possível aumentar o arrefecimento no compartimento do frigorífico. Esta função é recomendada quando se coloca uma grande quantidade de alimentos no compartimento do frigorífico. Mantenha o botão °C do frigorífico premido durante 3 segundos para ativar a função Arrefecimento Rápido. Quando a função está ativada, a indicação do Arrefecimento Rápido é apresentada pelos LEDs de temperatura do frigorífico, tal como mostrado na sequência de imagens ao lado.

A função desativa-se automaticamente após 6 horas ou manualmente premindo novamente o botão °C do frigorífico.



TEMPERATURA DO CONGELADOR

Para ajustar a temperatura interna do congelador, prima o botão °C do congelador. A temperatura do congelador pode ser ajustada entre -16°C e -24°C, tal como indicado pelos LEDs de temperatura do congelador.

FAST FREEZE (CONGELAÇÃO RÁPIDA)

Esta função é recomendada quando se coloca uma quantidade de alimentos muito elevada no compartimento do congelador para ser congelada.

24 horas antes de congelar alimentos frescos, mantenha o botão "oC" do Congelador premido durante 3 segundos para ativar a função de congelação rápida. Quando a função está ativada, a indicação da Congelação Rápida é apresentada pelos LEDs indicadores da temperatura do frigorífico, tal como mostrado na sequência de imagens ao lado.

Ao fim de 24 horas, coloque os alimentos a congelar no cesto superior do compartimento do congelador. A função desativa-se automaticamente após 48 horas ou manualmente premindo novamente o botão °C do Congelador.



MODO FESTA

Utilize esta função para arrefecer bebidas no interior do compartimento do congelador. Prima o botão Modo Festa para ativar/desativar esta função. Após 30 minutos da ativação do Modo de Festa, é emitido um alarme sonoro para lembrar que é necessário remover a bebida/garrafa do compartimento do congelador. Para silenciar o alarme, prima o botão Parar Alarme ou desative a função, premindo o botão Modo de Festa.

Importante: Não deixe a garrafa no interior do compartimento congelador por um período superior ao tempo em que a função está ativa (30 minutos).



VISOR INTELIGENTE

Esta função opcional pode ser usada para poupar energia. Para ativar o Visor Inteligente, prima os botões °C do frigorífico e °C do congelador simultaneamente durante 3 segundos, até ouvir um sinal sonoro. Para desativar esta função, siga o mesmo procedimento. Lembre-se que esta função não desliga o aparelho da corrente elétrica, reduzindo apenas o consumo de energia do visor externo.

Hotpoint

ARISTON

ZONA FOOD CARE 0 °C / DESCONGELAÇÃO SEGURA *

Trata-se de um compartimento especialmente concebido para conservar alimentos delicados, como carne e peixe frescos. A temperatura baixa do compartimento possibilita o armazenamento de alimentos até uma semana (testes realizados em produtos de carne) sem que estes percam quaisquer nutrientes, o seu aspeto e o seu sabor. O compartimento também é muito adequado para efetuar uma descongelação saudável dos alimentos, uma vez que a baixa temperatura evita a proliferação dos micro-organismos protegendo, em simultâneo, o sabor e as características organolépticas dos alimentos. Não é adequado para o armazenamento de frutas, legumes e verduras. Contudo, pode ser utilizado para massas frescas recheadas ou mesmo alimentos cozinhados ou sobras de alimentos.

INDICADOR DA TEMPERATURA *

O indicador da temperatura indica se a temperatura existente no interior do produto é baixa o suficiente para o armazenamento de alimentos, apresentando a palavra "OK".

1. Verifique se a palavra "OK" é apresentada claramente no indicador luminoso (ver a imagem abaixo).



2. Se a palavra "OK" não for apresentada, tal significa que a temperatura é demasiado elevada: defina uma temperatura mais baixa e aguarde cerca de 10 horas até que a temperatura esteja estabilizada.

3. Verifique o indicador luminoso novamente: Se necessário, reajuste a temperatura seguindo o procedimento inicial. Se tiver adicionado grandes quantidades de alimentos ou se a porta do frigorífico tiver sido aberta com muita frequência, é normal que o indicador não apresente a palavra "OK". Aguarde, pelo menos, 10 horas antes de ajustar o botão de FUNCIONAMENTO DO FRIGORÍFICO para uma definição de temperatura mais baixa.

PRATELEIRAS *

Graças às guias especiais, as prateleiras são amovíveis e a sua altura pode ser ajustada, permitindo o fácil armazenamento de recipientes e alimentos de grandes dimensões.

GAVETA DE FRUTAS E LEGUMES *

A gaveta para frutas e vegetais estão especialmente concebidas para manter as frutas e os vegetais frescos. Abra o regulador da humidade (posição B) caso pretenda armazenar alimentos, tais como frutas, num ambiente menos húmido ou feche o mesmo (posição A) para armazenar alimentos, tais como vegetais, num ambiente mais húmido.

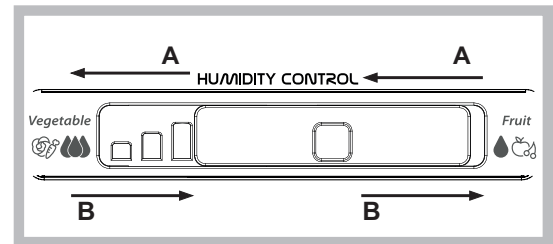
**TABELA DE ALARME**

TIPO DE ALARME	SINAL	CAUSA	SOLUÇÃO
Alarme de porta aberta	Ativa-se o alarme sonoro e o indicador de alarme pisca.	A porta permaneceu aberta durante mais de 2 minutos.	Feche a porta ou prima "Parar Alarme" para silenciar o alarme sonoro.
Alarme da temperatura	O visor LED da Temperatura pisca (°C) e o Indicador de Alarme permanece aceso.	A temperatura no interior do congelador não é adequada.	Prima o botão Parar Alarme ; o alarme sonoro para, o visor da temperatura (°C) pisca e o indicador de alarme permanece aceso até que seja atingida uma temperatura < -10°C.
Alarme de Corte de Energia Prolongado	O ícone do Alarme de Falha de Energia continua aceso e o Indicador do Alarme pisca.	Corte de energia prolongado, capaz de fazer com que a temperatura no interior aumente até 0°C.	Prima o botão Parar Alarme ; o alarme sonoro para, o visor da temperatura (°C) pisca e o indicador de alarme permanece aceso até que seja atingida uma temperatura < -10°C.

ALGUNS DOS SONS DE FUNCIONAMENTO QUE PODERÁ OUVIR

Um som sibilante quando liga o aparelho pela primeira vez ou após uma longa paragem.



Um som gorgolejante resultante da entrada do líquido refrigerante na tubagem.



Um som tipo "BRRR" resultante do funcionamento do compressor.



Um zumbido quando a válvula da água ou a ventoinha começam a funcionar.



Um som de rachar quando o compressor arranca.



O som tipo "clique" é resultante do termostato que ajusta a frequência de funcionamento do compressor.



Hotpoint

ARISTON

COMO ARMAZENAR ALIMENTOS E BEBIDAS

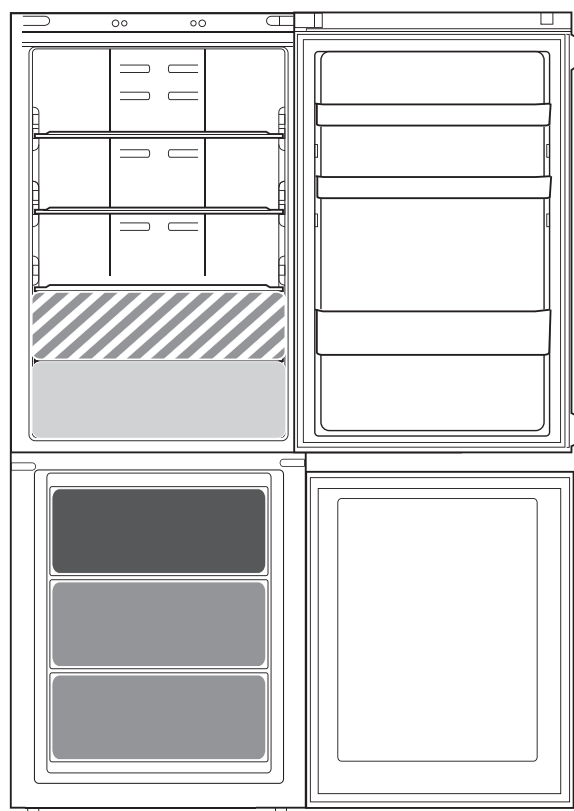

Legenda

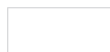

ZONA FRESCA

Recomendada para o armazenamento de bebidas, leite e alimentos, tais como laticínios, charcutaria, iogurtes, ovos, manteiga, molhos, pickles e sobremesas



GAVETA DE FRUTAS E VEGETAIS

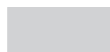

ZONA MAIS FRIA:

ZONA FOOD CARE 0 °C / DESCONGELAÇÃO SEGURA *

Recomendada para o armazenamento de carne, peixe, carnes frias, alimentos cozinhados, sobras de alimentos. Esta zona também é adequada para a descongelação de alimentos.



GAVETA DA ZONA DE CONGELAÇÃO RÁPIDA

Máx. zona fresca recomendada para congelar alimentos frescos/cozinhados.



GAVETAS NORMAIS DO CONGELADOR

Recomendadas para o armazenamento de gelados e de alimentos congelados.

Nota: O tom cinza da legenda não corresponde à cor das gavetas

COMPARTIMENTO FRIGORÍFICO

Use recipientes de plástico reciclável, metal, alumínio e vidro e película aderente para embrulhar os alimentos.

Feche sempre bem ou cubra os recipientes de líquidos e alimentos que possam entornar ou que possam ser contaminados por transferência de outros odores ou sabores.

Se tiver uma pequena quantidade de alimentos para guardar no frigorífico, recomendamos que utilize as prateleiras acima da gaveta para vegetais pois esta é a área mais fresca do compartimento.

Os alimentos que libertem uma grande quantidade de etileno e que sejam sensíveis a este gás, tais como as frutas e os vegetais, devem ser armazenados em separado ou cobertos de forma a não reduzir o seu prazo de validade; por exemplo, não armazene tomates juntamente com kiwis ou couves.

Para evitar que as garrafas caiam, pode usar o suporte para garrafas (disponível em modelos selecionados).

Não guarde alimentos muito perto um dos outros para permitir uma suficiente circulação de ar.

COMPARTIMENTO DO CONGELADOR

O congelador é o local ideal para armazenar alimentos congelados, fazer cubos de gelo e congelar alimentos frescos.

O número máximo de quilogramas de alimentos frescos que pode congelar num período de 24 horas está indicado na placa de características (...kg/24 horas). Se desejar armazenar uma pequena quantidade de alimentos no congelador, recomenda-se a utilização das áreas mais frias do compartimento do congelador, nomeadamente, a área do meio.



As políticas, documentação padrão e informações adicionais sobre o produto poderão ser consultadas em:

- Visitando o nosso website docs.hotpoint.eu
- Utilizando o código QR
- Em alternativa, **contacte o nosso Serviço Pós-venda** (através do número de telefone contido no livrete de garantia). Ao contactar o nosso Serviço Pós-Venda, indique os códigos fornecidos na placa de identificação do seu produto.

A informação relativa ao modelo pode ser obtida utilizando o Código QR indicado na etiqueta energética. A etiqueta inclui também o identificador do modelo, que pode ser utilizado para consultar o portal de registo em <https://eprel.ec.europa.eu>

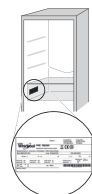

Hotpoint

ARISTON



**БЛАГОДАРИМ ВИ, ЧЕ ЗАКУПИХТЕ
ПРОДУКТ НА HOTPOINT-ARISTON**
За да получите по-пълно съдействие,
регистрайте Вашия уред на
www.hotpoint.eu/register



**Преди да използвате уреда, прочетете внимателно
инструкциите за безопасност.**

ОПИСАНИЕ НА ПРОДУКТА

УРЕД

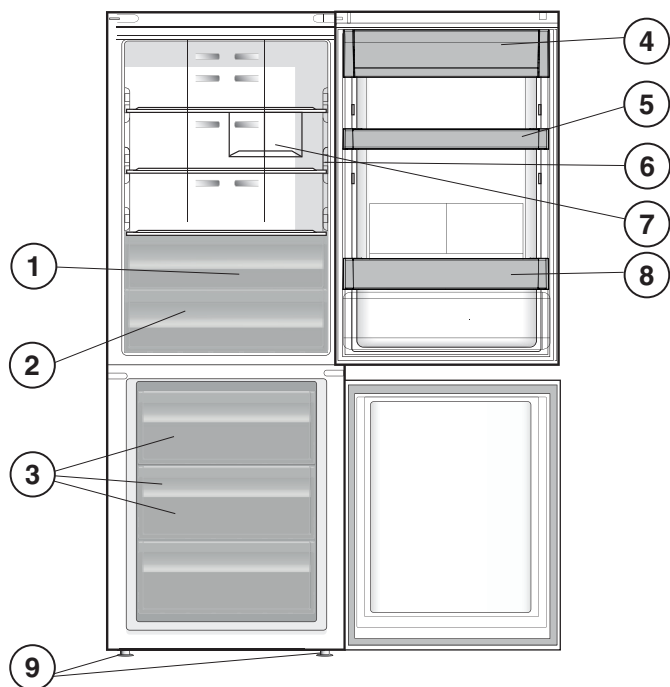

1. Отделение за плодове и зеленчуци *
2. Зона за свежест на хранителните продукти 0 °C / Безопасно размразяване *
3. Фризер и отделение за съхраняване
4. Рафт за млечни продукти *
5. Подвижни рафтове *
6. Индикатор на температурата *
7. Поставка за бутилки *
8. Рафт за бутилки *
9. Нивелиращи крачета

* Броят и/или позицията варира, налични само за определени модели.

ПАНЕЛ ЗА УПРАВЛЕНИЕ

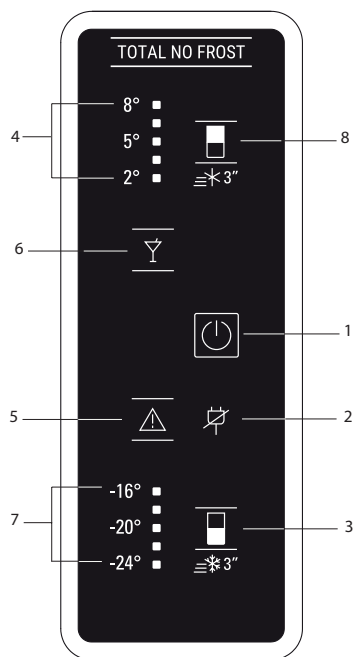

1. Индикатор и бутон „ВКЛ./В ГОТОВНОСТ“
2. Аларма за временно спиране на електрозахранването Аларма за продължително прекъсване на електрозахранването (вж. Инструкциите за употреба)
3. Температура на хладилника/ Бутон за бързо охлаждане
4. Светодиоди за температура на хладилника
5. Бутон за спиране на звуковия сигнал (вж. таблицата със звукови сигнали по-долу)
6. Индикатор на режим „Парти“
7. Светодиоди за температура на фризера
8. Температура на фризера/Бутон за бързо замразяване

ПРИНАДЛЕЖНОСТИ

ПОСТАВКА ЗА БУТИЛКИ

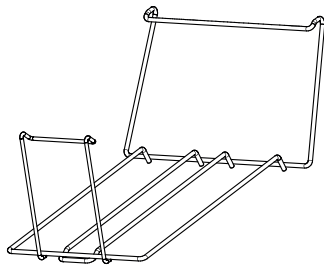

УПОТРЕБА ЗА ПЪРВИ ПЪТ

КАК ДА ВКЛУЧИТЕ УРЕДА

След включването на уреда в електрическата мрежа той започва да работи автоматично. След като включите уреда, изчакайте най-малко 4-6 часа, преди да поставите храни в хладилника и във фризерното отделение.

Когато уредът е свързан към захранването, дисплеят светва и всички икони се появяват за около 1 секунда. Стойностите по подразбиране (фабрични) на настройките на хладилника/хладилното отделение светват.

ВСЕКИДНЕВНА УПОТРЕБА

За по-подробно описание на функциите вж. ръководството за употреба и поддръжка / вж. последната страница за информация как да се добиете с ръководството за употреба и поддръжка

ФУНКЦИИ

ИНДИКАТОР/БУТОН „ВКЛ./В ГОТОВНОСТ“

За да поставите уреда в режим на готовност, натиснете и задръжте за 3 секунди. Всички икони угасват, с изключение на



ТЕМПЕРАТУРА НА ХЛАДИЛНИКА

За да регулирате температура на хладилника, натиснете бутона  °C на хладилника. Температурата на хладилника може да се настрои между +2 °C и +8 °C, както е посочено от светодиодите за температура на хладилника.

БЪРЗО ОХЛАЖДАНЕ

Чрез използване на функцията „Бързо охлаждане“ може да се увеличи капацитетът за охлаждане в хладилното отделение. Препоръчва се използването на тази функция, когато в хладилното отделение се постави много голямо количество храни. Натиснете и задръжте за 3 сек. бутона Хладилник °C, за да активирате функцията „Бързо охлаждане“. Когато е активирана, индикация за „Бързо охлаждане“ ще се покаже от светодиодите за Температура на хладилника, както е показано на последователността в страни. ункцията се деактивира автоматично след 6 часа или може да се деактивира ръчно чрез натискане на бутона "Температура на хладилника".



ТЕМПЕРАТУРА ВЪВ ФРИЗЕРА

За да регулирате температура на фризера, натиснете бутона  Freezer °C. Температурата на фризера може да се регулира между -16°C и -24°C, както е посочено от светодиодите за температура на фризера.

БЪРЗО ЗАМРАЗЯВАНЕ

Използването на тази функция се препоръчва, когато във фризерното отделение се поставя много голямо количество храна за замразяване. 24 преди замразяване на прясна храна,

натиснете и задръжте в продължение на 3 сек. бутона на фризера, за да активирате функцията за бързо замразяване. Когато е активирана, индикацията за „Бързо замразяване“ ще се покаже от светодиодите за температура на фризера, както е показано на последователността в страни. След 24 часа поставете храната за замразяване в горната кошница на фризерното отделение. Функцията се деактивира автоматично след 48 часа или може да се деактивира ръчно чрез натискане на бутона Freezer °C (Темп. на фризера).





РЕЖИМ "ПАРТИ"

Използвайте тази функция за охлаждане на напитки във фризерното отделение. Натиснете бутона за активиране/деактивиране на функцията за режим „Парти“. След активиране на режим „Парти“, след 30 минути ще прозвучи звукова аларма, която ще Ви напомни да извадите напитката/бутилката от фризерното отделение. За да заглушите алармата, натиснете бутона „Спиране на аларма“ или деактивирайте функцията, като натиснете бутона за режим „Парти“.

Важно: не оставяйте бутилката във фризерното отделение за по-дълго от времето, когато функцията е активна (30 минути).



ИНТЕЛИГЕНТЕН ДИСПЛЕЙ

Тази допълнителна функция може да се използва за спестяване на енергия. За да включите "Интелигентен дисплей", натиснете бутоните за  °C на хладилника и °C на фризера  едновременно за 3 секунди, докато не чуете звукови сигнали. За да деактивирате тази функция, повторете същата процедура. Не забравяйте, че тази функция не изключва уреда от захранването, а само намалява консумацията на енергия от външния дисплей.

Hotpoint

ARISTON

ЗОНА ГРИЖА ЗА ХРАНАТА 0 °C / БЕЗОПАСНО РАЗМРАЗЯВАНЕ *

Отделение, създадено да запазва пресни деликатни храни като месо и риба. Ниската температура в отделението позволява съхранението на храни до една седмица - проведени са тестове с месни продукти - без те да променят хранителните си качества, външен вид и вкус. Освен това отделението е много подходящо за здравословно размразяване на храни, тъй като размразяването при ниска температура не позволява развитието на микроорганизми в храните, като в същото време запазва техния вкус и органолептични качества. Отделението не е подходящо за плодове, зеленчуци и зелени салати. То обаче може да се използва за съхраняване на прясна паста и дори сготвени или недоизядени храни.

ИНДИКАТОР НА ТЕМПЕРАТУРАТА *

Индикаторът за температурата дава информация с думата "OK" дали температурата вътре в уреда е достатъчно ниска за съхранение на храни.

1. Проверете дали думата OK се появява ясно на светлинния индикатор (вж. картинката по-долу).



2. Ако думата "OK" не се появява, това значи, че температурата в твърде висока: задайте по-ниска температура и изчакайте около 10 часа, докато температурата се стабилизира.

3. Проверете отново светлинния индикатор: ако е необходимо, го пренастройте, като изпълните описания процес. Ако са поставени големи количества храни или ако вратата на хладилника се отваря често, е нормално индикаторът да не показва OK. Изчакайте поне 10 часа, преди да настроите РЕГУЛАТОРА НА ТЕМПЕРАТУРАТА на по-висока стойност.

РАФТОВЕ *

Благодарение на специалните водачи, рафтовете са подвижни, а височината им е регулируема, което позволява лесното съхранение на големи съдове и храни.

ЧЕКМЕДЖЕ ЗА ПЛОДОВЕ И ЗЕЛЕНЧУЦИ *

Чекмеджетата за салати Crisper в хладилника са специално проектирани с цел запазването на плодовете и зеленчуците свежи и хрупкави. Отворете регулатора за влагата (позиция B), ако желаете да съхранявате храни в по-суха среда, напр. плодове, или го затворете (позиция A), за да съхранявате храни в по-влажна среда, напр. зеленчуци.



ТАБЛИЦА СЪС ЗВУКОВИ СИГНАЛИ

ВИД ЗВУКОВ СИГНАЛ	СИГНАЛИЗАЦИЯ	ПРИЧИНА	РЕШЕНИЕ
Звуков сигнал за отворена врата	Звуковият сигнал се активира и индикаторът „Аларма“ ⚠️ премигва.	Вратата е оставена отворена за повече от 2 минути.	Затворете вратата или натиснете "Спиране на аларма" за заглушаване на звуковата аларма.
Аларма за температура	Светодиодът за температурата мига (°C), а индикаторът „Аларма“ ⚠️ остава включен.	Температурата във фризера не е подходяща.	Натиснете бутона "Спиране на аларма" ⚠️ ; звуковият сигнал спира, дисплеят за температурата (°C) премигва и индикаторът "Аларма" ⚠️ остава включен, докато не бъде достигната температура, по-ниска от -10°C.
Аларма за продължително прекъсване на електрозахранването	Иконата за алармата за продължително прекъсване на електрозахранването ⚡️ продължава да свети, а индикаторът "Аларма" ⚠️ мига.	Продължително прекъсване на захранването, което може да доведе до повишаване на температурата до 0°C.	Натиснете бутона "Спиране на аларма" ⚠️ ; звуковият сигнал спира, дисплеят за температурата (°C) премигва и индикаторът "Аларма" ⚠️ остава включен, докато не бъде достигната температура, по-ниска от -10°C.

НЯКОИ ОТ ШУМОВЕТЕ ПРИ РАБОТА, КОИТО МОЖЕТЕ ДА ЧУТЕ

Свистене при включване на уреда за първи път или след дълга пауза.

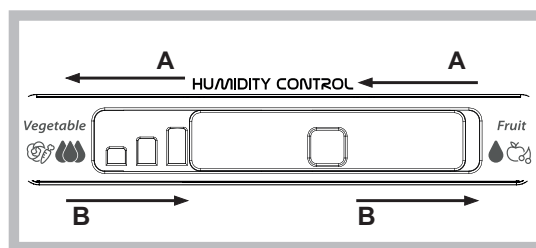
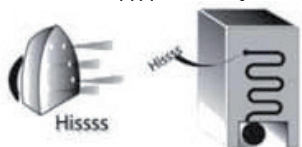

Клокочене, когато охлаждащата течност влиза в тръбите.



Звук "BPPP" при работа на компресора.



Бръмчене, когато водна клапа или вентилатор започне да работи.



Щракане, когато компресорът се включи.



Щракването е от термостата, който регулира честотата на работата на компресора.



КАК ДА СЕ СЪХРАНЯВАТ ХРАНИ И НАПИТКИ

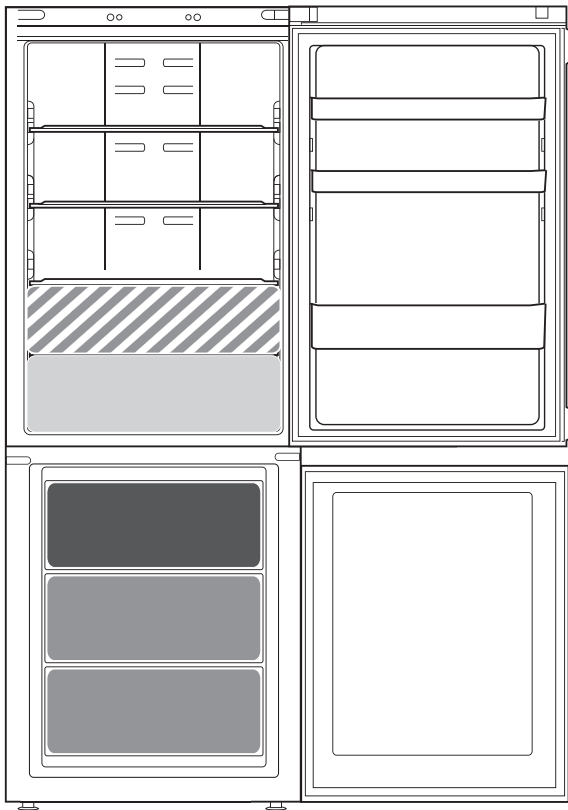

Легенда



ХЛАДНА ЗОНА

Препоръчва се за съхраняване на напитки, мляко и храни като млечни продукти, деликатеси, кисело мляко, яйца, масло, сосове, туршии, десерти



ЧЕКМЕДЖЕ ЗА ПЛОДОВЕ И ЗЕЛЕНЧУЦИ



СТУДЕНА ЗОНА: ЗОНА ГРИЖА ЗА ХРАНАТА 0 °C / БЕЗОПАСНО РАЗМРАЗЯВАНЕ *

Препоръчва се за съхраняване на месо, риба, студени колбаси, прясна паста с пълнеж, готвени ястия, остатъци. Тази зона се препоръчва също за размразяване на продукти.



ЧЕКМЕДЖЕ НА ЗОНАТА ЗА БЪРЗО ЗАМРАЗЯВАНЕ

Макс. студена зона - Препоръчва се за замразяване на пресни и сготвени храни.



ЧЕКМЕДЖЕТА ЗА НОРМАЛНО ЗАМРАЗЯВАНЕ

Препоръчва се за съхраняване на замразени храни и сладолед.

Забележка: Сивият тон на легендата не съответства на цвета на чекмеджетата

ХЛАДИЛНО ОТДЕЛЕНИЕ

Използвайте пластмасови, метални, алуминиеви и стъклени контейнери, които могат да се рециклират, както и опаковъчно фолио за обвиване на храните.

Винаги използвайте затворени контейнери за течности и за храни, които отделят или могат да поемат миризми или вкус, или ги покривайте.

Ако разполагате с малко количество храни за съхранение в хладилника, препоръчваме Ви да използвате рафтовете над чекмеджето crispser за плодове и зеленчуци, тъй като това е най-студената зона в отделението.

Храните, които отделят значително количество газ етилен, и чувствителните към този газ храни, като плодове, зеленчуци и салати, трябва винаги да бъдат отделени едни от други или увити във фолио, за да не се намалява срокът им на годност; например, не съхранявайте домати заедно с киви или зеле.

За избягване на падането на бутилки можете да използвате поставката за бутилки (налични при определени модели).

Не съхранявайте храните прекалено близо една до друга за позволяване на достатъчно циркулация на въздух.

ФРИЗЕРНО ОТДЕЛЕНИЕ

Фризерът е идеалното място за съхранение на замразени храни, правене на ледени кубчета и замразяване на пресни храни във фризерното отделение. Максималното количество в килограми от пресни храни, които могат да се замразят в рамките на период от 24 часа, е посочено на табелката с основните данни (...kg/24h). Ако имате малко количество храна за съхранение във фризера, препоръчваме да използвате най-студените области на фризерното отделение, които съответстват на средната област.



Правилата, стандартната документация и допълнителна информация за продукта можете да намерите, като:

- Посетите нашия уебсайт docs.hotpoint.eu
- Използвате QR кода
- Освен това можете да се свържете с отдела за следпродажбено обслужване (вижте телефонния номер в книжката за гаранцията). При контакт с отдела за следпродажбено обслужване на клиенти съобщавайте кодовете, посочени на заводската табелка на Вашия уред.

Информацията за модела може да бъде извлечена чрез сканиране на QR кода на етикета за енергийния клас. На етикета също така е даден идентификатор на модела, който може да се използва за достъп до портала на регистъра на адрес <https://eprel.ec.europa.eu>



Hotpoint

ARISTON

ΣΑΣ ΕΥΧΑΡΙΣΤΟΥΜΕ ΠΟΥ ΑΓΟΡΑΣΑΤΕ ΕΝΑ ΠΡΟΪΟΝ HOTPOINT-ARISTON

Για να λάβετε πλήρη τεχνική υποστήριξη, παρακαλούμε να καταχωρίσετε τη συσκευή σας στην ιστοσελίδα www.hotpoint.eu/register



Διαβάστε τις οδηγίες για την ασφάλεια προσεκτικά πριν χρησιμοποιήσετε τη συσκευή.

ΠΕΡΙΓΡΑΦΗ ΠΡΟΪΟΝΤΟΣ

ΣΥΣΚΕΥΗ

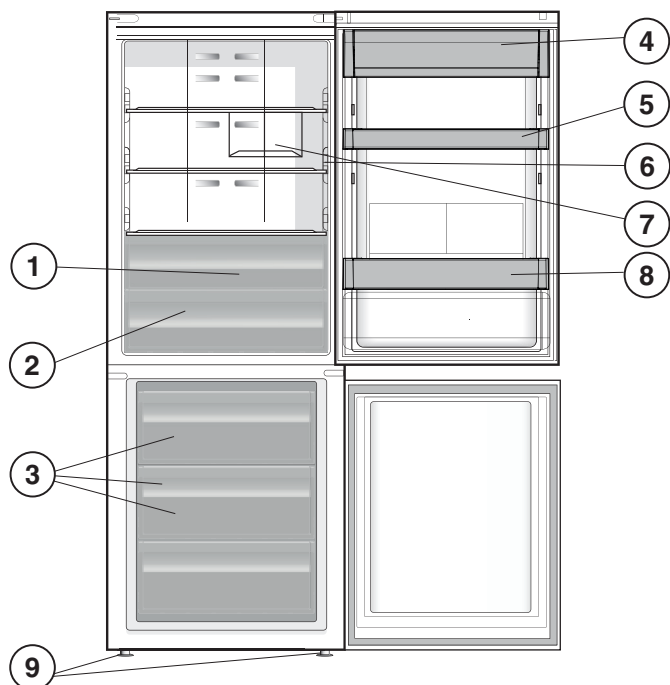

1. Διαμέρισμα φρούτων και λαχανικών *
2. Ζώνη συντήρησης τροφίμων 0 °C / Ασφαλής απόψυξη *
3. Διαμέρισμα κατάψυξης και φύλαξης
4. Ράφι γαλακτοκομικών *
5. Κινητά ράφια πόρτας καταψύκτη *
6. Ένδειξη θερμοκρασίας *
7. Ράφι μπουκαλιών *
8. Ράφι πόρτας για μπουκάλια *
9. Ποδαράκια οριζοντίωσης

* Διαφέρει ανάλογα με τον αριθμό ή/και τη θέση, διατίθεται μόνο σε ορισμένα μοντέλα.

ΠΙΝΑΚΑΣ ΕΛΕΓΧΟΥ

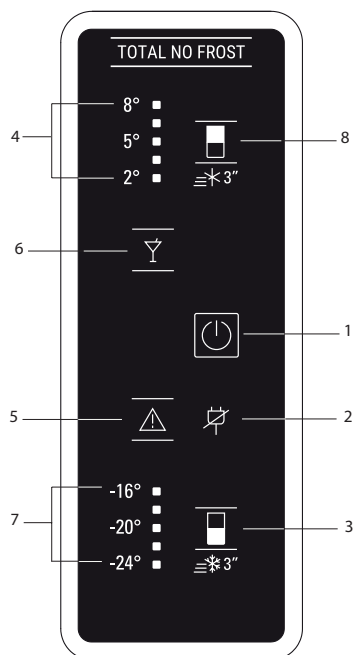

1. Ένδειξη On/Standby και κουμπί
2. Ένδειξη συναγερμού διακοπής ρεύματος, συναγερμού παρατεταμένης διακοπής ρεύματος (βλ. τον παρακάτω πίνακα συναγερμών)
3. Κουμπί Θερμοκρασίας ψυγείου/ Ταχείας ψύξης
4. Led θερμοκρασίας ψυγείου
5. Κουμπί διακοπής συναγερμού (βλ. τον παρακάτω πίνακα συναγερμών)
6. Ένδειξη λειτουργίας Party
7. Λυχνίες Led θερμοκρασίας καταψύκτη
8. Κουμπί θερμοκρασίας καταψύκτη/ Ταχείας κατάψυξης

ΑΞΕΣΟΥΑΡ

ΔΙΑΧΩΡΙΣΤΙΚΟ ΜΠΟΥΚΑΛΙΩΝ

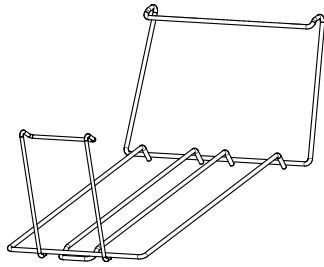

ΠΡΩΤΗ ΧΡΗΣΗ

ΠΩΣ ΝΑ ΕΚΚΙΝΗΣΕΤΕ ΤΗ ΣΥΣΚΕΥΗ

Μόλις συνδέσετε τη συσκευή στην πρίζα, η λειτουργία ξεκινά αυτόματα. Μετά την έναρξη λειτουργίας της συσκευής, περιμένετε τουλάχιστον 4-6 ώρες πριν τοποθετήσετε τρόφιμα στο ψυγείο και στον θάλαμο της κατάψυξης.

όταν η συσκευή συνδέεται στην παροχή ρεύματος, η οθόνη ανάβει και τα εικονίδια εμφανίζονται στην οθόνη για περίπου 1 δευτερόλεπτο. Ανάβουν οι προεπιλεγμένες (εργοστασιακές) τιμές για το διαμέρισμα ψυγείου - κατάψυκτη.

ΚΑΘΗΜΕΡΙΝΗ ΧΡΗΣΗ

Για περισσότερες λεπτομέρειες σχετικά με τις λειτουργίες, δείτε τον "Use and Care Guide (Οδηγό χρήσης και συντήρησης)" / δείτε την τελευταία σελίδα για πληροφορίες σχετικά με το πώς θα λάβετε τον "Use and Care Guide (Οδηγό χρήσης και συντήρησης)"

ΛΕΙΤΟΥΡΓΙΕΣ

ΕΝΔΕΙΞΗ ΟΝ/STANDBY/ΚΟΥΜΠΙ

Για να θέσετε το προϊόν σε κατάσταση Standby, κρατήστε πατημένο το κουμπί για 3 δευτερόλεπτα. Όλα τα εικονίδια σβήνουν εκτός:



ΘΕΡΜΟΚΡΑΣΙΑ ΨΥΓΕΙΟΥ

Για να ρυθμίσετε τη θερμοκρασία ψυγείου, πατήστε το κουμπί Fridge °C (Ψυγείο °C). Η θερμοκρασία του ψυγείου μπορεί να ρυθμιστεί μεταξύ +2 °C και +8 °C όπως εικονίζεται από τα φώτα LED θερμοκρασίας ψυγείου.

ΤΑΧΕΙΑ ΨΥΞΗ

Με τη χρήση της λειτουργίας "Ταχεία ψύξη" είναι δυνατό να αυξήσετε την ψύξη στο διαμέρισμα ψύξης. Η λειτουργία αυτή συνιστάται όταν τοποθετούνται μεγάλες ποσότητες τροφίμων στο ψυγείο. Πατήστε & κρατήστε πατημένο για 3 δευτ. το κουμπί Fridge °C για να ενεργοποιήσετε τη λειτουργία ταχείας ψύξης. Όταν είναι ενεργοποιημένο, η ένδειξη ταχείας ψύξης θα εμφανίζεται από τις λυχνίες LED θερμοκρασίας ψυγείου όπως απεικονίζονται στην πλαϊνή ακολουθία. Η λειτουργία απενεργοποιείται αυτόματα μετά από 6 ώρες, ή μπορείτε να την απενεργοποιήσετε πατώντας ξανά το κουμπί Fridge °C.



ΘΕΡΜΟΚΡΑΣΙΑ ΚΑΤΑΨΥΚΤΗ

Για να ρυθμίσετε τη θερμοκρασία του καταψύκτη, πατήστε το κουμπί Freezer °C (Καταψύκτης °C). Η θερμοκρασία του καταψύκτη μπορεί να ρυθμιστεί μεταξύ -16°C και -24°C όπως εικονίζεται από τα φώτα LED θερμοκρασίας καταψύκτη.

ΤΑΧΕΙΑ ΚΑΤΑΨΥΞΗ

Η λειτουργία αυτή συνιστάται όταν τοποθετούνται στον καταψύκτη μεγάλες ποσότητες τροφίμων που πρόκειται να καταψυχθούν. Είκοσι τέσσερις (24) ώρες πριν από την κατάψυξη φρέσκων τροφίμων, πατήστε παρατεταμένα για 3 δευτ. το κουμπί Freezer (Καταψύκτης), για να ενεργοποιήσετε τη λειτουργία ταχείας κατάψυξης. Όταν είναι ενεργοποιημένη, η ένδειξη ταχείας κατάψυξης θα εμφανίζεται από τις λυχνίες LED θερμοκρασίας καταψύκτη όπως απεικονίζονται στην πλαϊνή ακολουθία. Μετά από 24 ώρες, τοποθετήστε τα τρόφιμα που θέλετε να καταψύξετε στο επάνω καλάθι του καταψύκτη. Η λειτουργία απενεργοποιείται αυτόματα μετά από 48 ώρες, ή μπορείτε να την απενεργοποιήσετε πατώντας ξανά το κουμπί Freezer °C.



ΛΕΙΤΟΥΡΓΙΑ PARTY

Η λειτουργία αυτή επιτρέπει την ψύξη αναψυκτικών στον καταψύκτη. Πατήστε το κουμπί Party Mode (Λειτουργία Party) για να ενεργοποιήσετε ή να απενεργοποιήσετε αυτήν τη λειτουργία. Μόλις ενεργοποιηθεί η λειτουργία Party, μετά από 30 λεπτά ένα ηχητικό σήμα θα σας υπενθυμίσει να αφαιρέσετε το ποτό/φιάλη από την κατάψυξη. Για την παύση του συναγερμού πατήστε το κουμπί παύσης συναγερμού ή απενεργοποιήστε τη λειτουργία πατώντας το κουμπί της λειτουργίας Party. **Προσοχή:** Μην αφήσετε το μπουκάλι στον καταψύκτη πέρα από το χρόνο που είναι ενεργή η λειτουργία (30 λεπτά).



ΕΞΥΠΝΗ ΟΘΟΝΗ

Μπορείτε να χρησιμοποιήσετε αυτή την προαιρετική λειτουργία για να εξοικονομήσετε ενέργεια. Για να ενεργοποιήσετε τη λειτουργία έξυπνης οθόνης, κρατήστε πατημένα τα κουμπί Fridge °C (Ψυγείο) και Freezer °C (Καταψύκτης) ταυτόχρονα για 3 δευτερόλεπτα μέχρι να ακούσετε ένα ηχητικό σήμα. Για να απενεργοποιήσετε αυτή τη λειτουργία, επαναλάβετε τη διαδικασία. Μην ξεχνάτε ότι αυτή η λειτουργία δεν αποσυνδέει τη συσκευή από την παροχή ρεύματος, απλώς μειώνει την ενέργεια που καταναλώνει η εξωτερική οθόνη.

Hotpoint

ARISTON

ΖΩΝΗ ΣΥΝΤΗΡΗΣΗΣ ΤΡΟΦΙΜΩΝ 0 °C / ΑΣΦΑΛΗΣ ΑΠΟΨΥΞΗ *

Ένα διαμέρισμα που προορίζεται για τη διατήρηση ευαίσθητων τροφίμων όπως το κρέας και τα φρέσκα ψάρια. Η χαμηλή θερμοκρασία του διαμερίσματος καθιστά δυνατή τη φύλαξη τροφίμων για έως και μία εβδομάδα - δοκιμές έγιναν σε προϊόντα κρέατος - χωρίς να αλλοιωθούν οι θρεπτικές ουσίες, η εμφάνιση και η γεύση. Το διαμέρισμα αυτό είναι επίσης κατάλληλο για την υγιεινή απόψυξη τροφίμων, καθώς η απόψυξη με χαμηλή θερμοκρασία εμποδίζει τον πολλαπλασιασμό των μικροοργανισμών, ενώ προστατεύει τη γεύση και τις οργανοληπτικές ιδιότητες. εν είναι κατάλληλο για φρούτα, λαχανικά και πράσινη σαλάτα. Μπορεί ωστόσο να χρησιμοποιηθεί για γεμιστά φρέσκα ζυμαρικά και μαγειρεμένο φαγητό ή περισσεύματα.

ΕΝΔΕΙΞΗ ΘΕΡΜΟΚΡΑΣΙΑΣ *

Η ένδειξη θερμοκρασίας σας πληροφορεί εάν η θερμοκρασία στο θάλαμο είναι αρκετά χαμηλή για αποθήκευση χρησιμοποιώντας τη λέξη "OK".

1. Βεβαιωθείτε ότι το OK εμφανίζεται καθαρά στην ενδεικτική λυχνία (βλ. παρακάτω εικόνα).



2. Αν η λέξη "OK" δεν εμφανίζεται, αυτό σημαίνει ότι η θερμοκρασία είναι πολύ υψηλή: Επιλέξτε χαμηλότερη θερμοκρασία και περιμένετε περίπου 10 ώρες έως ότου η θερμοκρασία σταθεροποιηθεί.

3. Ελέγξτε την ενδεικτική λυχνία ξανά: Αν είναι απαραίτητο, ρυθμίστε ξανά σύμφωνα με την ορχική διαδικασία. Αν έχουν προστεθεί μεγάλε ποσότητες τροφίμων ή η πόρτα του καταψύκτη άνοιξε πολλές φορές, είναι συνηθισμένο φαινόμενο η ένδειξη να μην δείξει το OK. Περιμένετε τουλάχιστον 10 ώρες πριν ρυθμίσετε το κουμπί ΛΕΙΤΟΥΡΓΙΑΣ ΨΥΓΕΙΟΥ σε υψηλότερη ρύθμιση.

ΡΑΦΙΑ *

Λόγω των ειδικών οδηγιών τα ράφια μπορούν να αφαιρεθούν και να ρυθμιστεί το ύψος τους, επιτρέποντας την εύκολη αποθήκευση μεγάλων δοχείων και τροφίμων.

ΣΥΡΤΑΡΙ ΦΡΟΥΤΩΝ ΚΑΙ ΛΑΧΑΝΙΚΩΝ *

Τα συρτάρια διατήρησης σαλάτας που είναι προσαρμοσμένα μέσα στο ψυγείο έχουν ειδικά σχεδιαστεί για να διατηρούν τα φρούτα και τα λαχανικά φρέσκα και τραγανά. Ανοίξτε το ρυθμιστή υγρασίας (θέση B) αν θέλετε να αποθηκεύσετε τρόφιμα με λιγότερη υγρασία, όπως φρούτα, ή κλείστε τον (θέση A) για να αποθηκεύσετε τρόφιμα με περισσότερη υγρασία, όπως τα λαχανικά.

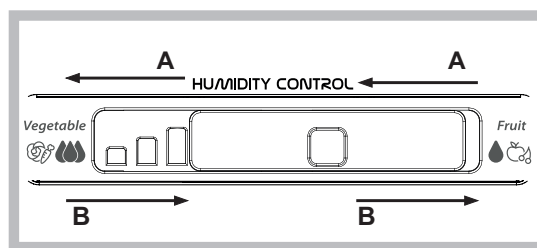
**ΠΙΝΑΚΑΣ ΣΥΝΑΓΕΡΜΩΝ**

ΤΥΠΟΣ ΣΥΝΑΓΕΡΜΟΥ	ΣΗΜΑ	ΑΙΤΙΑ	ΛΥΣΗ
Συναγερμός ανοιχτής πόρτας	Ενεργοποιείται ο ηχητικός συναγερμός και αναβοσβήνει η ένδειξη συναγερμού. ⚠	Η πόρτα έχει μείνει ανοιχτή για παραπάνω από 2 λεπτά.	Κλείστε την πόρτα ή πατήστε τη Διακοπή συναγερμού για να καταργήσετε τον ακουστικό συναγερμό.
Συναγερμός θερμοκρασίας	Τα LED θερμοκρασίας αναβοσβήνουν (°C) και η ένδειξη συναγερμού ⚠ παραμένει αναμμένη.	Η εσωτερική θερμοκρασία του καταψύκτη δεν είναι επαρκής.	Πιέστε το πλήκτρο διακοπής συναγερμού. ⚠ Ο ηχητικός συναγερμός σταματάει, η ένδειξη θερμοκρασίας (°C) αναβοσβήνει και η ένδειξη συναγερμού ⚠ παραμένει αναμμένη μέχρι η θερμοκρασία να φτάσει τους < -10 °C.
Συναγερμός παρατεταμένου ρεύματος διακοπής	Το εικονίδιο συναγερμού διακοπής ρεύματος ⚡ παραμένει ενεργό, η ένδειξη συναγερμού ⚠ αναβοσβήνει.	Παρατεταμένη διακοπή ρεύματος που μπορεί να αυξήσει την εσωτερική θερμοκρασία στους 0°C.	Πιέστε το πλήκτρο διακοπής συναγερμού. ⚠ Ο ηχητικός συναγερμός σταματάει, η ένδειξη θερμοκρασίας (°C) αναβοσβήνει και η ένδειξη συναγερμού ⚠ παραμένει αναμμένη μέχρι η θερμοκρασία να φτάσει τους < -10 °C.

ΜΕΡΙΚΟΙ ΑΠΟ ΤΟΥΣ ΗΧΟΥΣ ΛΕΙΤΟΥΡΓΙΑΣ ΠΟΥ ΜΠΟΡΕΙ ΝΑ ΑΚΟΥΣΕΤΕ

Σφύριγμα κατά την ενεργοποίηση της συσκευής για πρώτη φορά ή μετά από παρατεταμένο διάστημα διακοπής λειτουργίας.



Κελάρυσμα κατά την είσοδο του ψυκτικού υγρού στους σωλήνες.



Ο ήχος BRRR προέρχεται από τον συμπιεστή σε λειτουργία.



Βόμβος κατά την έναρξη λειτουργίας της βαλβίδας νερού ή του ανεμιστήρα.



Κροτάλισμα κατά την έναρξη της λειτουργίας του συμπιεστή.



Ο ήχος CLICK προέρχεται από το θερμοστάτη που ρυθμίζει πόσο συχνά θα λειτουργεί ο συμπιεστής.



Hotpoint

ARISTON

ΠΩΣ ΝΑ ΑΠΟΘΗΚΕΥΤΕ ΤΑ ΦΡΕΣΚΑ ΤΡΟΦΙΜΑ ΚΑΙ ΠΟΤΑ

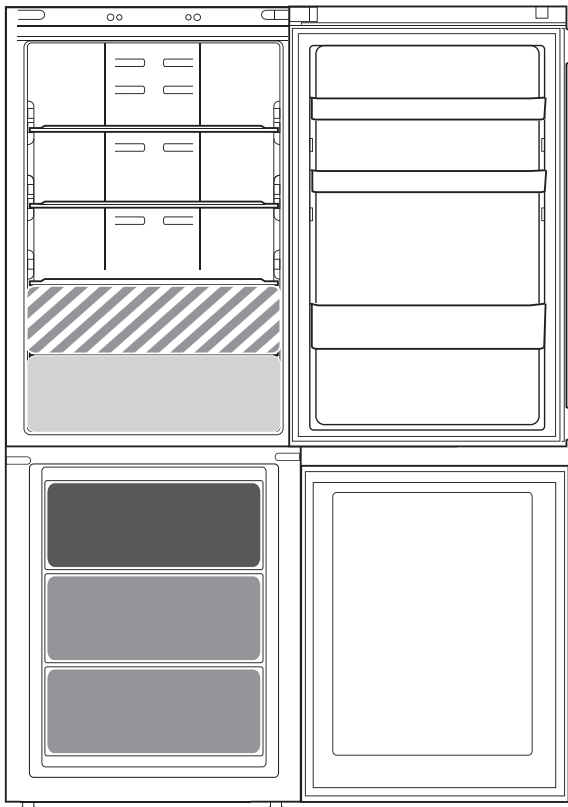

Λεζάντα



ΠΕΡΙΟΧΗ ΜΕ ΚΑΝΟΝΙΚΗ ΨΥΞΗ

Προτείνεται για την αποθήκευση αναψυκτικών, γάλακτος και γαλακτοκομικών προϊόντων, ντελικατέσεν, γιαούρτι, αυγά, βούτυρο, λουκάνικα, τουρσί, επιδόρπια



ΣΥΡΤΑΡΙ ΦΡΟΥΤΩΝ ΚΑΙ ΛΑΧΑΝΙΚΩΝ



ΨΥΧΡΟΤΕΡΗ ΠΕΡΙΟΧΗ: ΖΩΝΗ ΣΥΝΤΗΡΗΣΗΣ ΤΡΟΦΙΜΩΝ 0 °C / ΑΣΦΑΛΗΣ ΑΠΟΨΥΞΗ *

Προτείνεται για να αποθηκεύσετε κρέας, ψάρια, αλλαντικά, γεμιστά φρέσκα ζυμαρικά, μαγειρεμένο φαγητό, περισσεύματα. Αυτή περιοχή προτείνεται επίσης για την απόψυξη τροφίμων.



ΣΥΡΤΑΡΙ ΖΩΝΗΣ ΤΑΧΕΙΑΣ ΚΑΤΑΨΥΞΗΣ

Η ζώνη μέγιστης ψύξης προτείνεται για την ψύξη φρέσκων και μαγειρεμένων τροφών.



ΣΥΡΤΑΡΙΑ ΚΑΤΑΨΥΚΤΗ

Προτείνεται για την αποθήκευση κατεψυγμένων τροφίμων και παγωτού.

Σημείωση: Η γκρι απόχρωση στη λεζάντα δεν ταιριάζει με το χρώμα των συρταριών

ΘΑΛΑΜΟΣ ΨΥΓΕΙΟΥ

Χρησιμοποιήστε δοχεία από ανακυκλώσιμο πλαστικό, μέταλλο, αλουμίνιο και γυαλί καθώς και διαφανή μεμβράνη για να τυλίξετε τα τρόφιμα.

Χρησιμοποιείτε πάντα κλειστά δοχεία για υγρά και για φαγητά που μπορεί να αναδύουν μυρωδιά ή να χαλούν γρήγορα ή καλύψτε τα.

Εάν έχετε μικρή ποσότητα φαγητού για αποθήκευση στο ψυγείο, σας συνιστούμε να χρησιμοποιήσετε τα ράφια πάνω από το συρτάρι για φρούτα και λαχανικά, καθώς αυτή είναι η πιο κρύα ζώνη του θαλάμου.

Τρόφιμα που εκπέμπουν μεγάλη ποσότητα αερίου αιθυλενίου και εκείνα που είναι ευαίσθητο σε αυτό το αέριο, όπως φρούτα, λαχανικά και σαλάτα, πρέπει πάντα να διαχωρίζονται ή να τυλιγούνται έτσι ώστε να μην μειώνεται η διάρκεια αποθήκευσής τους. Για παράδειγμα, μην φυλάσσετε ντομάτες μαζί με ακτινίδια ή λάχανο.

Για να αποφύγετε την ανατροπή των μπουκαλιών, μπορείτε να χρησιμοποιήσετε τη θήκη μπουκαλιών (διατίθεται σε επιλεγμένα μοντέλα).

Μην τοποθετείτε τα τρόφιμα πολύ κοντά το ένα στο άλλο για να επιτρέψετε την επαρκή κυκλοφορία του αέρα.

ΚΑΤΑΨΥΚΤΗΣ

Ο καταψύκτης είναι η ιδανική περιοχή φύλαξης κατεψυγμένων τροφίμων, για να φτιάξετε παγάκια και για να καταψύξετε φρέσκα τρόφιμα στο θάλαμο του καταψύκτη.

Ο μέγιστος αριθμός κιλών φρέσκων τροφίμων που μπορείτε να καταψύξετε μέσα σε μια χρονική περίοδο 24-ωρών αναφέρεται στην ετικέτα τεχνικών χαρακτηριστικών (...κιλά/24 ώρες). Αν έχετε μικρή ποσότητα φαγητού για να τη βάλετε στον καταψύκτη, συνιστούμε να χρησιμοποιήσετε τους ψυχρότερους χώρους του διαμερίσματος καταψύκτη, που αντιστοιχεί στη μεσαία περιοχή.



Μπορείτε να βρείτε πολιτικές, τυπική τεκμηρίωση και πρόσθετες πληροφορίες προϊόντος:

- Την ιστοσελίδα μας docs.hotpoint.eu
- Χρησιμοποιώντας τον κωδικό QR
- Εναλλακτικά, **μπορείτε να επικοινωνήσετε με την Υπηρεσία εξυπηρέτησης πελατών** (βλ. τηλεφωνικό αριθμό στο βιβλιαράκι εγγύησης). Όταν επικοινωνείτε με το Κέντρο εξυπηρέτησης πελατών, αναφέρατε τους κωδικούς που αναγράφονται στην ετικέτα αναγνώρισης προϊόντος.

Οι πληροφορίες μοντέλου μπορούν να ανακτηθούν χρησιμοποιώντας τον κωδικό QR-Code αναγράφεται στην ετικέτα ενέργειας. Η ετικέτα περιλαμβάνει επίσης το αναγνωριστικό μοντέλου που μπορεί να χρησιμοποιηθεί για προσπέλαση στην πύλη του μητρώου στη διεύθυνση <https://eprel.ec.europa.eu>



Hotpoint

ARISTON

**KÖSZÖNJÜK, HOGY HOTPOINT-ARISTON
TERMÉKET VÁSÁROLT!**

Ahhoz, hogy átfogóbb támogatásban részesüljön,
kérjük, regisztrálja készülékét a
www.hotpoint.eu/register oldalon!



**A készülék használata előtt olvassa el figyelmesen a
biztonsági útmutatót!**

A TERMÉK BEMUTATÁSA

KÉSZÜLÉK

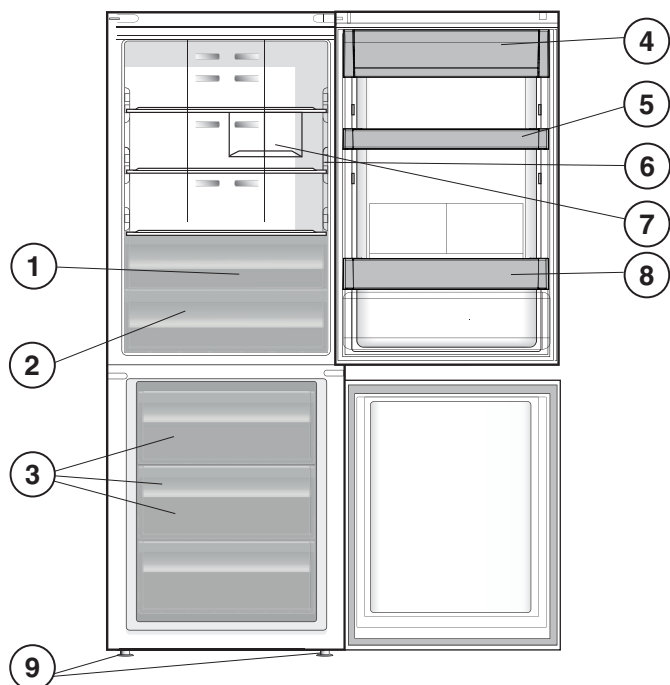

1. Zöldséges és gyümölcsös rekesz *
2. 0 °C-os zóna / Biztonságos kiolvasztás *
3. Fagyasztó- és tárolórekesz
4. Tejtermék polc *
5. Áthelyezhető polcok *
6. Hőmérséklet jelzőlámpa *
7. Palackállvány *
8. Palacktartó polc *
9. Állítható lábak

* Ezek száma és/vagy helye változó lehet,
illetve csupán bizonyos modelleknél
elérhetők.

VEZÉRLŐPANEL

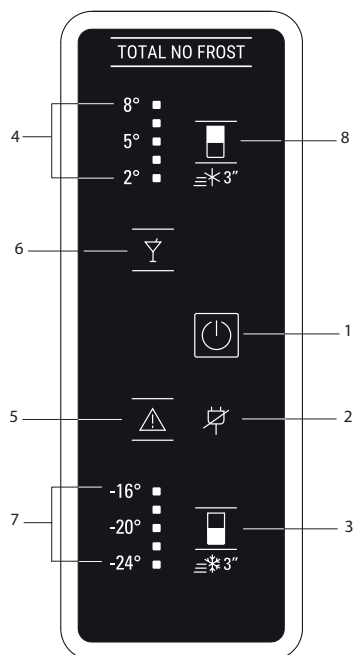

1. Bekapcsolt/Készenléti állapot jelzőlámpája és gombja
2. Áramszünettel kapcsolatos riasztás / Hosszan tartó áramszünetet jelző lámpa (lásd a Riasztások táblázatát)
3. Hűtőtér hőmérséklete / Gyorshűtés gomb
4. A hűtőtér hőmérsékletét jelző LED-ek
5. Riasztás kikapcsolása gomb (lásd az alábbi Riasztások táblázatát)
6. Party üzemmód jelzőfénye
7. A fagyasztótér hőmérsékletét jelző LED-ek
8. Fagyasztótér hőmérséklete / Gyorsfagyasztás gomb

TARTOZÉKOK

PALACKTARTÓ

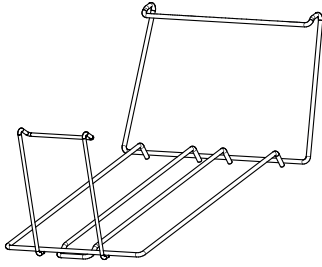

ELSŐ HASZNÁLAT

A KÉSZÜLÉK BEKAPCSOLÁSA

Miután a készüléket csatlakoztatta az elektromos hálózathoz, automatikusan működni kezd. A készülék beindítása után várjon legalább 4-6 órát, mielőtt az ételeket a hűtőbe és a fagyasztótérbe tenné.

Amikor a készüléket csatlakoztatja az áramforráshoz, a kijelző világitani kezd, és az összes ikon megjelenik körülbelül 1 másodpercig a kijelzőn. A hűtőtér és a fagyasztótér beállításainak alapértelmezett (gyári) értékei világitani kezdenek.

MINDENNAPI HASZNÁLAT

A funkciókkal kapcsolatos további részleteket lásd a Használati és kezelési útmutatóban / a Használati és kezelési útmutató beszerzésével kapcsolatos információkat lásd az utolsó oldalon

FUNKCIÓK

BEKAPCSOLT/KÉSZENLÉTI ÁLLAPOT JELZŐFÉNY/GOMB

Ha a készüléket készenléti üzemmódra szeretné állítani, tartsa lenyomva 3 másodpercig a gombot. Az összes ikon jelzőfény kialszik a következő kivétellel:



A HŰTŐTÉR HŐMÉRSÉKLETE

A hűtőtér hőmérsékletének beállításához nyomja meg a Hűtő °C gombot. A hűtőtér hőmérséklete +2 °C és +8 °C között állítható, ahogyan azt a hűtőtér hőmérsékletét jelző LED-ek mutatják.

GYORSHŰTÉS

A Gyorshűtés funkció használatával igény szerint növelheti a hűtési teljesítményt a hűtőtérben. Ennek a funkciónak a használata akkor ajánlott, amikor nagyon nagy mennyiségű élelmiszert helyez be a hűtőtérbe. A Gyorshűtés funkció aktiválásához nyomja meg a Hűtő °C gombot, és tartsa megnyomva 3 másodpercig. Az aktiválást követően a hűtőtér hőmérsékletét jelző LED-ek megjelenítik a Gyorshűtés funkció állapotát, ahogy ez az oldalsó ábrán látható. A funkció 6 óra eltelté után automatikusan kikapcsol, de igény szerint manuálisan is kikapcsolható a Hűtő °C gomb megnyomásával.



A FAGYASZTÓTÉR HŐMÉRSÉKLETE

A fagyasztótér hőmérsékletének beállításához nyomja meg a Fagyasztó °C gombot. A fagyasztótér hőmérséklete -16 °C és +24 °C között állítható, amint azt a fagyasztótér hőmérsékletének LED-jei mutatják.

GYORSFAGYASZTÁS

A funkció használata akkor ajánlott, ha nagy mennyiségű lefagyasztandó élelmiszert helyez a fagyasztótérbe. 24 órával a friss élelmiszerek lefagyasztása előtt nyomja meg és tartsa 3 másodpercig lenyomva a Fagyasztó gombot a Gyorsfagyasztás funkció aktiválásához. Az aktiválást követően a fagyasztó hőmérsékletét jelző LED-fények megjelenítik a Gyorsfagyasztás funkció állapotát, ahogy ez az oldalsó ábrán látható. 24 óra elteltével helyezze a lefagyasztásra kerülő élelmiszert a fagyasztótér felső kosarába. A funkció 48 óra elteltével automatikusan kikapcsol, illetve kikapcsolható a Fagyasztó °C gomb megnyomásával.



PARTY ÜZEMMÓD

Ezzel a funkcióval italokat hűthet le a fagyasztótérben. A Party üzemmód gombbal be- vagy kikapcsolhatja ezt a funkciót. A Party üzemmód aktiválása után 30 perccel hangjelzés hallható, amely arra figyelmeztet, hogy a korábban elhelyezett italt/üveget ideje kivenni a fagyasztóból. A figyelmeztető hangjelzést a Riasztás kikapcsolása gombbal vagy a Party üzemmód gombbal, azaz a funkció kikapcsolásával lehet leállítani.

Fontos: A palackot csak addig tartsa a fagyasztótérben, amíg a funkció aktív (30 perc).



INTELLIGENS KIJELZŐ

Ezzel az opcionális funkcióval energiát takaríthat meg. Az intelligens kijelző aktiválásához nyomja meg egyszerre és tartsa lenyomva 3 másodpercig a Hűtő °C és a Fagyasztó °C gombot, amíg hangjelzést nem hall. A funkció inaktíválásához ismétlje meg ugyanezt az eljárást. Vegye figyelembe, hogy ez a funkció nem kapcsolja le a készüléket a hálózati áramforrásról, csupán a külső kijelző áramfogyasztását csökkenti.

Hotpoint

ARISTON

0 °C-OS ZÓNA / BIZTONSÁGOS KIOLVASZTÁS *

Ez a rekesz a gyorsan romlandó ételek (pl. hús, hal) frissen tartására szolgál. A rekesz alacsony hőmérséklete révén a romlandó élelmiszerek akár egy hétig is eltarthatók – ezt hűskészítményeken teszteltük – anélkül, hogy azok tápértéke, megjelenése vagy íze megváltozna. A rekesz kifejezetten alkalmas továbbá fagyasztott ételek egészséges felengedésére is, mivel az alacsony hőmérsékleten történő kiolvasztással megelőzhető a mikroorganizmusok elszaporodása, miközben az ételek íze és megjelenése megőrződik. Ez a rekesz gyümölcsök, zöldségek és zöld saláták tárolására nem alkalmas. Viszont kiválóan használható töltött friss tészták, főtt ételek és maradékok tárolására.

HŐMÉRSÉKLET KIJELEZÉSE *

A hőmérséklet kijelzőjén az „OK” jelzés látható, ha az adott hűtőtér kellően lehűlt az élelmiszerek tárolásához.

1. Ellenőrizze, hogy az „OK” jelzés látható-e a jelzőfényen (lásd az alábbi ábrát).



2. Ha nem látható az „OK” jelzés, a hűtőtér hőmérséklete túl magas: állítson be egy alacsonyabb hőmérsékletet, és várjon kb. 10 órát, amíg a hőmérséklet stabilizálódik.

3. Ellenőrizze ismét a jelzőfényt: ha szükséges, ismételje meg az előző beállítási lépéseket. Ha nagyobb mennyiségű ételt tesz a hűtőbe, vagy gyakran kinyitja a hűtő ajtaját, előfordulhat, hogy a kijelzőn nem látható az „OK” felirat. Várjon legalább 10 órát, mielőtt a HÜTŐ BEKAPCSOLÁSA gombbal magasabb értéket állítana be.

POLCOK *

A speciális tartósínek révén a polcok kivehetők és más magasságba helyezhetők, így könnyedén tárolhatók nagyobb méretű edények, ételek is.

ZÖLDSÉGES ÉS GYÜMÖLCSÖS REKESZ *

A hűtőszekrénybe illesztett zöldség-gyümölcs fiók kifejezetten arra a célra készült, hogy frissen és ropogósan tartsa a gyümölcsöket és zöldségeket. Nyissa ki a páratartalom-szabályzót (B állás), ha kevésbé páras környezetben szeretné tárolni az élelmiszert, vagy zárja be azt (A állás), ha párasabb környezetben szeretné tárolni az élelmiszereket, például a zöldségeket.

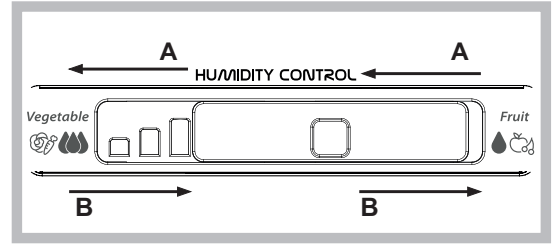

RIASZTÁSOK TÁBLÁZATA

FIGYELMEZTETÉS TÍPUSA	JELZÉS	OK	MEGOLDÁS
Nyitott ajtóra figyelmeztető jelzés	A hangjelzés aktiválódik, és a Riasztások jelzőfénye Δ villog.	Az ajtó 2 percnél tovább maradt nyitva.	Csukja be a készülék ajtaját, vagy nyomja meg a figyelmeztetésekkikapcsoló gombot a hangjelzés elnémitásához.
Hőmérséklet riasztás	A hőmérsékletet jelző LED-ek (°C) villognak, a Riasztások jelzőfénye Δ világít.	A fagyasztótér belső hőmérséklete nem megfelelő.	Nyomja meg a Riasztás kikapcsolása gombot Δ ; a hangjelzés megszűnik, a Hőmérséklet kijelző (°C) villog, és a Riasztások jelzőfénye Δ világít, amíg a hőmérséklet -10 °C alá nem süllyed.
Hosszan tartó áramszünettel kapcsolatos riasztás	Az Áramszünettel kapcsolatos riasztás ikon ⏏ világít, a Riasztások jelzőfénye Δ villog.	Tartós áramszünet esetén a belső hőmérséklet akár 0 °C fölé is emelkedhet.	Nyomja meg a Riasztás kikapcsolása gombot Δ ; a hangjelzés megszűnik, a Hőmérséklet kijelző (°C) villog, és a Riasztások jelzőfénye Δ világít, amíg a hőmérséklet -10 °C alá nem süllyed.

A KÉSZÜLÉK MŰKÖDÉSÉT KÍSÉRŐ ZAJOK

Sípoló hang, amikor első alkalommal vagy hosszú idő után kapcsolja be a készüléket.



Csörgedező hang, amikor a hűtőfolyadék befolyik a csövekbe.



Zúgó hang, amikor a kompresszor működik.



Búgó hang, amikor a vízszepel vagy a ventilátor aktiválódik.



Recsegő hang, amikor a kompresszor elindul.



Kattanó hang, amikor a termosztát beállítja, milyen gyakran kapcsoljon be a kompresszor.



ÉLELMISZEREK ÉS ITALOK TÁROLÁSA

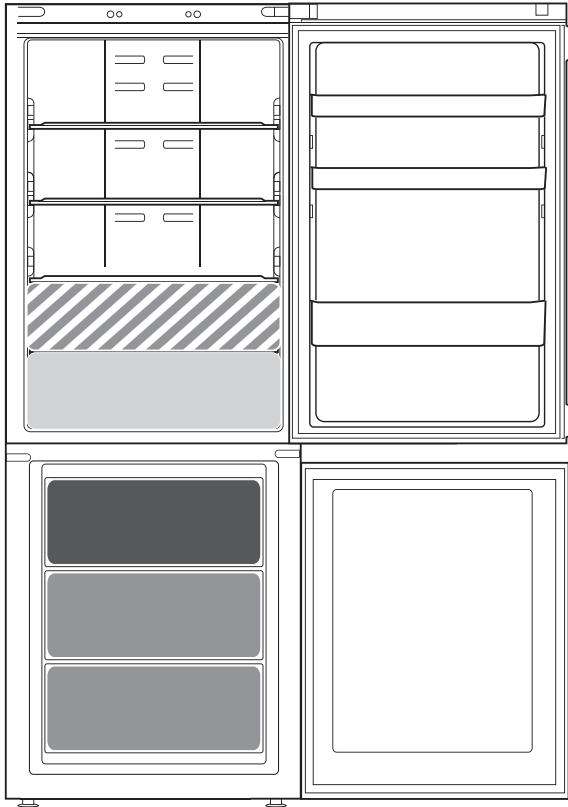

Jelmagyarázat



HIDEG ZÓNA

Italok, tej, tejtermékek, csemegeáruk, joghurt, tojás, vaj, szószok, savanyúságok és desszertek tárolásához ajánljuk



ZÖLDSÉGES ÉS GYÜMÖLCSÖS REKESZ



HIDEGEBB ZÓNA:

0 °C-OS ZÓNA / BIZTONSÁGOS KIOLVASZTÁS *

Hús, hal, felvágottak, friss töltött tészták, főtt ételek és maradékok tárolásához ajánljuk. Ez a zóna a fagyasztott ételek felengedéséhez is használható.



GYORSFAGYASZTÓ ZÓNA REKESZE

Ez a leghidegebb zóna, amely friss és főtt ételek fagyasztásához ajánlott.



NORMÁL FAGYASZTÓREKESZEK

Fagyasztott ételek és fagyalt tárolásához ajánljuk.

Megjegyzés: A jelmagyarázatban használt szürke árnyalatok nem a rekeszek valódi színét jelzik.

HŰTŐTÉR

Az ételek csomagolásához használjon újrahasznosítható, műanyagból, fémből, alumíniumból és üvegből készült tárolóedényeket, illetve háztartási fóliát.

Mindig zárt tárolóedényeket használjon azokhoz a folyadékokhoz és élelmiszerekhez, amelyek erőteljes szagokat vagy ízeket bocsátanak ki, és átvehetik egymás szagát, vagy fedje be őket.

Ha a hűtőtérben kis mennyiségű élelmiszert szeretne tárolni, azt javasoljuk, hogy a gyümölcsös és zöldséges rekesz feletti polcokat használja, mivel a hűtőtérnek ez a leghidegebb része.

A nagy mennyiségű etilént kibocsátó és az erre érzékeny élelmiszereket (pl. gyümölcsök, zöldségek, saláta) egymástól elkülönítve vagy becsomagolva kell tárolni eltarthatóságuk megőrzése érdekében; például ne tároljon együtt paradicsomot kivével vagy fejes káposztával.

Az üvegek felborulása megelőzhető a palacktartó segítségével (bizonyos modellek esetén elérhető).

Ne tegye túl közel egymáshoz az élelmiszereket, hogy a levegő megfelelően tudjon áramlani.

FAGYASZTÓTÉR

A fagyasztó a fagyasztott ételek tárolására, jégkockák készítésére és friss élelmiszerek lefagyasztására használható. A készülék adattábláján megtekinthető, hogy 24 óra alatt maximum hány kilogramm friss élelmiszer lefagyasztása lehetséges (... kg/24 óra).

Ha csak kis mennyiségű élelmiszert kíván tárolni a fagyasztóban, javasoljuk, hogy a fagyasztótér leghidegebb részét, azaz a középső zónát használja.



A szabályzatok, a szabványos dokumentáció és a termékkel kapcsolatos további információk elérhetők:

- a docs.hotpoint.eu honlapról
- a QR-kód segítségével
- Vagy **vegye fel a kapcsolatot a vevőszolgálattal** (a telefonszámot lásd a garanciafüzetben). Amikor a vevőszolgálatot hívja, kérjük, hogy készítse elő a termék azonosító lemezén látható adatokat.

A modell adataihoz olvassa be az energiafogyasztást jelölő címkén található QR-Code. A címkén található modellazonosító segítségével használható a regisztrációs portál (<https://eprel.ec.europa.eu>)



Hotpoint

ARISTON

**VĂ MULȚUMIM CĂ AȚI ACHIZIȚIONAT
UN PRODUS HOTPOINT-ARISTON**

Pentru a beneficia de servicii complete de asistență, vă rugăm să vă înregistrați produsul pe www.hotpoint.eu/register



Înainte de a utiliza aparatul, citiți cu atenție instrucțiunile de siguranță.

DESCRIEREA PRODUSULUI

APARATUL

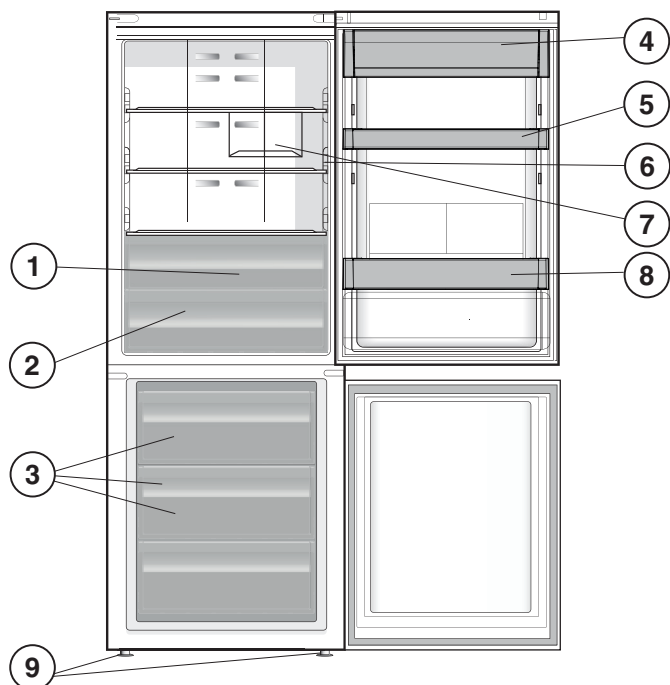

1. Compartiment pentru fructe și legume *
2. Zona 0 °C de păstrare în stare proaspătă a alimentelor/ Decongelare sigură *
3. Compartimentul congelator și de depozitare
4. Raft pentru produse lactate *
5. Rafturi mobile *
6. Indicator de temperatură *
7. Raft pentru sticle*
8. Raft pentru sticle *
9. Piciorușe de nivelare

* Variază în funcție de număr și/sau poziție, disponibil numai pe anumite modele.

PANOUL DE COMANDĂ

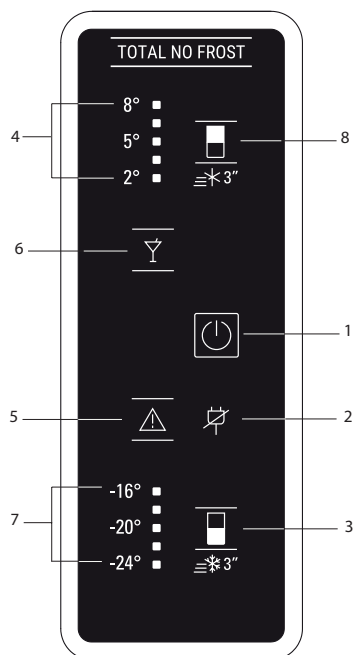

1. Indicator și buton Pornit/Standby
2. Alarmă de întrerupere a curentului
Alarmă de întrerupere prelungită a curentului
(consultați Tabelul cu alarme prezentat mai jos)
3. Buton Temperatură frigider / Răcire rapidă
4. LED-uri temperatură frigider
5. Buton Oprește alarmă
(consultați tabelul cu alarme prezentat mai jos)
6. Indicator Mod Party
7. LED-uri temperatură congelator
8. Buton Temperatură congelator / Congelare rapidă

ACCESORII

RAFT PENTRU STICLE

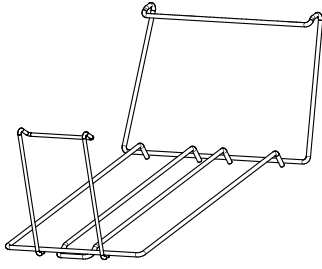

PRIMA UTILIZARE

PUNEREA ÎN FUNCȚIUNE A APARATULUI

După ce ați conectat aparatul la rețeaua electrică, acesta începe să funcționeze automat. După pornirea aparatului, așteptați cel puțin 4-6 ore înainte de a introduce alimentele în frigider și în compartimentul congelator.

Când aparatul este racordat la rețeaua de alimentare cu energie electrică, afișajul se luminează și toate simbolurile apar pe acesta timp de aproximativ 1 secundă. Valorile implicite (din fabricație) ale setărilor pentru compartimentul frigider/congelator se aprind.

UTILIZAREA ZILNICĂ

Consultați *Use and Care Guide (Ghidul de utilizare și întreținere)*, pentru detalii suplimentare privind funcțiile / consultați ultima pagină, pentru informații privind obținerea *Use and Care Guide (Ghidului de utilizare și întreținere)*

FUNCȚII

INDICATORUL/BUTONUL PORNIT/STANDBY

Pentru a pune aparatul în stand-by, apăsați și țineți apăsat butonul timp de 3 secunde. Toate pictogramele se sting cu excepția:



TEMPERATURA DIN FRIGIDER

Pentru a regla temperatura frigiderului, apăsați butonul °C frigider . Temperatura din frigider poate fi reglată între +2°C și +8°C, după cum indică LED-urile pentru temperatura din frigider.

RĂCIRE RAPIDĂ

Prin utilizarea funcției Răcire rapidă, este posibil să se intensifice răcirea în compartimentul frigider. Se recomandă să se utilizeze această funcție când se introduc cantități foarte mari de alimente în compartimentul frigider. Apăsați și mențineți apăsat butonul Frigider °C timp de 3 sec. pentru a activa funcția Răcire rapidă. După activare, simbolul Răcire rapidă se va aprinde în gama de led-uri aferente Temperaturii din frigider, conform secvenței alăturate.

Funcția se dezactivează automat după 6 ore sau poate fi dezactivată manual, apăsând din nou pe butonul Frigider °C.



TEMPERATURA DIN CONGELATOR

Pentru a regla temperatura congelatorului, apăsați butonul °C congelator . Temperatura din congelator poate fi reglată între -16°C și -24°C, după cum indică ledurile Temperatură congelator.

CONGELARE RAPIDĂ

Se recomandă să se utilizeze această funcție când se introduc pentru congelare cantități foarte mari de alimente în compartimentul congelator.

Cu 24 de ore înainte de a congela alimente proaspete, apăsați și țineți apăsat timp de 3 secunde butonul Congelator pentru a activa funcția Congelare rapidă. După activare, indicația Congelare rapidă se va aprinde în gama de LED-uri aferente temperaturii congelatorului, conform secvenței alăturate. După 24 de ore, introduceți alimentele de congelat în coșul superior al compartimentului congelator. Funcția se dezactivează automat după 48 ore sau poate fi dezactivată manual apăsând butonul °C Congelator.



MOD PARTY

Folosiți această funcție pentru a răci băuturile în compartimentul congelator. Apăsați butonul Mod Party pentru a activa/dezactiva această funcție. Odată ce a fost activat modul Party, după 30 de minute se va emite o alarmă acustică pentru a vă reaminti că trebuie să scoateți recipientul/sticla cu băutură din compartimentul congelator. Pentru a dezactiva alarma, apăsați butonul Oprire alarmă sau dezactivați funcția apăsând butonul Mod Party.

Important: lăsați sticla în compartimentul congelator doar cât timp funcția este activă (30 de minute).



AFIȘAJ INTELIGENT

Această funcție opțională poate fi folosită pentru a economisi energia. Pentru a activa funcția Afișaj inteligent, apăsați și țineți apăsat simultan butoanele Frigider °C și Congelator °C timp de 3 secunde, până când se aude un semnal sonor. Pentru a dezactiva funcția, repetați procedura. Rețineți că această funcție nu deconectează aparatul de la rețeaua de alimentare cu energie electrică, ci doar reduce energia consumată de afișajul extern.

Hotpoint

ARISTON

ZONA 0 °C DE PĂSTRARE ÎN STARE PROASPĂTĂ A ALIMENTELOR/DECONGELARE SIGURĂ *

Un compartiment creat pentru a menține în stare proaspătă alimentele delicate, cum ar fi carnea sau peștele. Temperatura joasă din compartiment face posibilă depozitarea alimentelor pe o perioadă de până la o săptămână - testări efectuate cu produse pe bază de carne - fără modificarea cantității de nutrienți, aspectului și gustului. Compartimentul este de asemenea adecvat pentru decongelarea în siguranță a alimentelor, deoarece decongelarea la temperatură joasă previne proliferarea microorganismelor, conservând de asemenea gustul și proprietățile organoleptice. Acesta nu este adecvat pentru depozitarea fructelor, legumelor și salatei verzi. În schimb, poate fi utilizat pentru depozitarea pastelor proaspete umplute și a alimentelor gătite sau a resturilor de alimente.

INDICATOR DE TEMPERATURĂ *

Indicatorul de temperatură vă informează dacă temperatura din interior este suficient de scăzută pentru depozitare, prin afișarea cuvântului „OK”.

- Asigurați-vă că OK apare clar pe indicatorul luminos (consultați imaginea de mai jos).



- Dacă nu apare cuvântul „OK”, înseamnă că temperatura este prea mare: setați o temperatură mai mică și așteptați aproximativ 10 ore până când temperatura se stabilizează.

- Verificați din nou indicatorul luminos: dacă este necesar, reglați din nou urmând procesul inițial. Dacă s-au adăugat cantități mari de alimente sau dacă ușa frigiderului a fost deschisă frecvent, este normal ca indicatorul să nu afișeze OK. Așteptați cel puțin 10 ore înainte de a regla butonul de ACȚIONARE FRIGIDER la o setare mai mare.

RAFTURI *

Datorită ghidajelor speciale, rafturile pot fi demontate, iar înălțimea poate fi reglată, permițând depozitarea ușoară a recipientelor și alimentelor de dimensiuni mari.

SERTAR PENTRU FRUCTE ȘI LEGUME *

Sertarele pentru salată montate în interiorul frigiderului au fost concepute special pentru depozitarea fructelor și legumelor proaspete și crocante. Deschideți regulatorul de umiditate (poziția B) dacă doriți să depozitați alimente precum fructele, într-un mediu cu umiditate redusă, sau închideți-l (poziția A) pentru a depozita alimente precum legumele, într-un mediu cu umiditate mai ridicată.

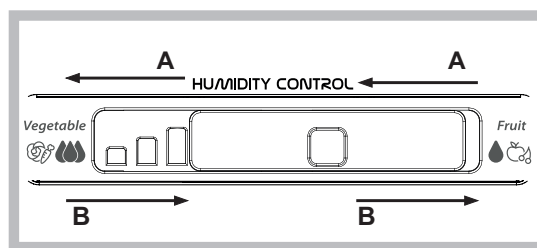

TABELUL CU ALARME

TIP DE ALARMĂ	SEMNAL	CAUZA	SOLUȚIE
Alarmă ușă deschisă	Alarma acustică este activată și indicatorul Alarmă ⚠ clipește.	Ușa a rămas deschisă mai mult de 2 minute.	Închideți ușa sau apăsați pe butonul Oprire alarmă pentru a întrerupe alarma acustică.
Alarmă privind temperatura	Afișajul cu LED-urile temperaturii clipește (°C), iar indicatorul de alarmă ⚠ rămâne aprins.	Temperatura din interiorul congelatorului nu este adecvată.	Apăsați butonul Oprire alarmă ⚠; alarma acustică se oprește, afișajul temperaturii (°C) clipește, iar indicatorul Alarmă ⚠ rămâne aprins până când se atinge o temperatură < -10 °C.
Alarma de întrerupere prelungită a curentului	Pictograma pentru alarma de întrerupere a curentului ⚡ rămâne activă, iar indicatorul de alarmă ⚠ clipește.	Întreruperea prelungită a alimentării cu curent poate cauza creșterea temperaturii din interior la 0°C.	Apăsați butonul Oprire alarmă ⚠; alarma acustică se oprește, afișajul temperaturii (°C) clipește, iar indicatorul Alarmă ⚠ rămâne aprins până când se atinge o temperatură < -10 °C.

CÂTEVA SUNETE EMISE LA FUNCȚIONARE PE CARE LE PUTEȚI AUZI

Șuierături la pornirea aparatului pentru prima dată sau după o pauză lungă.



Un clipocit când lichidul de răcire intră în conducte.



Zbârnâitul este produs în timpul funcționării compresorului.



Bâzâituri când supapa de apă sau ventilatorul încep să funcționeze.



Pocnituri când compresorul pornește.



Sunetul asemănător unui clic este produs de thermostatul care reglează funcționarea compresorului.



Hotpoint

ARISTON

DEPOZITAREA ALIMENTELOR ȘI A BĂUTURILOR

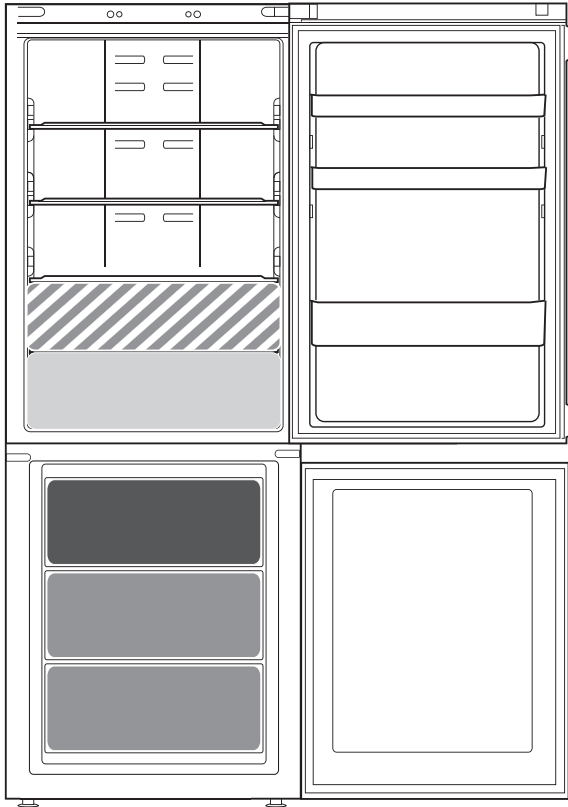

Legendă



ZONA RECE

Recomandată pentru depozitarea băuturilor, laptei și produselor lactate, delicatelor, iaurtului, ouălor, untului, sosurilor, murăturilor, deserturilor



SERTAR PENTRU FRUCTE ȘI LEGUME



ZONA MAI RECE:

ZONA 0 °C DE PĂSTRARE ÎN STARE PROASPĂTĂ A ALIMENTELOR/DECONGELARE SIGURĂ *

Recomandată pentru depozitarea cărnii, peștelui, mezelurilor, pastelor proaspete umplute, alimentelor găsite, resturilor alimentare.

Această zonă este, de asemenea, recomandată pentru decongelarea alimentelor.



SERTAR ZONĂ CONGELARE RAPIDĂ

Zonă de răcire maximă recomandată pentru congelarea alimentelor proaspete și găsite.



SERTARELE NORMALE ALE CONGELATORULUI

Recomandate pentru depozitarea alimentelor congelate și a înghețatei.

Notă: Nuanța de gri a legendei nu corespunde culorii sertarelor

COMPARTIMENTUL FRIGIDER

Folosiți recipiente din plastic reciclabil, metal, aluminiu și sticlă, precum și folie transparentă pentru a ambala alimentele.

Pentru lichidele și alimentele care degajează miros sau pot prinde miros sau gust, folosiți doar recipiente cu capac sau acoperiți-le.

În cazul în care cantitatea de alimente care trebuie depozitate în frigider este mică, vă recomandăm să folosiți rafturile de deasupra sertarului pentru fructe și legume, având în vedere că aceasta este cea mai rece zonă din compartiment.

Alimentele care produc o cantitate mare de gaz etilic și cele care sunt sensibile la acest gaz, precum fructele, legumele și salata, trebuie să fie separate întotdeauna sau ambalate pentru a nu se reduce durata de depozitare; de exemplu, nu depozitați roșii împreună cu kiwi sau varză.

Pentru a evita răsturnarea sticlelor, folosiți suportul pentru sticle (disponibil doar la anumite modele).

Nu apropiați alimentele prea mult unele de celelalte, pentru a permite circulația corespunzătoare a aerului.

COMPARTIMENTUL CONGELATOR

Congelatorul este locul ideal pentru depozitarea produselor congelate, producerea cuburilor de gheață și congelarea alimentelor proaspete. Numărul maxim de kilograme de produse alimentare proaspete care pot fi congelate într-un interval de 24 de ore este indicat pe plăcuța cu date tehnice (... kg/24h).

Dacă dispuneți de o cantitate mică de alimente care trebuie depozitate în congelator, vă recomandăm să folosiți cele mai reci zone ale compartimentului congelator, corespunzătoare zonei din mijloc.



Politicele, documentația standard și informații suplimentare despre produs pot fi găsite:

- Vizitând site-ul nostru web docs.hotpoint.eu
- Utilizând codul QR
- Ca alternativă, **contactați serviciul nostru de asistență tehnică post-vânzare** (consultați numărul de telefon din certificatul de garanție). Când contactați serviciul nostru de asistență tehnică post-vânzare, vă rugăm să precizați codurile specificate pe plăcuța cu date de identificare a produsului dumneavoastră.

Informațiile modelului pot fi accesate folosind QR-Code indicat pe eticheta energetică. Eticheta include, de asemenea, identificatorul de model care poate fi utilizat pentru a consulta portalul de înregistrare la <https://eprel.ec.europa.eu>



Hotpoint

ARISTON



**HVALA ŠTO STE KUPILI
HOTPOINT-ARISTON PROIZVOD**
Kako biste dobili kompletniju podršku, registrujte svoj uređaj na adresi www.hotpoint.eu/register



Pažljivo pročitajte bezbednosna uputstva pre upotrebe uređaja.

OPIS PROIZVODA

UREĐAJ

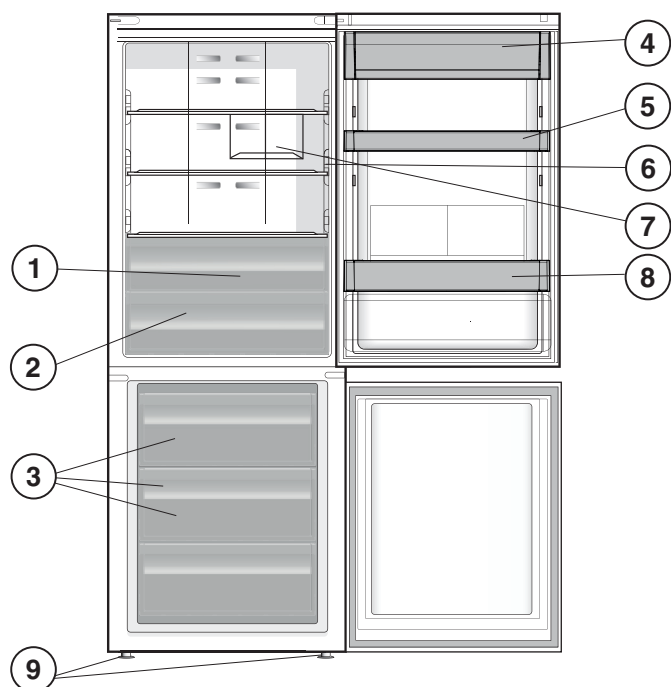

1. Odeljak za voće i povrće *
2. Zona za održavanje hrane na 0 °C / Bezbedno odmrzavanje *
3. Odeljak ZAMRZIVAČA i odeljak za ČUVANJE hrane
4. Polica za mlečne proizvode *
5. Police koje mogu da se premeštaju *
6. Indikator temperature *
7. Pregrada za flaše*
8. Polica za boce *
9. Nivelisanje NOŽICA

* Razlikuje se prema broju i/ili položaju, dostupno samo za neke modele.

KONTROLNA TABLA

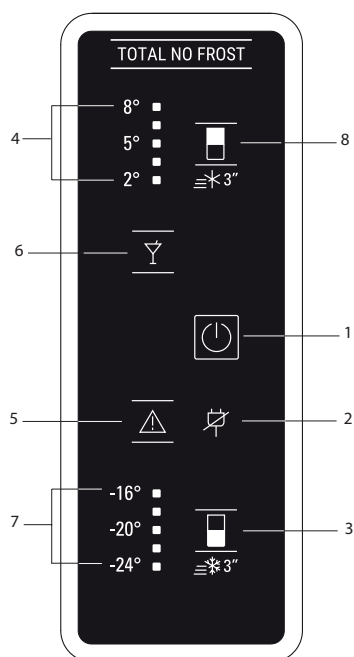

1. Indikator i dugme Uključeno/Režim pripravnosti
2. Indikator alarma za nestanak struje/ duži nestanak struje (pogledajte tabelu alarma u nastavku)
3. Dugme za temperaturu frižidera / brzo hlađenje
4. LED indikatori temperature frižidera
5. Dugme za zaustavljanje alarma (pogledajte tabelu alarma u nastavku)
6. Indikator za Party Mode (Režim zabave)
7. LED indikatori temperature zamrzivača
8. Dugme za temperaturu zamrzivača / Fast Freeze (Brzo zamrzavanje)

PRIBOR

PREGRADA ZA FLAŠE

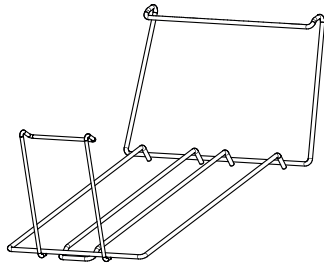

PRVA UPOTREBA

KAKO POKRENUTI UREĐAJ

Nakon priključenja na električnu mrežu, automatski započinje sa radom. Nakon pokretanja uređaja, sačekajte najmanje 4–6 sati pre nego što stavite hranu u frižider i u odeljak zamrzivača.

Kada je uređaj povezan na električnu mrežu, ekran zasvetli i sve ikone se pojavljuju na ekranu na približno 1 sekund. Podrazumevane (fabričke) vrednosti postavki odeljka frižidera/zamrzivača svetle.

SVAKODNEVNA UPOTREBA

Za više informacija o funkcijama pogledajte Vodič za upotrebu i održavanje / za informacije o tome kako možete doći do Vodiča za upotrebu i održavanje pogledajte poslednju stranicu

FUNKCIJE

INDIKATOR/DUGME UKLJUČENO/REŽIM PRIPRAVNOSTI

Kako biste stavili proizvod u režim pripravnosti, pritisnite i zadržite na 3 sekunde. Sve ikone se isključuju osim:



TEMPERATURA FRIŽIDERA

Da biste podesili temperaturu frižidera, pritisnite dugme za °C frižidera. Temperatura frižidera se može podešavati u opsegu od +2°C i +8°C, kako je prikazano LED diodama za temperaturu frižidera.

FAST COOL (BRZO HLAĐENJE)

Korišćenjem funkcije „Fast Cool“ (Brzo hlađenje) moguće je povećati kapacitet hlađenja u odeljku frižidera. Upotreba ove funkcije se preporučuje kod stavljanja velike količine hrane u odeljak frižidera. Pritisnite i zadržite na 3 sekunde dugme Frižider °C da biste aktivirali funkciju „Fast Cool“ (Brzo hlađenje). Kada je aktivirana, LED ekrani sa temperaturom frižidera će prikazati indikator za „Fast Cool“ (Brzo hlađenje), kao što je prikazano u nizu pored.

Funkcija se automatski deaktivira posle 6 sati, ili se može deaktivirati ručno pritiskom na dugme °C frižidera.



TEMPERATURA ZAMRZIVAČA

Da biste podesili temperaturu zamrzivača, pritisnite dugme za °C zamrzivača. Temperatura zamrzivača se može podešavati u opsegu od -16°C i -24°C, kako je prikazano LED lampicama za temperaturu zamrzivača.

FAST FREEZE (BRZO ZAMRZAVANJE)

Upotreba ove funkcije se preporučuje kod stavljanja velike količine hrane za zamrzavanje u odeljak zamrzivača. 24 sata pre zamrzavanja sveže hrane, pritisnite i zadržite na 3 sekunde dugme za zamrzivač kako biste aktivirali funkciju „Fast Freeze“ (Brzo zamrzavanje). Kada je aktivirana, LED ekrani sa temperaturom zamrzivača će prikazati indikator za „Fast Freeze“ (Brzo zamrzavanje), kao što je prikazano u nizu pored. Nakon 24 sata stavite hranu koju treba zamrznuti u gornju korpu odeljka zamrzivača. Funkcija se automatski deaktivira posle 48 sati, ili se može deaktivirati ručno pritiskom na dugme °C zamrzivača.



PARTY MODE (REŽIM ZABAVE)

Koristite ovu funkciju za rashlađivanje pića unutar odeljka zamrzivača. Pritisnite dugme za Party Mode (Režim zabave) za aktivaciju/deaktivaciju ove funkcije. Pošto se aktivira Party Mode (Režim zabave), nakon 30 minuta zvučni alarm će vas podsetiti da izvučete piće/bocu iz odeljka zamrzivača. Da biste isključili zvuk alarma, pritisnite dugme za zaustavljanje alarma ili deaktivirajte funkciju pritiskom na dugme za režim zabave.

Važno: nemojte ostavljati flašu u odeljku zamrzivača duže od vremena aktivnosti funkcije (30 minuta).



PAMETAN EKRAN

Ova opcionalna funkcija se može koristiti za uštedu energije. Da biste aktivirali Pametni displej, istovremeno pritisnite dugmad za temperaturu frižidera (°C Fridge °C) i zamrzivača (°C Freezer °C) na 3 sekunde dok se ne čuje zvučni signal. Da biste deaktivirali ovu funkciju ponovite isti postupak. Upamtite da ova funkcija ne diskonektuje uređaj sa električne mreže, već samo umanjuje energiju utrošenu od strane eksternog displeja.

Hotpoint

ARISTON

ZONA ZA ODRŽAVANJE HRANE NA 0 °C / BEZBEDNO ODMRZAVANJE *

Komora koja je predviđena za čuvanje svežine hrane koja se brzo kvari, poput mesa i ribe. Niska temperatura u komori omogućava čuvanje hrane u periodu od jedne nedelje – ispitivanja sprovedena na mesnim proizvodima – bez promene hranljivih sastojaka, izgleda i ukusa. Komora je takođe pogodna za odmrzavanje zdrave hrane, jer odmrzavanje sa niskom temperaturom sprečava nagomilavanje mikroorganizama, istovremeno štiteći ukus hrane i njena organoleptička svojstva. Nije pogodno za voće, povrće i zelenu salatu. Ali može da se koristiti za sveže punjenu testeninu, pa čak i za kuvanu hranu ili hranu koja nije pojedena.

INDIKATOR TEMPERATURE *

Indikator temperature vas obaveštava da li je temperatura u ovoj komori dovoljno niska za skladištenje tako što će se prikazati „OK“.

1. Proverite da li se jasno vidi OK na indikatorskoj lampici (pogledajte sliku ispod).



2. Ako se reč „OK“ (U redu) ne pojavi, to znači da je temperatura previsoka: zadajte nižu temperaturu i sačekajte oko 10 sati da se temperatura stabilizuje.

3. Ponovo proverite indikatorsku lampicu: ako je potrebno, izvršite ponovo podešavanje prateći inicijalni postupak. Ako su u frižider dodate velike količine hrane ili ako se vrata frižidera često otvaraju, normalno je da se na indikatoru ne prikazuje OK. Sačekajte najmanje 10 sati pre nego što postavite dugme REFRIGERATOR OPERATION (Rad frižidera) na viši položaj.

POLICE *

Zahvaljujući posebnim vođicama, police su uklonjive i visina je podesiva, što omogućava lako čuvanje velikih posuda i hrane.

FIOKA ZA VOĆE I POVRĆE *

Fioke za salatu unutar frižidera su specijalno osmišljene kako bi se sačuvala svežina voća i povrća. Otvorite regulator nivoa vlažnosti (položaj B) ako želite da čuvate hranu, kao što je voće, u manje vlažnom okruženju, ili ga zatvorite (položaj A) za čuvanje hrane, kao što je povrće, u okruženju sa većim nivoom vlažnosti.



TABELA SA ALARMIMA

VRSTA ALARMA	SIGNAL	UZROK	REŠENJE
Alarm za otvorena vrata	Zvučni alarm je aktiviran i indikator alarma treperi.	Vrata su ostala otvorena duže od 2 minuta.	Zatvorite vrata ili pritisnite Zaustavljanje alarma kako biste isključili zvučni alarm.
Alarm za temperaturu	LED lampice za temperaturu trepere (°C) i indikator alarma ostaje uključen.	Temperatura u unutrašnjosti zamrzivača nije odgovarajuća.	Pritisnite dugme za zaustavljanje alarma ; zvučni alarm prestaje, prikaz temperature (°C) treperi i indikator za alarm ostaje uključen dok se ne dostigne temperatura < -10°C.
Alarm za duži nestanak struje	Ikona alarma za nestanak struje ostaje uključena, indikator alarma treperi.	Duži nestanak struje može dovesti do toga da se temperatura unutrašnjosti poveća do 0°C.	Pritisnite dugme za zaustavljanje alarma ; zvučni alarm prestaje, prikaz temperature (°C) treperi i indikator za alarm ostaje uključen dok se ne dostigne temperatura < -10°C.

NEKI OD ZVUKOVA PRILIKOM RADA KOJE MOŽETE DA ČUJETE

Šištanje prilikom uključivanja uređaja po prvi put nakon duže pauze.

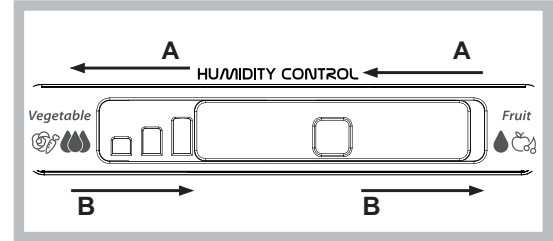

Grgoljenje kada rashladna tečnost ulazi u cevi.



Brujanje potiče od rada kompresora.



Zujanje kada ventil za vodu ili ventilator počnu da rade.



Pucketanje kada se pokreće kompresor.



KLIK se čuje zbog termostata koji podešava koliko često će raditi kompresor.



Hotpoint

ARISTON

KAKO DA SKLADIŠTITE HRANU I NAPITKE

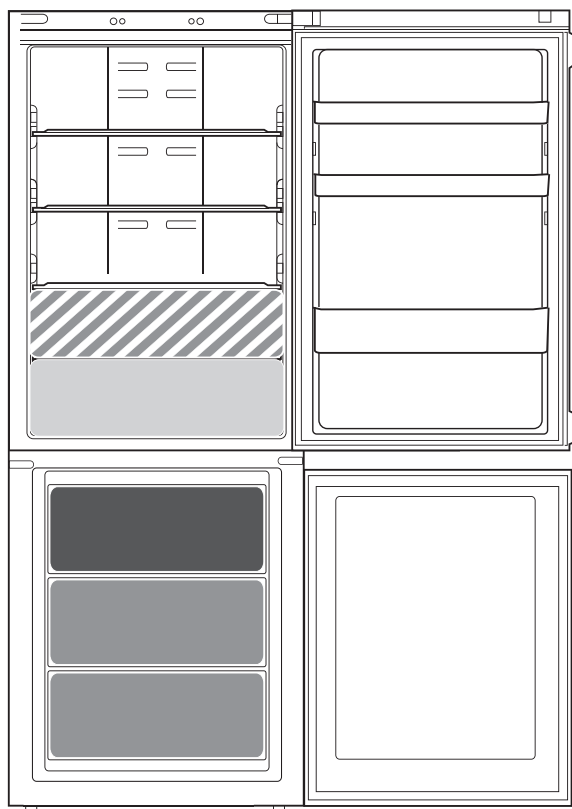

Legenda

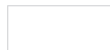

ZONA ZA HLAĐENJE

Preporučuje se za čuvanje napitaka, mleka i hrane poput mlečnih proizvoda, delicata, jogurta, jaja, putera, soseva, kiselih krastavaca, deserta



FIOKA ZA VOĆE I POVRĆE



HLADNIJA ZONA:

ZONA ZA ODRŽAVANJE HRANE NA 0 °C / BEZBEDNO ODMRZAVANJE *

Preporučuje se za čuvanje mesa, ribe, mesnih prerađevina, sveže punjene testenine, kuvane hrane, hrane koja nije pojedena. Ova zona se takođe preporučuje za odmrzavanje hrane.



FIOKA ZONE ZA BRZO ZAMRZAVANJE

Zona najjačeg hlađenja se predlaže za zamrzavanje sveže i kuvane hrane.



STANDARDNE FIOKE ZAMRZIVAČA

Preporučuje se za čuvanje zamrznute hrane i sladoleda.

Napomena: Siva nijansa legende se ne poklapa sa bojom fioka

ODELJAK FRIŽIDERA

Koristite posude od plastike koja se može reciklirati, metala, aluminijuma i stakla i prijanjavajuću foliju za obmotavanje hrane.

Uvek koristite zatvorene posude za tečnosti i za hranu koja može da širi ili da prima miris ili ukus, ili ih poklopite.

Ukoliko imate malu količinu hrane za čuvanje u frižideru, preporučujemo da koristite police iznad pregrade za voće i povrće, jer je ovo najhladnija zona odeljka.

Hrana koja ispušta veliku količinu etilena i ona koja je osetljiva na ovaj gas, poput voća, povrća i salate, uvek treba da bude odvojena ili obmotana kako se ne bi skratio vek trajanja; na primer ne čuvajte paradajz zajedno sa kivijem ili kupusom.

Kako biste izbegli ispadanje flaša, možete koristiti držač za flaše (dostupan na odabranim modelima).

Ne čuvajte hranu previše blizu kako biste obezbedili dovoljnu cirkulaciju vazduha.

ODELJAK ZAMRZIVAČA

Zamrzivač je idealno skladišno mesto za čuvanje zamrznute hrane, pravljenje kockica leda i zamrzavanje sveže hrane u odeljku zamrzivača.

Maksimalni broj kilograma sveže hrane koja se može zamrznuti u 24-časovnom periodu je naznačen na pločici sa podacima (. . .kg/24 h).

Ukoliko imate malu količinu hrane za skladištenje u zamrzivaču, preporučujemo korišćenje najhladnijih zona odeljka zamrzivača, koje odgovaraju srednjoj zoni.



Smernice, standardna dokumentacija i dodatne informacije o proizvodu se mogu naći:

- Sa naše veb lokacije docs.hotpoint.eu
- ili pomoću QR koda
- Takođe, možete **kontaktirati naš postprodajni servis** (broj se nalazi u garantnoj knjižici). Prilikom kontaktiranja našeg postprodajnog servisa, navedite šifru koja se nalazi na pločici za identifikaciju proizvoda.

Informacije o modelu se mogu preuzeti pomoću QR-Code navedenog na energetske oznaci. Oznaka uključuje i identifikator modela koji može da se upotrebi za proveru registracije na portalu, na adresi <https://eprel.ec.europa.eu>



Hotpoint

ARISTON

**JU FALËNDEROJMË QË BLETË NJË
PRODUKT HOTPOINT ARISTON**

Për të përfituar një asistencë më të plotë, ju lutemi të regjistroni pajisjen tuaj në www.hotpoint.eu/register



Para se të përdorni pajisjen lexoni me kujdes udhëzimet e sigurisë.

PËRSHKRIMI I PRODUKTIT

PAJISJA

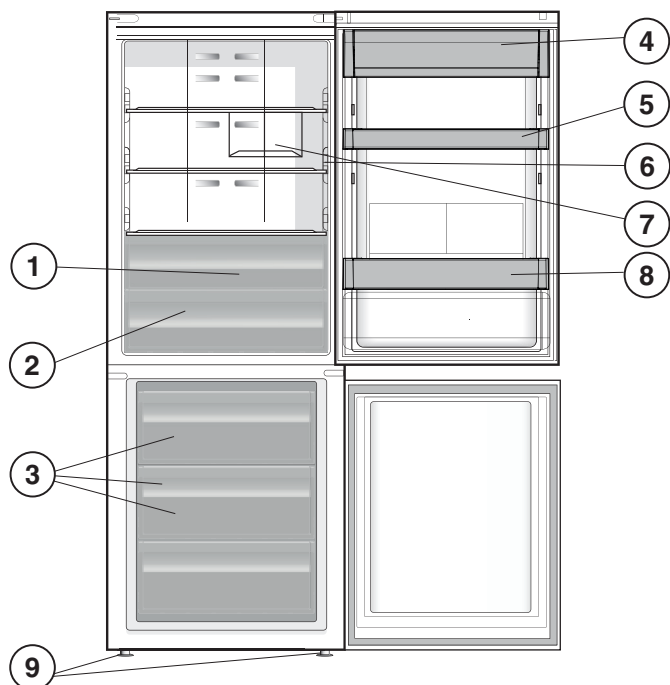

1. Koshi i frutave dhe primeve *
2. Zona e kujdesit të ushqimit 0 °C / Shkrirja e sigurt *
3. Dhomëza e ngrirësit dhe ruajtjes
4. Rafti i bulmetrave *
5. Raftet e lëvizshëm *
6. Treguesi i temperaturës *
7. Skara e shisheve *
8. Rafti i shisheve *
9. Këmbëzat niveluese

* Ndryshojnë në varësi të numrit dhe/ose pozicionit, të disponueshme vetëm në disa modele.

PANELI I KONTROLLIT

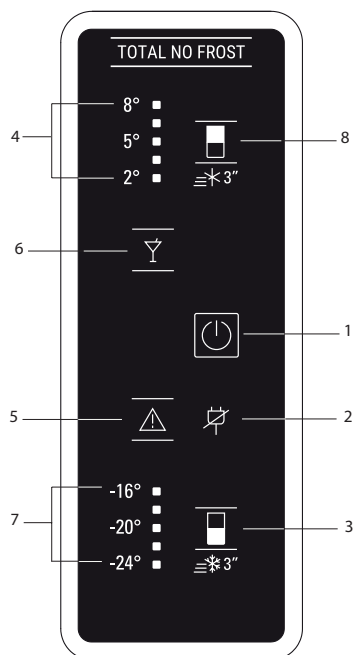

1. Treguesi dhe butoni Ndiz/Standby
2. Treguesi i alarmit të ikjes së korrentit dhe i alarmit të ikjes së gjatë të korrentit (shih tabelën e mëposhtme të alarmeve)
3. Butoni i temperaturës së frigoriferit/ Fast Cool (Ftohja e Shpejtë)
4. Dritat LED të temperaturës
5. Butoni i ndalimit të alarmit (shih tabelën e mëposhtme të alarmeve)
6. Treguesi Party Mode (Modaliteti i Festës)
7. Dritat LED të temperaturës së ngrirësit
8. Butoni i temperaturës së ngrirësit/ Fast Freeze (Ngrirja e Shpejtë)

AKSESORËT

SKARA E SHISHEVE

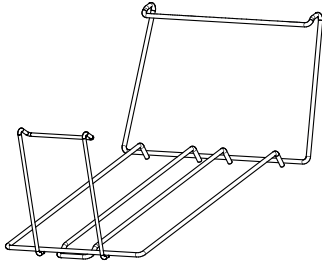

PËRDORIMI PËR HERË TË PARË

SI TË STARTONI PAJISJEN

Pasi të keni futur pajisjen në prizë, puna fillon automatikisht. Pas ndezjes së pajisjes, prisni të paktën 4-6 orë para se të vendosni ushqimet në frigorifer dhe në dhomëzën e ngrirësit.

Kur pajisja është e lidhur me korrentin, ekrani ndizet dhe ikonat shfaqen në ekran për rreth 1 sekondë. Vlerat standarde (të fabrikës) të cilësimeve të frigoriferit dhe të dhomëzës së ngrirësit ndizen.

PËRDORIMI I PËRDITSHËM

Shihni Udhëzuesin e përdorimit dhe kujdesit për hollësi të mëtejshme për funksionet / shihni faqen e fundit për t'u informuar se si të merrni Udhëzuesin e përdorimit dhe kujdesit

FUNKSIONET

TREGUESI/BUTONI NDIZ/STANDBY

Për ta vendosur produktin në modalitet gatishmërie, shtypni dhe mbajeni shtypur për 3 sekonda. Të gjitha ikonat fikën përveç:



TEMPERATURA E FRIGORIFERIT

Për të rregulluar temperaturën e frigoriferit, shtypni  butonin e frigoriferit °C. Temperatura e frigoriferit mund të rregullohet midis +2°C dhe +8°C, siç tregohet në dritat LED të temperaturës së frigoriferit.

FAST COOL (FTOHJA E SHPEJTË)

Me anë të përdorimit të funksionit Fast Cool (Ftohja e Shpejtë), është e mundur të rrisni ftohjen në dhomëzën e frigoriferit. Përdorimi i këtij funksioni këshillohet kur vendosni një sasi të madhe ushqimi në dhomëzën e frigoriferit. Shtypni dhe mbajeni shtypur për 3 sekonda butonin e frigoriferit °C për të aktivizuar funksionin Fast Cool (Ftohja e Shpejtë). Kur funksioni Fast Cool (Ftohja e Shpejtë) aktivizohet, do të shfaqet treguesi përkatës nga dritat LED të temperaturës së frigoriferit, siç tregohet në sekuençën bashkëngjitur. Funksioni çaktivizohet automatikisht pas 6 orësh, ose mund të çaktivizohet manualisht duke shtypur butonin e frigoriferit °C.



TEMPERATURA E NGRIRËSIT

Për të rregulluar temperaturën e ngrirësit, shtypni  butonin e ngrirësit °C. Temperatura e ngrirësit mund të rregullohet midis -16°C dhe -24°C, siç tregohet në dritat LED të temperaturës së ngrirësit.

FAST FREEZE (GRIRJA E SHPEJTË)

Përdorimi i këtij funksioni këshillohet kur vendosni një sasi të madhe ushqimi për ngrirje në dhomëzën e ngrirësit. 24 orë përpara se të ngrini ushqime të freskëta, shtypni butonin e ngrirësit dhe mbajeni shtypur për 3 sekonda, për të aktivizuar funksionin Fast Freeze (Ngrirja e Shpejtë). Kur funksioni Fast Freeze (Ngrirja e Shpejtë) aktivizohet, do të shfaqet treguesi përkatës nga dritat LED të temperaturës së ngrirësit, siç tregohet në sekuençën bashkëngjitur. Pas 24 orësh, vendoseni ushqimin të ngrirë në pjesën e sipërme të koshit ose të dhomëzës së ngrirësit. Funksioni çaktivizohet automatikisht pas 48 orësh, ose mund të çaktivizohet manualisht duke shtypur butonin e ngrirësit °C.





PARTY MODE (MODALITETI I FESTËS)

Përdoreni këtë funksion për të ftohur pijet brenda dhomëzës së ngrirësit. Shtypni butonin Party Mode (Modaliteti i Festës) për ta aktivizuar/çaktivizuar këtë funksion. Pasi aktivizohet funksioni Party Mode (Modaliteti i Festës) pas 30 minutash do të tingëllojë një alarm akustik për t'ju kujtuar të hiqni pijen/shishen nga dhomëza e ngrirësit. Për të heshtur alarmin, shtypni butonin e ndalimit të alarmit ose çaktivizoni funksionin duke shtypur butonin Party mode (Modaliteti i Festës).

E rëndësishme: mos e lini shishen brenda dhomëzës së ngrirësit më gjatë se koha gjatë së cilës funksioni është aktiv (30 minuta).



EKRANI INTELIGJENT

Ky funksion opsional mund të përdoret për të kursyer energji. Për të aktivizuar ekranin inteligjent, shtypni butonat e  frigoriferit °C dhe të  ngrirësit °C njëkohësisht për 3 sekonda, derisa të tingëllojë një sinjal akustik. Për të çaktivizuar këtë funksion, përsëritni të njëjtën procedurë. Mbani mend që ky funksion nuk e shkëput pajisjen nga ushqimi me energji, por vetëm redukon energjinë e konsumuar nga ekranin e jashtëm.

Hotpoint

ARISTON

ZONA E KUJDESIT TË USHQIMIT 0 °C / SHKRIRJA E SIGURT *

Një dhomëz e projektuar për t'i mbajtur ushqimet delikate, si mishin dhe peshkun, të freskëta. Temperatura e ulët në dhomëz mundëson ruajtjen e ushqimit për rreth një javë - testimet janë kryer në produktet e mishit - pa ndryshuar lëndët ushqyese, pamjen dhe shijen. Dhomëza është gjithashtu shumë e përshtatshme për shkrirjen e shëndetshme të ushqimeve, si shkrirja me temperaturë të ulët, e cila parandalon përhapjen e mikro-organizmave, ndërkohë që ruan shijen dhe vlerat organoleptike.

Nuk është e përshtatshme për frutat, perimet dhe sallatën jeshile. Por mund të përdoret për makaronat e freskëta me mbushje si dhe për ushqimet e mbetura të gatuar.

TREGUESI I TEMPERATURËS *

Treguesi i temperaturës ju informon nëse temperatura në këtë zgavër është mjaftueshëm e ftohtë për të ruajtur ushqime me fjalën "OK".

1. Kontrolloni që OK të shfaqet qartë në dritën treguese (shihni figurën poshtë).



2. Nëse fjala "OK" nuk shfaqet, do të thotë se temperatura është shumë e lartë: vendosni një temperaturë më të ulët dhe prisni rreth 10 orë derisa temperatura të jetë stabilizuar.

3. Kontrolloni sërish dritën e treguesit: Nëse është nevoja, rregullojeni sërish sipas procesit fillestar. Nëse është shtuar një sasi e madhe ushqimi ose nëse dera e frigoriferit është hapur shpesh, është normale që treguesi të mos shfaqë OK. Prisni të paktën 10 orë përpara se të vendosni çelësin e FUNKSIONIMIT TË FRIGORIFERIT në një rregullim më të lartë.

RAFTET*

Falë shinave të posaçme, raftet janë të lëvizshëm dhe lartësia është e rregullueshme, duke mundësuar vendosjen e enëve dhe ushqimeve të mëdha lehtësisht.

KOSHI I FRUTAVE DHE PERIMEVE *

Sirtari i sallatave të freskëta që është vendosur brenda në frigorifer, është projektuar posaçërisht me qëllim ruajtjen e frutave dhe perimeve të freskëta. Hapni rregullatorin e lagështisë (pozicioni B) nëse dëshironi të ruani ushqimin në një mjedis më pak të lagësht, si frutat, ose mbylleni atë (pozicioni A) për të ruajtur ushqimin në një mjedis më të lagësht, si perimet.

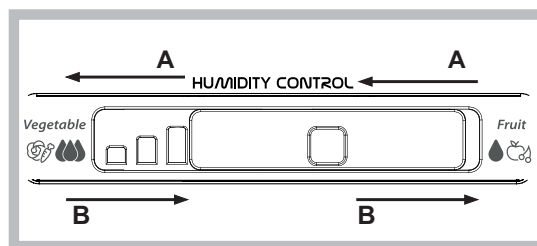
**TABELA E ALARMIT**

TIPI I ALARMIT	SINJALI	SHKAKU	ZGJIDHJA
Alarmi i hapjes së derës	Alarmi akustik aktivizohet dhe treguesi i alarmit Δ pulson.	Dera ka qëndruar e hapur për më shumë se 2 minuta.	Mbyllni derën ose shtypni butonin e ndalimit të alarmit për të heshtur alarmin akustik.
Alarmi i temperaturës	Ekrani i dritave LED të temperaturës pulson (°C) dhe treguesi i alarmit Δ qëndron i ndezur.	Temperatura e brendshme e ngrirësit nuk është e përshtatshme.	Shtypni butonin e ndalimit të alarmit Δ ; alarmi akustik ndalon, ekrani i temperaturës (°C) pulson dhe treguesi i alarmit Δ qëndron i ndezur derisa arrihet një temperaturë < -10°C.
Alarmi i ikjes së gjatë të korrentit	Ikona e alarmit të ikjes së korrentit \boxtimes qëndron e ndezur dhe treguesi i alarmit Δ pulson.	Defekt energjetik për kohë të gjatë, që mund të shkaktojë rritjen e temperaturës së brendshme në 0°C.	Shtypni butonin e ndalimit të alarmit Δ ; alarmi akustik ndalon, ekrani i temperaturës (°C) pulson dhe treguesi i alarmit Δ qëndron i ndezur derisa arrihet një temperaturë < -10°C.

DISA NGA TINGUJT FUNKSIONALË QË MUND TË DËGJONI

Një tingull fërshëllyes kur ndizni pajisjen për herë të parë ose pas një pauze të gjatë.



Një tingull gurgullues kur lëngu ftohës hyn në tuba.



Një tingull BRRR vjen nga puna e kompresorit.



Tingull gumëzhitës kur valvuli i ujit ose ventilatori fillojnë të punojnë.



Një tingull kërcitës kur kompresori starton punën.



KLIKU është nga termostati, i cili rregullon shpeshhtësinë e punës së kompresorit.



Hotpoint

ARISTON

SI TË RUANI USHQIMET DHE PIJET

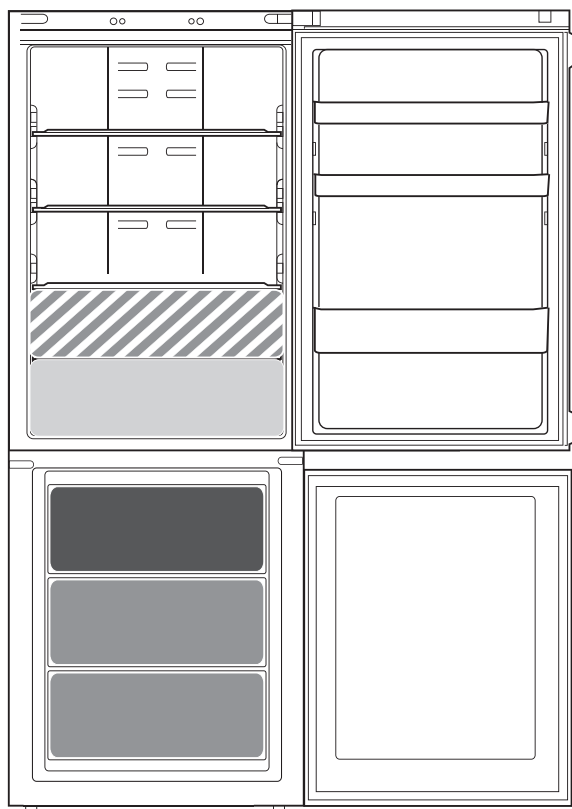

Legjenda

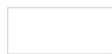

ZONA E FTOHJES

Sugjerohet për ruajtjen e pijeve, qumështit dhe ushqimeve, si bulmete, ushqime delikate, kos, vezë, gjalpë, salca, turshi, ëmbëlsira



SIRTARI I FRUTAVE & PERIMEVE



ZONA E FTOHJES: ZONA E KUJDESIT TË USHQIMIT 0 °C / SHKRIRJA E SIGURT *

Sugjerohet për ruajtjen e mishit, peshkut, sallameve, makaronave të freskëta me mbushje, ushqimeve të gatuar, ushqimeve të mbetura. Kjo zonë sugjerohet gjithashtu edhe për shkrirjen e ushqimeve.



SIRTARI I ZONËS SË NGRIRËSIT TË SHPEJTË

Zona e ftohjes maks. sugjerohet për ngrirjen e ushqimeve të freskëta dhe të gatuar.



SIRTARËT NORMALË TË NGRIRËSIT

Sugjerohet për ruajtjen e ushqimeve të ngrira dhe akullores.

Shënim: Tonaliteti gri i legjendës nuk përkon me ngjyrën e sirtarëve

DHOMËZA E FRIGORIFERIT

Përdorni enë plastike, metalike, alumini dhe qelqi si dhe letër plastike për të mbështjellë ushqimet.

Përdorni gjithmonë enë të mbyllura për lëngjet dhe për ushqimet që mund të lëshojnë ose përthithin erë ose shije, ose mbulojini ato.

Nëse keni sasi të vogla ushqimi për të ruajtur në frigorifer, ju rekomandojmë të përdorni raftet e sipërme të freskisë për frutat dhe perimet, pasi është zona më e ftohtë e dhomëzës

› Ushqimet që lëshojnë një sasi të madhe gazi etilen dhe ato që janë të ndjeshme ndaj këtij gazi, siç janë frutat, perimet dhe sallata, duhet të jenë gjithmonë të veçuara ose të mbështjella në mënyrë që të mos reduktojnë kohën e ruajtjes; për shembull, mos i vendosni domatet bashkë me frutat kiwi ose lakrën.

Për të shmangur rënien e shisheve, mund të përdorni mbajtësen e shisheve (e disponueshme në disa modele).

Mos i vendosni ushqimet shumë afër, për të mundësuar një qarkullim ajri të mjaftueshëm.

DHOMËZA E NGRIRËSIT

Ngrirësi është vendi ideal për ruajtjen e ushqimeve të ngrira, formimin e kubeve të akullit dhe ngrirjen e ushqimeve të freskëta në dhomëzën e ngrirësit. Numri maksimal i kilogramëve të ushqimeve të freskëta që mund të ngrihen brenda një periudhe 24-orëshe, tregohet në pllakëzën e të dhënave (... kg/24h).

Nëse keni një sasi të vogël ushqimi për të futur në ngrirës, ju këshillojmë të përdorni zonën më të ftohtë të dhomëzës së ngrirësit, që ndodhet në zonën e mesit.



Politikat, dokumentacionin standard dhe të dhëna të tjera për produktin, i gjeni:

- Duke vizituar faqen tonë të internetit docs.hotpoint.eu
- Duke përdorur kodin QR
- Ose **kontaktoni shërbimin tonë të Pas-shitjes** (Shihni numrin e telefonit në broshurën e garancisë). Kur kontaktoni shërbimin e pas-shitjes, specifikon kodet që janë dhënë në etiketat e identifikimit të produktit.

Të dhënat për modelin mund t'i gjeni përmes QR-Code të raportuar në etiketën e energjisë. Etiketa përfshin gjithashtu identifikuesin e modelit që mund të përdoret për t'iu referuar portalit të regjistrimit në <https://eprel.ec.europa.eu>



Hotpoint

ARISTON



400011490449