

Istruzioni d'uso

Lavatrice



Prima di installare e mettere in funzione l'elettrodomestico leggere **assolutamente** le presenti istruzioni d'uso per evitare di danneggiare l'apparecchio e di mettere a rischio la propria sicurezza.

Indice

Il Vostro contributo alla tutela dell'ambiente	6
Istruzioni per la sicurezza e avvertenze	7
Uso della lavatrice	14
Pannello comandi.....	14
Display touch e tasti sensore	14
Menù principale.....	15
Esempi per i comandi.....	16
Al primo avvio	18
Eliminare la pellicola protettiva e gli adesivi pubblicitari	18
Miele@home	19
1. Impostare la lingua del display.....	20
2. Connettere Miele@home	20
3. Impostare il formato dell'ora.....	21
4. Rimuovere la sicurezza di trasporto	21
5. Primo avvio di TwinDos	22
6. Avviare un programma di calibratura.....	25
Per lavare nel rispetto dell'ambiente	26
Consumo di acqua ed energia	26
Utilizzo del detersivo	26
Consigli per la successiva asciugatura in macchina.....	26
EcoFeedback.....	27
1. Preparare la biancheria	28
2. Selezionare un programma	29
3. Selezionare le impostazioni del programma	30
4. Caricare la lavatrice	32
5. Aggiungere il detersivo	33
TwinDos.....	33
Cassetto detersivi.....	35
CapDosing.....	37
6. Avviare un programma - fine programma	39
Centrifuga	40
Velocità di centrifugazione (centrifuga finale) nel programma di lavaggio	40
Centrifuga di risciacquo	41

Elenco programmi	42
Opzioni	50
Quick	50
Eco	50
+Acqua/Più acqua.....	50
Risciacquo supplementare.....	50
SingleWash.....	50
Prelavaggio.....	50
Ammollo	51
Intenso.....	51
Trattamento allergy.....	51
Extra delicato.....	51
Silence.....	51
Stop con acqua.....	51
Elenco programmi di lavaggio - opzioni	52
Svolgimento del programma	54
PowerWash 2.0	56
Modificare il programma	57
Interrompere un programma	57
Sospendere il programma.....	57
Modificare il programma	57
Aggiungere o prelevare biancheria.....	57
Simboli di trattamento dei tessuti	58
Programmi preferiti	59
Guida al lavaggio	60
Timer	61
SmartStart	62
Detersivo	63
Il detersivo adatto.....	63
Anticalcare.....	63
Dosatori	63
Prodotti per il trattamento successivo della biancheria	63
Consigli sui detersivi Miele.....	65
Consigli relativi ai detersivi in base alla normativa (UE) Nr. 1015/2010.....	66

Indice

Pulizia e manutenzione	67
Pulire il pannello e l'involucro	67
Pulire il cassetto detersivi	67
Pulire il cestello (Igienizzare).....	69
Pulizia TwinDos	69
Pulire il filtro nel tubo di afflusso	70
Guasti, cosa fare...	71
Il programma non si avvia	71
Segnalazione di guasto dopo l'interruzione del programma	72
Segnalazione di guasto a fine programma	73
Segnalazioni o anomalie del sistema TwinDos.....	75
Anomalie con il TwinDos	76
Problemi generali con la lavatrice.....	77
Risultato di lavaggio non soddisfacente	80
Lo sportello non si apre	81
Aprire lo sportello se il tubo di scarico è intasato e/o manca elettricità.....	82
Assistenza tecnica	84
Contatti in caso di guasto	84
Accessori su richiesta	84
Garanzia	84
Installazione e allacciamenti	85
Vista anteriore.....	85
Vista posteriore	86
Superficie di posizionamento	87
Trasportare la lavatrice fino al luogo di posizionamento	87
Rimuovere la sicurezza di trasporto	87
Montare le sicurezze trasporto	89
Registrare l'apparecchio	90
Svitare il piedino e bloccarlo	90
Inserimento sotto un piano di lavoro	91
Colonna bucato.....	91
Sistema antiallagamento Miele	92
Afflusso acqua.....	94
Scarico idrico	96
Allacciamento elettrico	97
Dati tecnici	98
Dichiarazione di conformità.....	99
Scheda per lavatrici a uso domestico	100

Consumi	102
Indicazioni per test comparativi	103
Impostazioni	104
Scegliere le impostazioni.....	104
Elaborare le impostazioni	104
Terminare le impostazioni.....	104
Comandi/Visualizzaz. ▾	105
Lingua ▾	105
Consumi	105
Codice PIN	105
Memory	106
Orologio.....	106
Volume.....	106
Luminosità display.....	106
Unità temperatura.....	106
"Visual." spegnimento	106
Svolgimento programma	107
TwinDos	107
Sporco	107
Livello +Acqua.....	107
Livello max di risciacquo	108
Durata ammollo	108
Prolungam. prelav. Cotone.....	108
Ciclo più delicato.....	108
Fase anti piega	108
Connessione.....	109
Miele@home	109
SmartGrid	110
Comando remoto	110
Aggiornam. da remoto.....	111
Condizioni per il posizionamento	112
Pressione idrica bassa	112
Raffreddamento liscivia.....	112
Riduzione temperatura	112
Accessori su richiesta	113
Detersivo	113
Detersivo specifico.....	114
Prodotti per la cura dei tessuti	114
Additivo	115
Manutenzione della macchina.....	115

Il Vostro contributo alla tutela dell'ambiente

Smaltimento dell'imballaggio

L'imballaggio ha lo scopo di proteggere la merce da eventuali danni di trasporto. I materiali utilizzati per l'imballaggio sono riciclabili, in quanto selezionati secondo criteri di rispetto dell'ambiente e di facilità di smaltimento.

L'imballaggio può essere conservato per un'eventuale spedizione al servizio di assistenza tecnica autorizzato Miele in caso di danni o guasti all'apparecchiatura.

I singoli componenti dell'imballaggio possono essere raccolti separatamente secondo i criteri della raccolta differenziata.

Restituire gli imballaggi al circuito di raccolta dei materiali consente da una parte di risparmiare materie prime e dall'altra di ridurre il volume degli scarti.

Smaltimento delle apparecchiature

Le apparecchiature elettriche ed elettroniche contengono spesso materiali utili. Contengono altresì sostanze, composti e componenti che erano necessari per il funzionamento e la sicurezza dell'apparecchiatura stessa. Smaltirli in modo non adeguato o nei rifiuti domestici potrebbe nuocere alla salute e all'ambiente. In nessun caso quindi smaltire queste apparecchiature nei normali rifiuti domestici.



Il simbolo del cassonetto barrato indica che il prodotto deve essere conferito agli idonei centri di raccolta differenziata allestiti dai comuni o dalle società di igiene urbana oppure riconsegnato gratuitamente al rivenditore al momento dell'acquisto di una nuova apparecchiatura di tipo equivalente, in ragione di uno a uno. L'utente è tenuto a cancellare eventuali dati personali dall'apparecchiatura elettronica da smaltire. L'adeguata raccolta differenziata contribuisce a evitare possibili effetti negativi sull'ambiente e sulla salute e favorisce il riciclo dei materiali di cui è composta l'apparecchiatura. Per la gestione del recupero e dello smaltimento degli elettrodomestici, Miele Italia aderisce al consorzio Ecodom (Consorzio Italiano Recupero e Riciclaggio Elettrodomestici).

Smaltimento dei rifiuti di apparecchiature elettriche ed elettroniche (RAEE), ai sensi del Decr. legisl. 14 marzo 2014, n. 49 in attuazione della Direttiva 2012/19/UE e sui RAEE sullo smaltimento dei rifiuti di apparecchiature elettriche ed elettroniche.

Accertarsi che fino al momento dello smaltimento l'apparecchiatura sia tenuta lontana dai bambini.

Istruzioni per la sicurezza e avvertenze

Questa lavatrice è conforme alle disposizioni vigenti in materia di sicurezza. Un uso improprio può comunque provocare danni a persone e/o cose.

Leggere attentamente le presenti istruzioni d'uso prima di mettere in funzione la lavatrice, poiché contengono indicazioni importanti per la sicurezza, l'uso e la manutenzione dell'apparecchio. In questo modo ci si protegge e si evita che la lavatrice si danneggi. Conservare le istruzioni d'uso e di montaggio e consegnarle a eventuali futuri utenti.

Uso previsto

- ▶ Questa lavatrice è destinata esclusivamente all'uso domestico.
- ▶ Non è destinata all'impiego in ambienti esterni.
- ▶ La lavatrice deve essere utilizzata sempre nei limiti del normale uso domestico, non per uso professionale, per lavare capi dichiarati idonei dal produttore sull'etichetta. Qualsiasi altro impiego non è ammesso. Miele declina ogni responsabilità per danni derivanti da usi non conformi a quelli previsti o da un uso errato dell'apparecchio.
- ▶ Le persone che per le loro capacità fisiche, sensoriali o psichiche o per la loro inesperienza o non conoscenza non siano in grado di utilizzare in sicurezza la lavatrice, non devono farne uso senza la sorveglianza e la guida di una persona responsabile.

Istruzioni per la sicurezza e avvertenze

Bambini

- ▶ Tenere lontano dalla lavatrice i bambini al di sotto degli otto anni oppure sorvegliarli costantemente.
- ▶ I ragazzini più grandi possono utilizzare la lavatrice senza sorveglianza solo ed esclusivamente se è stato loro spiegato come farlo e se sono in grado di farlo in tutta sicurezza. È importante che sappiano riconoscere e comprendere quali pericoli possono derivare da un uso non corretto dell'apparecchio.
- ▶ In ogni caso non permettere loro di effettuare operazioni di pulizia e manutenzione sulla lavatrice senza sorveglianza.
- ▶ Sorvegliare i bambini che si trovano nelle immediate vicinanze della lavatrice. Non permettere loro di giocarci.

Sicurezza tecnica

- ▶ Attenersi a quanto riportato nei capitoli “Installazione e allacciamenti” e “Dati tecnici”.
- ▶ Prima di installare la lavatrice verificare che non vi siano danni visibili. Non installare e mettere in funzione una lavatrice danneggiata.
- ▶ Prima di collegare la lavatrice alla rete elettrica, accertarsi che i valori di allacciamento (protezione, tensione e frequenza) riportati sulla targhetta dati corrispondano a quelli della rete elettrica. In caso di dubbi, consultare un elettricista qualificato.
- ▶ Il funzionamento sicuro e affidabile della lavatrice è garantito solo se la macchina è allacciata alla rete elettrica pubblica.

Istruzioni per la sicurezza e avvertenze

- ▶ La sicurezza elettrica della lavatrice è garantita solo in presenza di un regolare conduttore di protezione.
È importante assicurarsi che questa condizione sia verificata, perché fondamentale per la sicurezza. In caso di dubbi far controllare l'impianto da un tecnico specializzato.
Miele non risponde di eventuali danni causati dall'assenza o dall'interruzione del conduttore di protezione.
- ▶ Per motivi di sicurezza non utilizzare prolunghe, spine multiple o simili (pericolo di incendio dovuto al surriscaldamento).
- ▶ Sostituire eventuali pezzi guasti o difettosi con ricambi originali Miele; solo così Miele può garantire il pieno rispetto degli standard di qualità previsti.
- ▶ Garantire sempre l'accessibilità della presa onde poter staccare in qualsiasi momento la lavatrice dalla rete elettrica.
- ▶ Riparazioni non eseguite a regola d'arte possono esporre l'utente a gravi pericoli, per i quali Miele non si assume alcuna responsabilità. Eventuali riparazioni possono essere effettuate solo dal servizio di assistenza tecnica Miele autorizzato, diversamente il produttore non è responsabile per i danni che ne possono derivare e la garanzia decade.
- ▶ Se il cavo di alimentazione elettrica è danneggiato, deve essere completamente sostituito da personale tecnico autorizzato Miele per evitare all'utente qualsiasi pericolo.

Istruzioni per la sicurezza e avvertenze

- ▶ In caso di guasti o per procedere alla pulizia della lavatrice, tenere presente che l'elettrodomestico è staccato dalla rete elettrica solo se:
 - la spina della lavatrice è staccata dalla presa oppure
 - l'interruttore generale dell'impianto elettrico di casa è disinserito oppure
 - il fusibile dell'impianto elettrico è completamente svitato (e quindi tutto l'impianto elettrico è staccato).
- ▶ Il sistema di sicurezza Miele contro eventuali perdite d'acqua funziona se vengono soddisfatte la seguenti premesse:
 - la macchina è correttamente allacciata alla rete idrica ed elettrica.
 - In presenza di danni visibili, la macchina è stata immediatamente riparata.
- ▶ La pressione di flusso dell'acqua deve essere di almeno 100 kPa e non deve superare 1.000 kPa.
- ▶ Questa lavatrice non può essere messa in funzione in luoghi non stazionari (ad es. sulle navi).
- ▶ Non si possono effettuare modifiche alla lavatrice che non siano state espressamente autorizzate da Miele.
- ▶ Questa lavatrice è dotata di una lampada speciale per soddisfare specifiche esigenze (p.es. temperatura, umidità, resistenza chimica e all'usura e vibrazione). Impiegare la lampada speciale solo per l'uso previsto. Non è adatta per illuminare l'ambiente. La sostituzione può essere effettuata solo da parte di personale autorizzato Miele o dall'assistenza tecnica autorizzata Miele.

Impiego corretto

- ▶ Non installare la lavatrice in ambienti esposti al gelo. Se i tubi gelano possono scoppiare o rompersi. Inoltre, con temperature inferiori allo zero l'elettronica può non funzionare correttamente.
- ▶ Prima di mettere in funzione per la prima volta la lavatrice, togliere dal retro le barre di sicurezza per il trasporto (v. cap. "Installazione e allacciamenti", par. "Togliere le sicurezze trasporto"). Se non vengono tolte, quando la lavatrice centrifuga, possono provocare danni ai mobili e alle apparecchiature adiacenti, oltre che alla macchina stessa.
- ▶ In caso di assenza prolungata (ad es. per ferie), chiudere il rubinetto dell'acqua, a maggior ragione se nelle vicinanze della lavatrice non vi è uno scarico a pavimento (gully).
- ▶ Pericolo di allagamento!
Prima di agganciare il tubo di scarico a un lavandino, assicurarsi che l'acqua possa defluire rapidamente. Fissare il tubo di scarico in modo che non si possa muovere perché la forza dell'acqua potrebbe spingerlo fuori dal lavandino.
- ▶ Attenzione a non lavare, assieme alla biancheria, anche corpi estranei (ad es. chiodi, aghi, monete, graffette). Questi corpi estranei possono danneggiare la lavatrice (ad es. il cestello o la vasca) e, a loro volta, le parti danneggiate possono rovinare la biancheria.

Istruzioni per la sicurezza e avvertenze

- ▶ Fare attenzione quando si apre lo sportello dopo l'impiego della funzione a vapore. Pericolo di scottarsi a causa del vapore che fuoriesce e delle alte temperature presenti sulla superficie del cestello e sull'oblò. Si consiglia quindi di aspettare finché il vapore si è dissolto.
- ▶ Il carico massimo è di 9 kg (biancheria asciutta). Carichi parziali per singoli programmi sono riportati al capitolo "Elenco programmi".
- ▶ Se il detersivo viene dosato correttamente, si può evitare di decalcificare la macchina. Se tuttavia la lavatrice fosse così incrostata da rendere necessaria una decalcificazione, utilizzare solo prodotti specifici a base di acidi citrici naturali. Miele consiglia il decalcificante Miele, reperibile presso l'assistenza tecnica Miele autorizzata, i rivenditori Miele oppure lo shop.miele.it online. Attenersi scrupolosamente alle indicazioni riportate sulla confezione del prodotto.
- ▶ Capi che sono stati precedentemente trattati con solventi o prodotti che li contengono devono essere ben risciacquati in acqua pulita prima di essere caricati in macchina per il lavaggio.
- ▶ Non utilizzare mai in lavatrice detersivi contenenti solventi (ad es. benzina, trielina). Questi prodotti potrebbero danneggiare dei componenti della macchina e generare vapori tossici. Pericolo di esplosione e di incendio!
- ▶ Non utilizzare mai sulla lavatrice detersivi o detergenti che contengono solventi (ad es. trielina, benzina). Possono danneggiare le superfici in plastica.
- ▶ Eventuali prodotti coloranti devono essere espressamente dichiarati idonei all'impiego in lavatrice e possono essere utilizzati solamente nei limiti del normale uso domestico. Attenersi scrupolosamente alle indicazioni riportate sulla confezione del prodotto.

Istruzioni per la sicurezza e avvertenze

- ▶ I prodotti decoloranti, invece, possono provocare corrosioni perché contengono dei composti di zolfo e quindi non possono assolutamente essere utilizzati in lavatrice.
- ▶ Se il detersivo dovesse penetrare negli occhi, sciacquare subito con abbondante acqua tiepida. In caso di ingestione, consultare immediatamente un medico. In caso di lesioni cutanee o di pelle sensibile, evitare il contatto con il detersivo.

Accessori

- ▶ Gli unici accessori che possono essere montati o utilizzati sono quelli espressamente autorizzati da Miele. Se si montano o utilizzano altri accessori, il diritto alla garanzia e a prestazioni in garanzia per vizi e/o difetti del prodotto decade.
- ▶ Le asciugabiancheria e le lavatrici Miele possono essere sovrapposte nella c.d. colonna bucato. Per l'installazione serve l'apposito kit di congiunzione, reperibile come accessorio su richiesta presso l'assistenza tecnica Miele autorizzata. Fare attenzione che il kit di congiunzione per la colonna bucato sia adatto al tipo di lavatrice e asciugabiancheria Miele utilizzato.
- ▶ Fare attenzione che lo zoccolo Miele, reperibile come accessorio su richiesta, sia adatto al tipo di asciugabiancheria utilizzato.

Miele non risponde dei danni che derivano dall'inosservanza delle istruzioni di sicurezza e delle avvertenze.

Uso della lavatrice

Pannello comandi

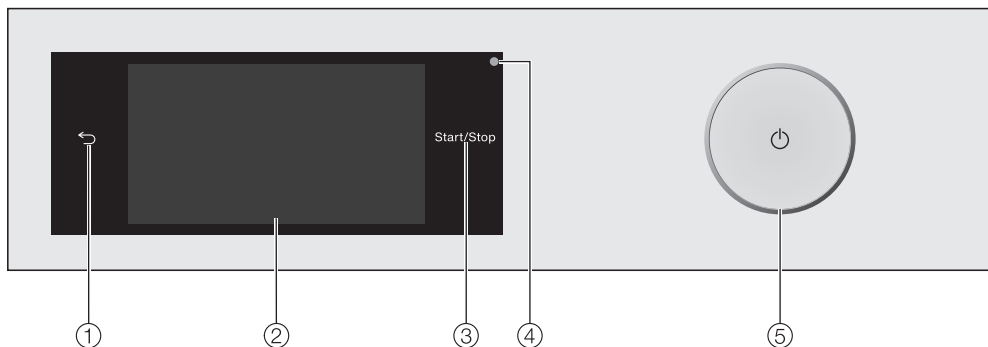

① **Tasto sensore** ↶

Consente di ritornare al un livello precedente nel menù.

② **Display touch**

③ **Tasto sensore Start/Stop**

Toccando il tasto sensore *Start/Stop* il programma selezionato si avvia o un programma già avviato si interrompe. Il tasto sensore lampeggia non appena è possibile avviare un programma e si illumina in modo permanente in seguito all'avvio del programma.

④ **Interfaccia ottica**

Serve all'assistenza tecnica come punto di trasmissione.

⑤ **Tasto** ⏻

Per accendere e spegnere la lavatrice. Per risparmiare energia elettrica, la lavatrice si spegne automaticamente. Lo spegnimento avviene dopo 15 minuti dalla fine del programma o della fase anti piega oppure dopo l'accensione se non viene eseguita alcuna impostazione.

Display touch e tasti sensore

I tasti sensore ↶ e *Start/Stop* nonché i tasti sensore a display reagiscono al tocco.

Il display touch può graffiarsi con oggetti appuntiti o affilati.

Toccare il display touch solo con le dita.

Menù principale

Dopo aver acceso la lavatrice, sul display appare il menù principale.

Dal menù principale si può accedere a tutti i sottomenù importanti.

Toccando il tasto sensore  si torna in qualsiasi momento al menù principale. I valori impostati precedentemente non vengono memorizzati.



Menù principale pagina 1

Strisciando sul display si passa alla seconda pagina del menù principale.



Menù principale pagina 2

Programmi

Per selezionare i programmi di lavaggio.

☆ Preferiti

È possibile memorizzare fino a 12 programmi di lavaggio personalizzati (v. cap. “Programmi preferiti”).

MobileControl

Con MobileControl è possibile comandare la lavatrice da remoto tramite la app Miele@mobile.

L'impostazione Funzionamento da remoto deve essere attiva.

Toccare il tasto sensore MobileControl e seguire le istruzioni a display.

Guida al lavaggio

La guida al lavaggio conduce gradualmente al programma di lavaggio ideale per la propria biancheria (v. cap. “Guida al lavaggio”).

Ⓞ Pulizia/manutenzione

Nel menù Pulizia/Manutenzione vi sono le opzioni di pulizia per il sistema TwinDos e il programma Pulizia macchina (v. cap. “Pulizia e manutenzione”).

Impostazioni

Dal menù Impostazioni è possibile adattare alle proprie esigenze i parametri dell'elettronica (v. cap. “Impostazioni”).

Uso della lavatrice

Esempi per i comandi

Elenchi di selezione

Menù Programmi (scelta semplice)

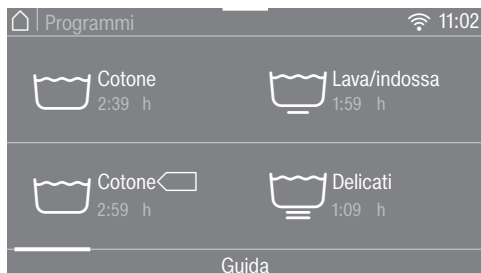

È possibile sfogliare verso sinistra o verso destra, strisciando col dito sullo schermo. Strisciare sulla schermata del display, cioè appoggiare il dito sul display touch e farlo scivolare nella direzione desiderata.

La barra di scorrimento arancione indica che seguono altre possibilità di selezione.

Toccare un nome programma per selezionare un programma di lavaggio.

Il display passa al menù base del programma selezionato.

Menù Opzioni (scelta multipla)



È possibile sfogliare verso sinistra o verso destra, strisciando col dito sullo schermo. Strisciare sulla schermata del display, cioè appoggiare il dito sul display touch e farlo scivolare nella direzione desiderata.

La barra di scorrimento arancione indica che seguono altre possibilità di selezione.

Toccare una o più *Opzioni* per selezionarle.

Le *Opzioni* selezionate sono contrassegnate in arancione.

Per disattivare nuovamente un'*opzione*, toccare nuovamente l'*opzione*.

Con il tasto sensore *OK* si attivano le *Opzioni* contrassegnate.

Impostare i valori

In alcuni menù è possibile impostare dei valori numerici.

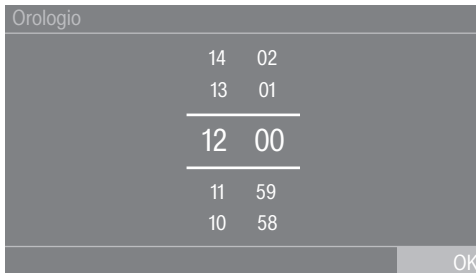

Immettere i valori strisciando verso l'alto o verso il basso. Appoggiare il dito sulla cifra da modificare e muovere il dito nella direzione desiderata. Con il tasto sensore *OK* si memorizza il valore numerico impostato.

Suggerimento: Toccando le cifre solo brevemente compare un tastierino. Non appena è stato immesso un valore valido, il tasto sensore *OK* è contrassegnato di colore verde.

Menù a tendina

Nel menù a tendina è possibile visualizzare diverse informazioni, p.es. relative a un programma di lavaggio.

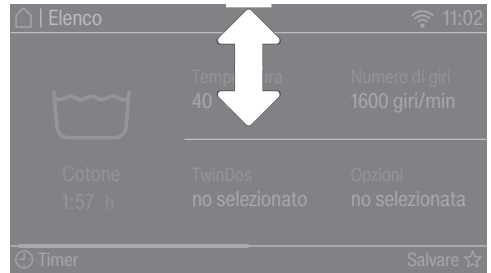

Toccare il bordo superiore della schermata al centro e strisciare il dito sul display verso il basso.

Visualizzare Aiuto

In alcuni menù, nella riga inferiore del display compare Guida.

- Toccare il tasto sensore Guida, per visualizzare gli avvisi.
- Toccare il tasto sensore Chiudere, per tornare alla schermata precedente.

Uscire dal livello menù

- Toccare il tasto sensore ↶, per giungere alla schermata precedente.

Tutte le immissioni sinora effettuate e non confermate con *OK*, non vengono salvate.

Al primo avvio

⚠ Danni dovuti a un'installazione e allacciamenti errati.

Un'installazione e degli allacciamenti errati della lavatrice possono portare a gravi danni materiali.

Osservare quanto riportato al cap. "Installazione e allacciamenti".

Questa lavatrice è stata sottoposta in fase di produzione a un test completo di funzionamento. Per questo nel cestello possono trovarsi dei residui di acqua.

Eliminare la pellicola protettiva e gli adesivi pubblicitari

■ Rimuovere:

- la pellicola protettiva dallo sportello
- tutti gli adesivi pubblicitari (se presenti) dalla parte anteriore e dal coperchio

Non eliminare assolutamente gli adesivi visibili all'apertura dello sportello (p.es. la targhetta dati).

Togliere le cartucce di detersivo e il gomito dal cestello

Nel cestello si trovano due cartucce con i detersivi per il dosaggio automatico del detersivo e un gomito per il tubo di scarico.

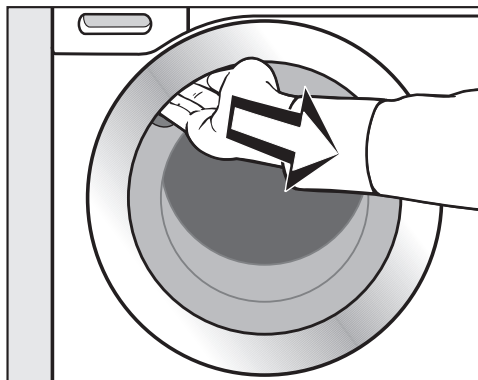

- Per aprire lo sportello, inserire la mano nell'incavo e tirare la maniglia.
- Estrarre le due cartucce e il gomito.

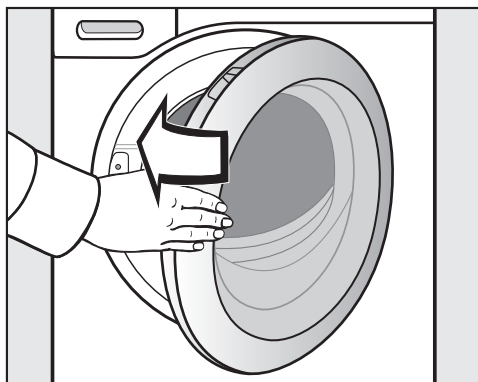

- Chiudere lo sportello con una leggera spinta.

Miele@home

La lavatrice è dotata di un modulo WLAN integrato.

Per l'utilizzo sono necessari:

- una rete WLAN
- la app Miele@mobile
- un account utente di Miele. L'account utente si può creare tramite la app Miele@mobile.

La app Miele@mobile guida al collegamento tra la lavatrice e la rete domestica WLAN.

Dopo aver collegato la lavatrice alla rete WLAN, con la app è possibile per esempio eseguire le seguenti azioni:

- comandare la lavatrice da remoto
- visualizzare le informazioni sullo stato di funzionamento della lavatrice
- visualizzare avvisi relativi allo svolgimento dei programmi della lavatrice

Se si collega la lavatrice alla rete WLAN aumenta il consumo energetico anche se la lavatrice è spenta.

Accertarsi che nel luogo di posizionamento della lavatrice il segnale della rete WLAN sia sufficientemente forte.

App Miele@mobile

È possibile scaricare la App Miele@mobile gratuitamente da Apple App Store® o da Google Play Store™.



Al primo avvio

Accendere la lavatrice

- Premere il tasto .

Appare il messaggio di benvenuto.

Il display accompagna l'utente attraverso le **6 fasi** del primo avvio.

1. Impostare la lingua del display

All'utente viene richiesto di impostare la lingua del display. La modifica della lingua è possibile in qualsiasi momento anche successivamente tramite il menù Impostazioni.



- Sfolciare verso destra o verso sinistra finché compare la lingua desiderata.
- Toccare il tasto sensore della lingua desiderata.

La lingua selezionata è contrassegnata in arancione e il display passa all'installazione di Miele@home.

2. Connettere Miele@home

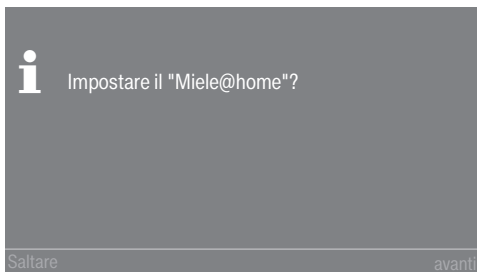

- Se si desidera installare direttamente Miele@home toccare il tasto sensore avanti.

Suggerimento: Se si desidera rimandare l'installazione toccare il tasto sensore Saltare. A display compare la segnalazione:

i È possibile impostarlo anche in un successivo momento sotto "Impostazioni" / "TwinDos"

Confermare con il tasto sensore *OK*.

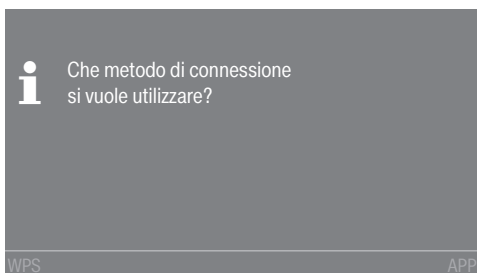

- Selezionare il metodo di collegamento desiderato.

Il display e la app Miele@home guidano l'utente attraverso le fasi successive.

3. Impostare il formato dell'ora

L'ora può essere visualizzata nel formato 24 h o 12 h.

- Selezionare il formato desiderato e confermare con il tasto sensore OK.

Il display passa alla regolazione dell'ora.

Regolare l'ora

Questa richiesta viene visualizzata solo se la lavatrice non è ancora collegata a una rete WLAN.

In caso di connessione alla rete WLAN l'ora viene impostata in automatico.

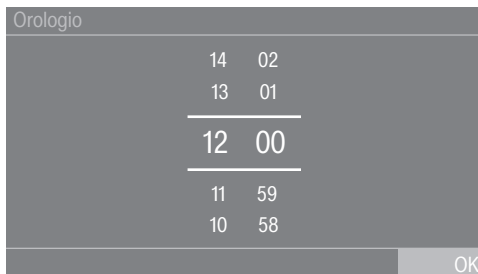

- Appoggiare il dito sulla cifra da modificare e muovere il dito nella direzione desiderata.
- Confermare con il tasto sensore OK.

4. Rimuovere la sicurezza di trasporto

 Danni causati dalla mancata rimozione della sicurezza di trasporto. La mancata rimozione di una sicurezza di trasporto può causare danni alla lavatrice e ai mobili/agli apparecchi limitrofi.

Rimuovere la sicurezza di trasporto, come descritto nel cap. "Installazione e allacciamenti".

- Confermare la rimozione della sicurezza di trasporto con il tasto sensore OK.

A display appare la segnalazione:

 Rimuovere sicurezza trasporto e osservare le "indicazioni sulla sicurezza" e "primo avvio" riportate nel libretto di istruzioni.

- Confermare la segnalazione con il tasto sensore OK.

Il display passa all'impostazione di TwinDos.

Al primo avvio

5. Primo avvio di TwinDos

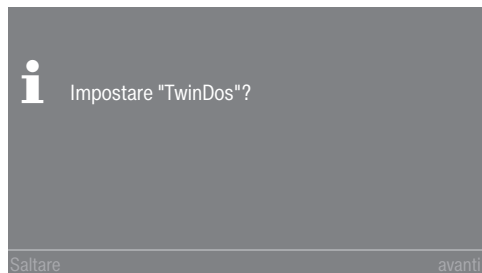

- Toccare il tasto sensore **avanti** per impostare direttamente TwinDos.

Suggerimento: Se si desidera rimandare l'installazione toccare il tasto sensore **Saltare**. A display compare la segnalazione:

i È possibile impostarlo anche in un successivo momento sotto "Impostazioni" / "TwinDos"

Confermare con il tasto sensore **OK**.

Impostazioni vaschetta ①

Di seguito viene descritta l'impostazione per UltraPhase 1 e UltraPhase 2 di Miele. L'impostazione di altri detersivi è uguale.

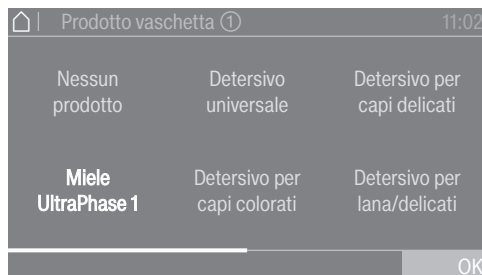

- Toccare il tasto sensore **Miele UltraPhase 1**.



A display appare la segnalazione:

i Immettere il consiglio di dosaggio detersivo per un procedimento con sporco normale. Tenere conto della durezza dell'acqua presente.

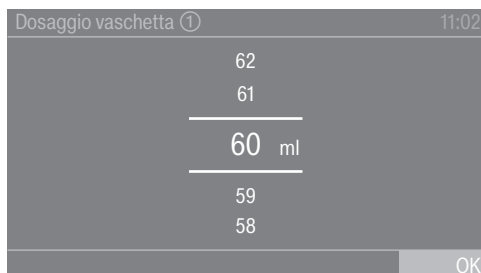
La quantità di dosaggio di UltraPhase 1 per  (**classe di durezza II**) è preimpostata.



- Confermare il valore preimpostato con il tasto sensore **OK** o correggere il valore.

UltraPhase 1		
	Classe di durezza I	48 ml
	Classe di durezza II	60 ml
	Classe di durezza III	72 ml

A display compare:

i Inserire il contenitore ①

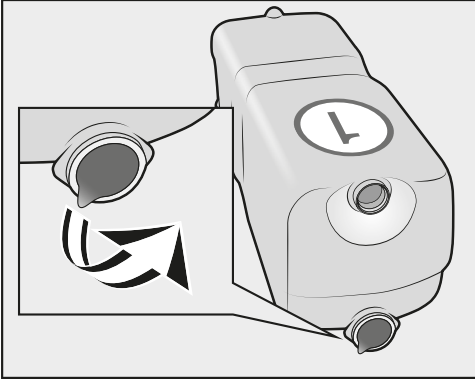

- Rimuovere la pellicola o il tappo di trasporto dalla cartuccia di detersivo.

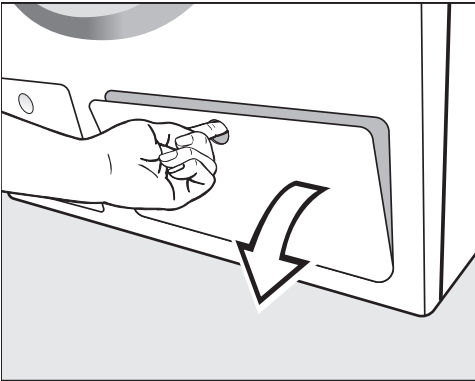

- Aprire lo sportellino per TwinDos.

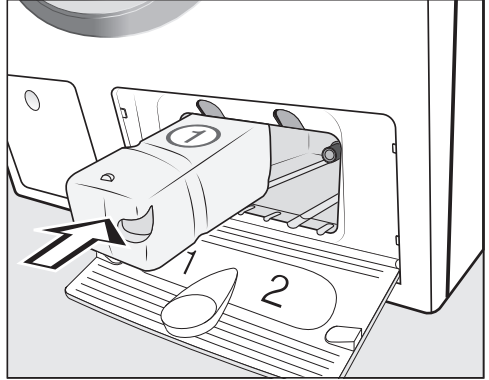

- Inserire le cartucce per **UltraPhase 1** nella **vaschetta 1**, fino a quando il dispositivo di blocco si incastra.

A display compare la seguente segnalazione:

- Eseguire l'impostazione per UltraPhase 2.



Al primo avvio

Impostazioni vaschetta ②

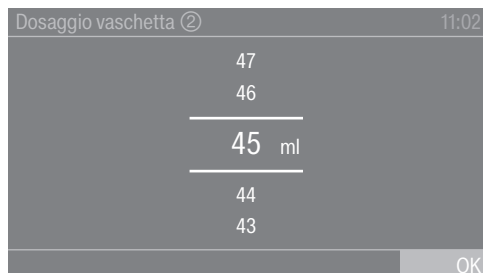
La quantità di dosaggio di UltraPhase 2 per  (classe di durezza II) è preimpostata.



- Confermare il valore preimpostato con il tasto sensore OK o correggere il valore.

UltraPhase 2		
	Classe di durezza I	36 ml
	Classe di durezza II	45 ml
	Classe di durezza III	54 ml

A display compare:

- Inserire il contenitore ②

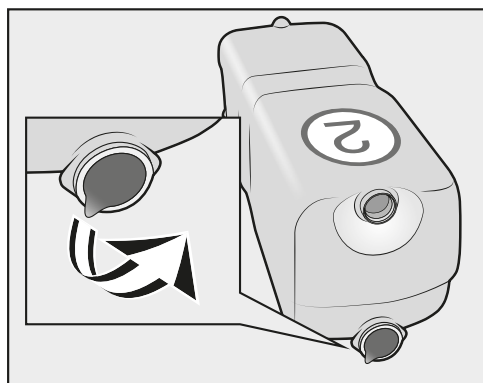

- Rimuovere la pellicola o il tappo di trasporto dalla cartuccia di detersivo.

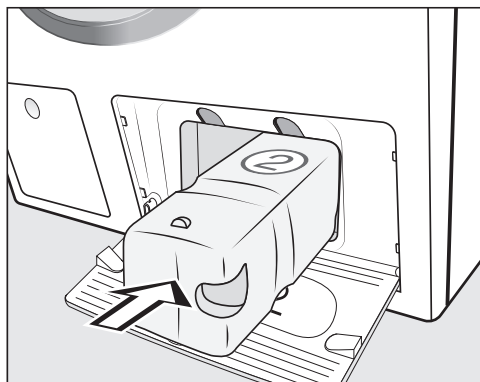

- Inserire le cartucce per **UltraPhase 2** nella **vaschetta 2**, fino a quando il dispositivo di blocco si incastra.

Quando si inserisce la cartuccia, l'indicazione a display passa a:

■ "TwinDos" è impostato. Eventuali correzioni possono essere effettuate in "Impostazioni" / "TwinDos".

- Confermare con il tasto sensore OK.
- Chiudere lo sportellino del TwinDos.

Il display passa al programma di calibratura.

6. Avviare un programma di calibratura

Per consumi idrici ed elettrici ottimali e per risultati di lavaggio impeccabili è importante che la lavatrice si calibri.

A questo scopo, il programma *Cotone* **deve** essere avviato a lavatrice vuota.

A calibratura avvenuta è possibile avviare un altro programma.

A display appare la segnalazione:

i Aprire il rubinetto dell'acqua e avviare il programma *Cotone 90 °C* senza biancheria.

■ Confermare con il tasto sensore *OK*.

Il display passa al menù base del programma *Cotone*.

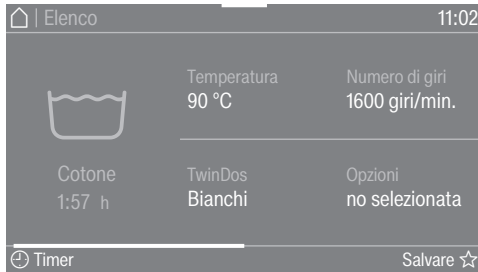

■ Toccare il tasto sensore *Start/Stop*.

Il programma di calibratura della lavatrice si avvia. Il programma dura ca. 2 ore.

La fine viene visualizzata con una segnalazione a display:

i Prima messa in servizio terminata.

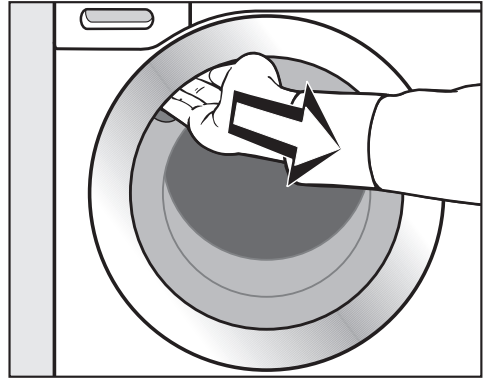

■ Per aprire lo sportello, inserire la mano nell'incavo e tirare la maniglia.

Suggerimento: Lasciare lo sportello leggermente aperto, affinché il cestello possa asciugarsi.

■ Spegnerla la lavatrice con il tasto .

Per lavare nel rispetto dell'ambiente

Consumo di acqua ed energia

- Sfruttare la massima capacità di carico del relativo programma di lavaggio. Il consumo di acqua ed energia risulterà, nel complesso, inferiore.
- Nel caso di carichi inferiori, l'elettronica della lavatrice provvede automaticamente a ridurre il consumo di acqua ed energia.
- Il programma *Express 20'* è ideale per piccoli carichi di biancheria poco sporca.
- I detersivi moderni consentono lavaggi a temperature ridotte (ad es. 20 °C). Per un risparmio energetico selezionare quindi le rispettive impostazioni della temperatura.
- Con i lavaggi a basse temperature e/ o con detersivi liquidi sussiste il rischio di una proliferazione dei germi e della formazione di cattivi odori all'interno della lavatrice. Per questo Miele raccomanda di pulire la lavatrice una volta al mese.

La segnalazione Info Igienizzare: selezionare "Pulizia" e avviare "Pulizia macchina". a display funge da promemoria a tale riguardo.

Utilizzo del detersivo

- Per un dosaggio esatto, usare il dosaggio automatico del detersivo.
- Nel dosaggio, tenere presente il grado di sporco della biancheria.
- Non dosare più detersivo di quanto indicato sulla confezione.

Consigli per la successiva asciugatura in macchina

Per contenere il consumo di energia durante l'asciugatura, centrifugare la biancheria al numero massimo di giri consentito dal programma.

EcoFeedback

Nel menù a tendina si ottengono informazioni sul consumo di acqua ed energia della lavatrice.

A display vengono visualizzate le seguenti informazioni:

- prima dello svolgimento di programma una previsione dei consumi idrici ed energetici.
- Consumo energetico e idrico effettivo durante o al termine dello svolgimento di programma.

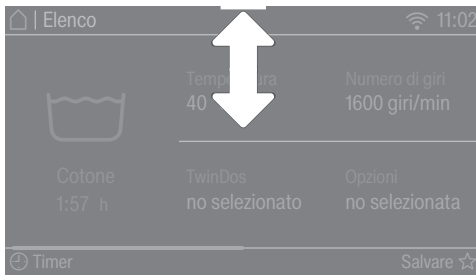

- Aprire il menù a tendina.

1. Previsione

Il diagramma a barre a destra mostra la previsione sul consumo energetico e idrico.

Appariranno tante più barre, quanto maggiore sarà il consumo di acqua o energia.

La previsione si modifica in base al programma di lavaggio selezionato, alla temperatura e alle opzioni scelte.

2. Consumo effettivo

Durante lo svolgimento di un programma oppure alla fine del programma è possibile visualizzare il consumo effettivo di acqua ed energia.

Inoltre è possibile anche visualizzare i costi. Ulteriori informazioni sull'immissione dei costi sono disponibili al capitolo "Impostazioni", capoverso "Consumi".

Il consumo cambia con l'andamento del programma.

Con l'apertura dello sportello o lo spegnimento automatico della macchina a fine programma i dati tornano a essere quelli della previsione.

Suggerimento: È possibile visualizzare i dati relativi al consumo dell'ultimo programma di lavaggio e ai consumi totati (v. cap. "Impostazioni", capoverso "Consumi").

1. Preparare la biancheria

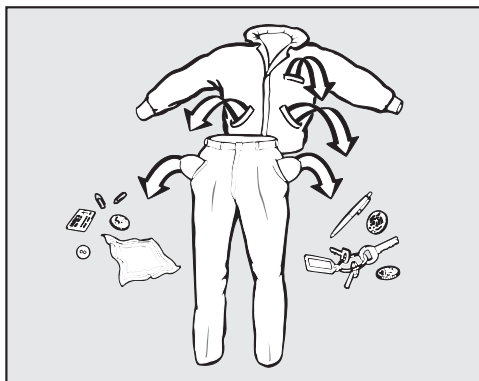

- Vuotare le tasche.

⚠ Danni dovuti a corpi estranei. Chiodi, monete, graffette ecc. possono danneggiare sia la macchina che i tessuti.

Prima di fare il bucato, controllare che nella biancheria non ci siano oggetti estranei e rimuoverli qualora ce ne fossero.

Assortire la biancheria

- Raggruppare i capi a seconda dei colori e del tipo di trattamento che richiedono (v. etichetta solitamente nel colletto o sul fianco).

Suggerimento: spesso ai primi lavaggi i capi scuri stingono. Lavare quindi i capi scuri separatamente da quelli chiari.

Pretrattare le macchie

- Rimuovere eventuali macchie prima del lavaggio, se possibile quando sono ancora fresche. Tamponare le macchie con un panno che non perda colore. Non strofinare!

Suggerimento: le macchie (ad es. sangue, uovo, caffè, tè) si possono spesso eliminare con facili accorgimenti, come descritto nella “Piccola enciclopedia del lavaggio”. La “Piccola enciclopedia del lavaggio” può essere richiesta o visualizzata direttamente presso Miele o sul sito internet.

⚠ Danni dovuti a solventi
La benzina rettificata, lo smacchiatore ecc. possono danneggiare i componenti in plastica.
Se si trattano gli indumenti, fare attenzione che il prodotto non giunga a contatto con le parti in materiale plastico.

⚠ Pericolo di esplosione dovuto a solventi.
Se si utilizzano solventi, si può formare una miscela esplosiva.
Non utilizzare solventi in lavatrice.

Suggerimenti

- Tende: togliere i gancetti e i piombini ecc. oppure chiuderli in un apposito sacco per biancheria.
- Reggiseni: togliere o cucire i ferretti in modo che non possano fuoriuscire.
- Chiudere cerniere lampo, ganci e asole.
- Chiudere/abbottonare federe e copripiumoni per evitare che altri capi più piccoli possano infiltrarsi.

Non lavare capi dichiarati **non lavabili** sull'etichetta (che recano quindi il simbolo ☒).

2. Selezionare un programma

Accendere la lavatrice

- Premere il tasto .

L'illuminazione interna si accende.

La luce si spegne automaticamente dopo 5 minuti.

Suggerimento: Per riaccendere la luce nel cestello, aprire il menù a tendina nel menù Elenco e toccare il tasto sensore .

A display viene visualizzato il menù principale.

Selezionare un programma

- Toccare il tasto sensore Programmi.



- Sul display sfogliare verso destra finché compare il programma desiderato.
- Toccare il tasto sensore del programma.

A display compare il menù Elenco.



Ci sono ancora 3 alternative per la selezione del programma.

1. Preferiti
2. Guida al lavaggio
3. MobileControl

3. Selezionare le impostazioni del programma

Scegliere la temperatura

È possibile modificare la temperatura preimpostata di un programma di lavaggio.

- Toccare il tasto sensore Temperatura.
- Selezionare la temperatura desiderata.

A display compare il menù Elenco.

Selezionare il numero di giri

È possibile cambiare il numero preimpostato di giri in centrifuga di un programma di lavaggio.

- Toccare il tasto sensore Numero di giri.
- Selezionare il numero di giri centrifuga desiderato.

A display compare il menù Elenco.

Attivare TwinDos

Il dosaggio TwinDos si attiva automaticamente per tutti i programmi nei quali è ammesso il dosaggio.

1. Spegnerne o accendere TwinDos

- Toccare il tasto sensore TwinDos e selezionare off o on.

2. Scegliere il detersivo

Quando si utilizza il sistema a 2 fasi di Miele, occorre immettere la composizione colorata del carico di biancheria.

- Selezionare Capi bianchi per un carico di biancheria con capi bianchi o Capi colorati per un carico di biancheria con capi colorati.

Se si utilizzano altri detersivi, selezionarli.

- Selezionare la vaschetta ① o ②.

Suggerimento: Vengono visualizzati solo i detersivi consentiti per quello specifico programma.

3. Selezionare il grado di sporco

A display compare la richiesta sul grado di sporco della biancheria.

- Scegliere tra leggero, normale e intenso.
- Confermare la selezione con il tasto sensore OK.

Il dosaggio automatico è attivato.

A display compare il menù Elenco.

Ulteriori informazioni sono disponibili al capitolo “5. Aggiunta di detersivo”, paragrafo “TwinDos”.

3. Selezionare le impostazioni del programma

Attivare le opzioni

I programmi base possono essere integrati con delle funzioni supplementari (opzioni).

- Toccare il tasto sensore **Opzioni**.
- Scegliere uno o più opzioni.

Non tutte le opzioni possono essere combinate p.es. **Eco** e **Quick**. Le opzioni non combinabili vengono oscurate e non possono quindi essere selezionate.

- Confermare con il tasto sensore **OK**.

A display compare il menù **Elenco**.

Ulteriori informazioni al capitolo “Opzioni”.

Attivare CapDosing

È possibile usare il dosaggio delle Caps con questo programma di lavaggio.

- Toccare il tasto sensore **CapDosing**.

A display vengono visualizzati i tipi di caps selezionabili per il programma.

- Selezionare la Cap desiderata.

Il dosaggio delle Caps è attivato.

A display compare il menù **Elenco**.

Ulteriori informazioni al capitolo “5. Aggiungere detersivo”, capoverso “CapDosing”.

Macchie

Per lavare meglio la biancheria macchiata è possibile selezionare diversi tipi di macchie. Il programma di lavaggio viene adattato al tipo di macchie selezionate.

- Toccare il tasto sensore **Macchie**.
- Selezionare dall'elenco le macchie del carico introdotto.
- Confermare la selezione con il tasto sensore **OK**.

Selezionando alcune macchie vengono visualizzati utili testi informativi.

- Confermare i testi informativi con **OK**.

A display compare il menù **Elenco**.

Timer

Con il timer è possibile stabilire la fine o l'avvio del programma di lavaggio.

Ulteriori informazioni al capitolo “Timer”.

4. Caricare la lavatrice

Aprire lo sportello

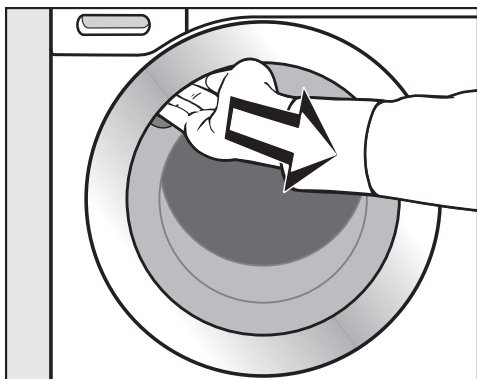

- Per aprire lo sportello, inserire la mano nell'incavo e tirare la maniglia.

Controllare che nel cestello non vi siano animali o corpi estranei prima di introdurre la biancheria.

Se si sfrutta appieno la capacità di carico si razionalizzano i consumi di acqua/energia e di conseguenza anche i costi. Se si carica eccessivamente il cestello, si compromette il risultato di lavaggio e si favorisce la formazione di pieghe nella biancheria.

- Introdurre nel cesto la biancheria distesa, senza pressarla.

Capi di diversa grandezza rafforzano l'effetto di lavaggio e si distribuiscono meglio durante la centrifugazione.

Suggerimento: Nel menù a tendina è visualizzato il carico massimo del programma selezionato.

Chiudere lo sportello

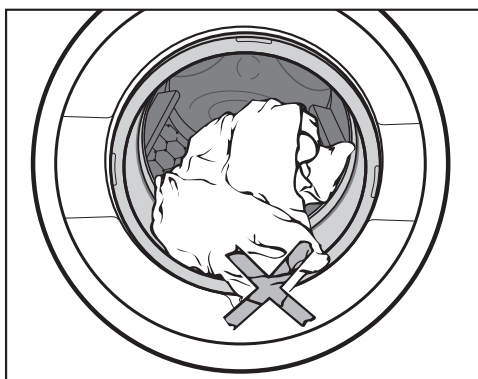

- Controllare che tra sportello e guarnizione non siano rimasti impigliati dei capi di biancheria.

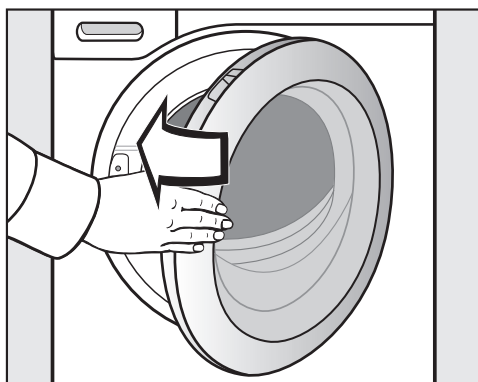

- Chiudere lo sportello con una leggera spinta.

5. Aggiungere il detersivo

È possibile aggiungere il detersivo in diversi modi.

TwinDos

Questa lavatrice è dotata del sistema TwinDos.

TwinDos va attivato come descritto nel capitolo “Al primo avvio”.

Funzionamento di UltraPhase 1 e UltraPhase 2

UltraPhase 1 è un detersivo liquido in grado di rimuovere lo sporco e le macchie più comuni. UltraPhase 2 è un candeggiante per la rimozione delle macchie più resistenti. I due prodotti vengono dosati in momenti diversi nel processo di lavaggio per un risultato di lavaggio ottimale. UltraPhase 1 e UltraPhase 2 eseguono una pulizia accurata di capi bianchi e colorati. UltraPhase 1 e UltraPhase 2 sono disponibili in cartucce monodose acquistabili nello shop online di Miele (shop.miele.it) oppure presso i rivenditori specializzati Miele.

Attivare il dosaggio TwinDos

Il dosaggio TwinDos si attiva automaticamente per tutti i programmi nei quali è ammesso il dosaggio.

Suggerimento: Le quantità di dosaggio del detersivo sono preimpostate. In caso di eccessiva formazione di schiuma, è possibile ridurre la quantità di dosaggio tramite il menù  Impostazioni, Svolgim. programma, TwinDos.

Modificare il dosaggio TwinDos

È possibile modificare la composizione cromatica dei capi proposta.

- Toccare il tasto sensore TwinDos e scegliere la composizione cromatica desiderata.

Disattivare il dosaggio TwinDos

- Toccare il tasto sensore TwinDos.
- Toccare il tasto sensore off.

Estrarre le cartucce

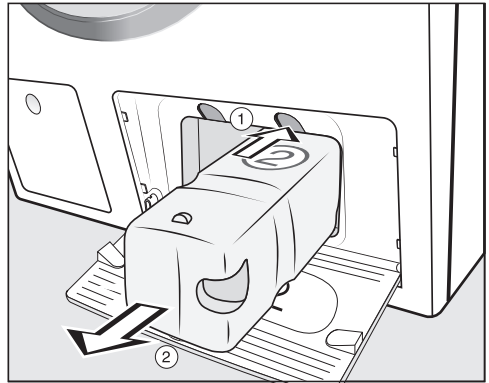





- ① Premere il pulsante giallo sopra la cartuccia per sbloccare il dispositivo di blocco.
- ② Estrarre la cartuccia.

5. Aggiungere il detersivo

Grado di sporco

Si può suddividere lo sporco della biancheria in tre gradi:

-  leggero
Lo sporco e le macchie non sono visibili
-  normale
Lo sporco e/o le macchie leggere sono visibili
-  intenso
Lo sporco e/o le macchie sono chiaramente visibili.

La quantità di dosaggio del detersivo tramite TwinDos e la quantità dell'acqua di risciacquo è impostata sul grado di sporco  normale.

- Toccare il tasto sensore TwinDos per selezionare un altro grado di sporco.

La quantità di detersivo e dell'acqua di risciacquo viene adattata al grado di sporco.

Per alcuni programmi non è possibile scegliere un grado di sporco. Questi programmi sono predisposti per biancheria poco sporca.

Utilizzo di altri prodotti per rimuovere le macchie

In caso di utilizzo di ulteriori prodotti per la rimozione delle macchie sono previste le seguenti possibilità:

- utilizzo del Cap booster e attivazione del dosaggio tramite Cap.
- Mettere il sale smacchiante nello scomparto  del cassetto detersivi.

5. Aggiungere il detersivo

Cassetto detersivi

È possibile utilizzare tutti i detersivi adatti per le lavatrici domestiche. Attenersi alle indicazioni d'uso e di dosaggio riportate sulla confezione del detersivo.

Assicurarsi che il dosaggio TwinDos sia disattivato.

Caricare il detersivo

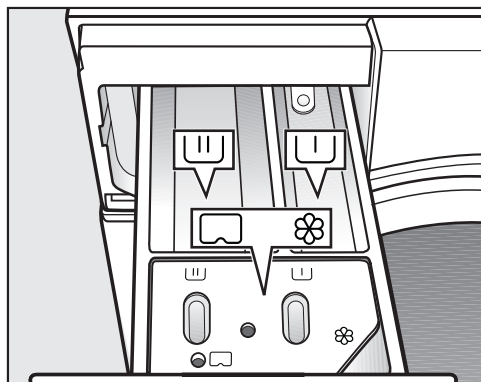

- Estrarre il cassetto detersivi e versare il detersivo nelle vaschette.

U Detersivo per il prelavaggio

U Detersivo per il lavaggio principale e ammollo

⊗ Ammorbidente o amido, amido liquido o Caps

Aggiungere l'ammorbidente

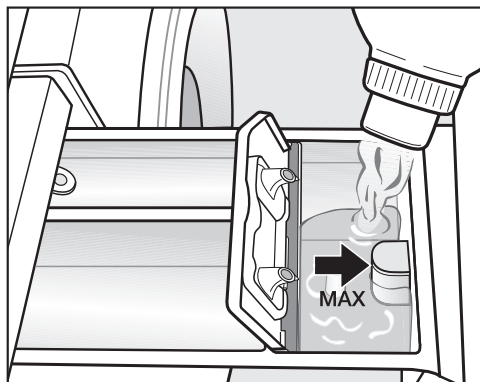

- Versare l'ammorbidente, l'appretto o l'amido nella vaschetta ⊗. **Non superare il livello massimo di riempimento.**

Il liquido viene immesso con l'ultimo risciacquo. Al termine del programma di lavaggio una piccola quantità di acqua rimane depositata nella vaschetta ⊗.

Dopo più immissioni automatiche di amido, pulire la vaschetta, in particolare modo il dispositivo di aspirazione.

5. Aggiungere il detersivo

Consigli per il dosaggio

Nell'effettuare il dosaggio del detersivo, tenere presente il grado di sporco della biancheria e la quantità di carico. In caso di quantità di carico più piccole, ridurre la quantità di detersivo (p.es. per il mezzo carico ridurre il detersivo di $\frac{1}{3}$).

Troppo poco detersivo

- La biancheria non risulta pulita e nel corso del tempo diventa grigia e rigida.
- Favorisce la formazione di muffa in lavatrice.
- Dalla biancheria non si elimina completamente il grasso.
- Favorisce i depositi calcarei sulle resistenze.

Troppo detersivo

- Cattivi risultati di lavaggio, risciacquo e centrifugazione.
- Maggior consumo d'acqua dovuto all'inserimento automatico di un risciacquo supplementare.
- Si inquina di più.

Utilizzo di detersivi liquidi con prelavaggio

Non è possibile utilizzare detersivi liquidi nel lavaggio principale con prelavaggio attivato.

Per la biancheria con prelavaggio attivato utilizzare il dosaggio TwinDos.

Utilizzo di detersivi in tabs o pods

Aggiungere il detersivo in tabs o pods **sempre** direttamente nel cestello. Non è possibile immetterli tramite il cassetto detersivi.

Per ulteriori informazioni sui detersivi e il relativo dosaggio consultare il capitolo "Detersivi".

5. Aggiungere il detersivo

CapDosing

Se per le impostazioni del programma è stato selezionato **CapDosing**, il detersivo per questo programma viene dosato tramite cap.

Per un programma di lavaggio è possibile selezionare solo una cap.

Sono a disposizione tre Caps monodose con 3 diversi contenuti:

- ☼ = prodotto per la cura dei tessuti (ad es. ammorbidente, impermeabilizzante)
- ☹ = additivo (ad es. rinforzante del detersivo)
- 💧 = detersivo (solo per il lavaggio principale)

A seconda dell'impostazione scelta, il detersivo, l'additivo o il prodotto per la cura della biancheria vengono dosati tramite caps.

Una Cap monodose contiene sempre il dosaggio adatto per un programma di lavaggio.

È possibile acquistare le Caps su internet al Miele shop, presso il servizio di assistenza tecnica oppure i rivenditori Miele.

⚠ Pericoli per la salute dovuti alle Caps.

In caso di ingestione o contatto con la pelle, il contenuto delle Caps può provocare dei danni alla salute.

Conservare le Caps fuori della portata dei bambini.

Introdurre la Cap monodose

- Aprire il cassetto detersivi.

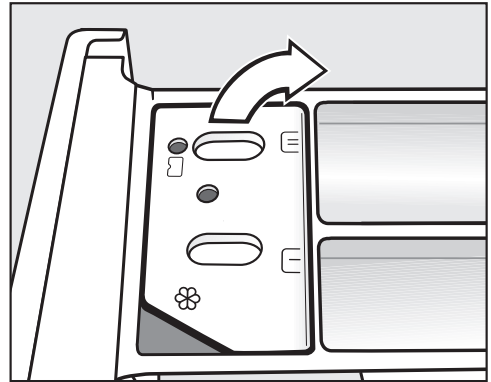

- Aprire il coperchio dello scomparto ☼/☹.

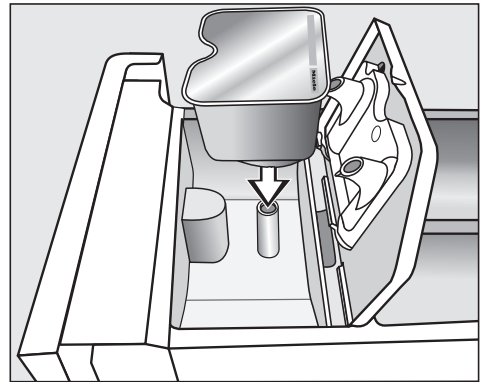

- Sistemare bene la Cap.

5. Aggiungere il detersivo

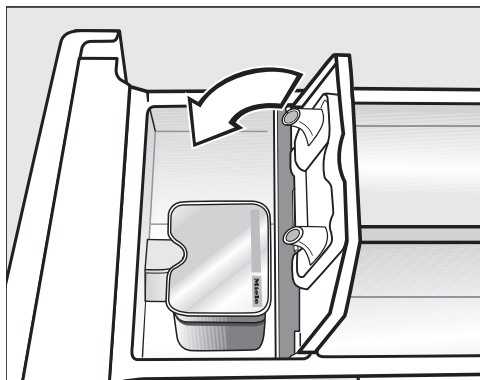

- Chiudere bene il coperchio.
- Chiudere il cassetto detersivi.

La Cap introdotta nel cassetto detersivi, si apre in automatico. Se si rimuove la Cap inutilizzata dal cassetto detersivi, il contenuto può fuoriuscire dalla Cap.
Smaltire una Cap aperta.

Il contenuto della Cap monodose viene aggiunto al programma di lavaggio al momento giusto.

Con il CapDosing l'afflusso di acqua nella camera ⌘ avviene esclusivamente tramite Cap.
Non aggiungere nella vaschetta ⌘ dell'ulteriore ammorbidente.

- A programma ultimato, estrarre la Cap vuota.

Per motivi tecnici una piccola quantità residua di acqua rimane nella Cap.

6. Avviare un programma - fine programma

Avviare il programma

Quando il tasto sensore *Start/Stop* lampeggia, è possibile avviare il programma.

- Toccare il tasto sensore *Start/Stop*.

Lo sportello viene bloccato (riconoscibile anche dal simbolo  a display) e il programma di lavaggio si avvia.

A display compare lo stato attuale del programma.

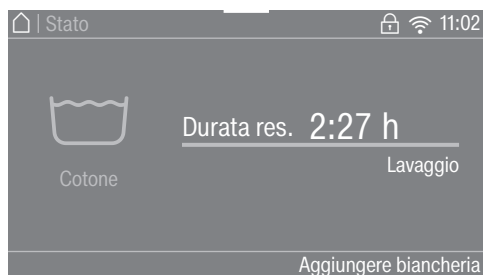

La lavatrice indica il ciclo di programma in corso e il tempo residuo del programma.

Se è stato selezionato il posticipo avvio, questo scorre a display.

Una volta avviato il programma, la luce del cestello si spegne.

Fine programma

Nella fase anti piega lo sportello è ancora bloccato e a display compare *Fine/ Fase anti piega* e Sbloccare con "Start/ Stop".

- Toccare il tasto sensore *Start/Stop*.
Lo sportello viene sbloccato.

Al termine della fase anti piega lo sportello si sblocca automaticamente.

- Aprire lo sportello.

- Prelevare la biancheria.

Se lavati con un altro programma, gli indumenti che non sono stati tolti potrebbero restringersi o tingersi. Prelevare tutti i capi dal cestello.

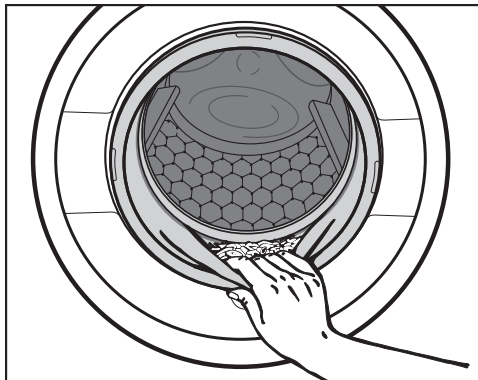

- Controllare che nella guarnizione dello sportello non siano rimasti impigliati dei corpi estranei.

Suggerimento: Lasciare lo sportello leggermente aperto, affinché il cestello possa asciugarsi.

- Spegnerne la lavatrice con il tasto .
- Estrarre dal cassetto detersivi la Cap monodose usata, se presente.

Suggerimento: lasciare il cassetto detersivi leggermente aperto, affinché possa asciugarsi.



Centrifuga

Velocità di centrifugazione (centrifuga finale) nel programma di lavaggio

Nella selezione del programma si sceglie sempre il numero di giri ottimale in centrifuga per il programma di lavaggio visualizzato a display.

In alcuni programmi di lavaggio è possibile selezionare un numero di giri in centrifuga più elevato.

Nella tabella è indicato il numero di giri in centrifuga massimo selezionabile.

Programma	Giri/min
Cotone	1600
Cotone 	1600
Lava/Indossa	1200
Delicati	900
QuickPower Wash	1600
Automatic plus	1400
Lana 	1200
Seta 	600
Express 20'	1200
Camicie	900
Jeans	900
Capi scuri	1200
Capi sport	1200
Scarpe da ginnastica	600
Capi outdoor	800
Impermeabilizzare	1000
Piumoni	1200
Trapunte & Piumini	1200
Cuscini	1200
Igiene cotone	1600
Tende	600
Biancheria nuova	1200
Solo risciacquo	1600
Inamidare	1200
Rinfrescare a vapore	–
Finish vapore	–
Scarico/Centrifuga	1600
Pulizia macchina	900

Esclusione centrifuga finale (Stop con acqua)

Nello Stop con acqua, dopo l'ultimo risciacquo i capi restano immersi nell'acqua. Questo accorgimento serve qualora non si possano prelevare subito i capi dalla lavatrice al termine del programma, per evitare che si formino troppe pieghe.

- Selezionare l'opzione Stop con acqua.

Avviare la centrifuga finale

È possibile ridurre il numero di giri.

- Toccare il tasto sensore Modificare numero giri.
- Selezionare il numero di giri desiderato.
- Avviare la centrifuga finale premendo il tasto sensore *Start/Stop*.

Terminare il programma di lavaggio

Se si desidera prelevare i capi ancora bagnati senza centrifugare.

- Toccare il tasto sensore Modificare numero giri.
- Selezionare il numero di giri 0 giri/min (senza centrifuga).
- Toccare il tasto sensore *Start/Stop*.

L'acqua viene scaricata.

Centrifuga di risciacquo

La biancheria viene centrifugata anche dopo il lavaggio principale e tra i risciacqui. Se si riduce la velocità finale di centrifuga, anche la velocità della centrifuga intermedia viene ridotta.

Escludere la centrifuga (finale e intermedia)

- Toccare il tasto sensore Numero di giri.
- Scegliere l'impostazione 0 giri/min.

Al termine dell'ultimo risciacquo l'acqua viene scaricata e si passa direttamente alla fase anti piega.

In questo caso, in alcuni programmi viene aggiunto un risciacquo.

Elenco programmi

Cotone		da 90 °C a fredda	carico massimo 9,0 kg
Capi	Magliette, intimo, tovaglie ecc. in cotone, lino o misto cotone e lino.		
Consiglio	<ul style="list-style-type: none"> – Le impostazioni <i>Cotone</i> 60/40 °C si differenziano dal programma <i>Cotone</i> <60°C/<40°C per durate dei programmi inferiori, tempi di mantenimento della temperatura più lunghi e un maggior consumo energetico. – Per soddisfare particolari esigenze di igiene selezionare la temperatura a 60 °C o più. 		
Cotone <input type="checkbox"/>		<60°C/<40°C	carico massimo 9,0 kg
Capi	Biancheria in cotone normalmente sporca		
Suggerimento	<ul style="list-style-type: none"> – Queste impostazioni sono le più efficienti dal punto di vista del consumo energetico e idrico per il lavaggio di biancheria di cotone. – Con <60°C la temperatura di lavaggio effettiva è inferiore ai 60 °C, l'efficacia di lavaggio corrisponde al programma <i>Cotone</i> 60 °C. 		
Indicazione per istituti di ricerca:			
Programmi per i test in base alla norma EN 60456 e per l'etichetta energetica ai sensi del regolamento europeo 1061/2010.			
Lava/Indossa		da 60 °C a fredda	carico massimo 4,0 kg
Capi	Fibre sintetiche, miste o cotone delicato.		
Consiglio	Ridurre la velocità finale di centrifuga se i tessuti si sgualciscono facilmente.		
Delicati		da 60 °C a fredda	carico massimo 3,0 kg
Capi	Tessuti delicati in fibre sintetiche e miste, rayon-viscosa.		
Consiglio	– Escludere la centrifuga se i capi si sgualciscono facilmente.		

Elenco programmi

QuickPowerWash		60 °C – 40 °C	carico massimo 5,0 kg
Capi	Tessuti e capi normalmente sporchi che vengono lavati anche con il programma <i>Cotone</i> .		
Consiglio	Grazie a uno speciale processo di umidificazione e uno speciale ritmo di lavaggio, la biancheria viene lavata velocemente e con cura.		
Automatic plus		da 40 °C a fredda	carico massimo 6,0 kg
Capi	Capi di biancheria solitamente lavati con i programmi <i>Cotone</i> e <i>Lava/Indossa</i> , divisi per colore.		
Consiglio	Programma di volta in volta diverso perché capace di adeguare i suoi parametri (livello dell'acqua, ritmo di lavaggio e profilo di centrifuga) al carico introdotto, in modo da ottimizzare l'efficacia e la delicatezza di lavaggio.		
Lana 		da 40 °C a fredda	carico massimo 2,0 kg
Capi	Capi in lana o misto lana.		
Consiglio	Attenzione alla velocità di centrifuga se i capi si sgualciscono facilmente.		
Seta 		da 30 °C a fredda	carico massimo 1,0 kg
Capi	Seta e altri tessuti lavabili a mano che non contengono lana.		
Consiglio	Lavare collant e reggiseni in un apposito sacco per biancheria.		
Express 20'		da 40 °C a fredda	carico massimo 3,5 kg
Capi	Capi in cotone, indossati solo una volta oppure senza evidenti tracce di sporco.		
Consiglio	L'opzione <i>Quick</i> viene attivata automaticamente.		

Elenco programmi

Camicie		da 60 °C a fredda	carico massimo 1,0 kg/2,0 kg
Capi	Camicie e camicette in cotone o fibre miste.		
Consiglio	<ul style="list-style-type: none"> – Pretrattare il colletto e i polsini, a seconda del grado di sporco. – Se le camicie o le camicette sono in seta usare il programma <i>Seta</i> . – Se è attiva l'opzione preimpostata <i>Pre-stiratura</i>, il carico massimo aumenta a 2,0 kg. 		
Jeans		da 60 °C a fredda	carico massimo 3,0 kg
Consiglio	<ul style="list-style-type: none"> – Lavare i capi in jeans al rovescio. – Spesso ai primi lavaggi i capi in jeans stingono. Lavare quindi i capi scuri separatamente da quelli chiari. – Chiudere cerniere lampo, ganci e asole. 		
Capi scuri		da 60 °C a fredda	carico massimo 3,0 kg
Capi	Capi neri o di colore scuro in cotone o fibre miste, capi in tessuto denim.		
Consiglio	Lavare i capi al rovescio.		
Capi sport		da 60 °C a fredda	carico massimo 3,0 kg
Capi	Abbigliamento usato per l'attività sportiva e il fitness come magliette, pantaloncini, tessuti in microfibra e felpe.		
Consiglio	<ul style="list-style-type: none"> – Non usare ammorbidente. – Rispettare le indicazioni di lavaggio riportate sull'etichetta. 		
Scarpe da ginnastica		da 40 °C a fredda	massimo 2 paia di scarpe
Capi	Solo scarpe da ginnastica (non scarpe di cuoio)		
Consiglio	<ul style="list-style-type: none"> – Rispettare le indicazioni di lavaggio riportate sull'etichetta dal produttore. – Rimuovere lo sporco principale prima con una spazzola. – Chiudere le cerniere. – Non utilizzare ammorbidente. – Per l'operazione di asciugatura nell'asciugatrice utilizzare l'apposito cestello. 		

Elenco programmi

Capi outdoor		da 40 °C a fredda	carico massimo 2,5 kg
Capi	Giacche e pantaloni tecnici in tessuto con membrana, ad es. Gore-Tex®, SYMPATEX®, WINDSTOPPER® ecc.		
Consiglio	<ul style="list-style-type: none"> – Chiudere eventuali cerniere e chiusure in velcro. – Non usare ammorbidente. – Se necessario, è possibile trattare successivamente i capi outdoor col programma <i>Impermeabilizzare</i>. Si consiglia di non trattare con impermeabilizzante i capi dopo ogni lavaggio. 		
Impermeabilizzare		40 °C	carico massimo 2,5 kg
Capi	Per trattare post-lavaggio tessuti in microfibra, tute da sci o tovaglie, prevalentemente in fibre sintetiche per ottenere un effetto di repellenza all'acqua e allo sporco.		
Consiglio	<ul style="list-style-type: none"> – I capi devono essere stati appena lavati e centrifugati oppure asciugati. – Per ottenere il massimo effetto, si consiglia di far seguire all'impermeabilizzazione un trattamento termico asciugando i capi nell'asciugabiancheria oppure stirandoli. 		
Piumoni		da 60 °C a fredda	carico massimo 2,0 kg
Capi	Piumoni, trapunte, sacchi a pelo, cuscini e altri capi (es. giacche-piumini) con imbottitura in piuma.		
Consiglio	<ul style="list-style-type: none"> – Prima di effettuare il lavaggio, la macchina svolge una centrifuga per eliminare l'aria dai capi e ridurre il volume, evitando che si formi troppa schiuma. – Osservare quanto riportato sull'etichetta trattamento tessuti. 		





Elenco programmi

Trapunte & Piumini		da 60 °C a fredda	carico massimo: 2,5 kg 1 piumone di dimensioni 2,20m x 2,00m
Capi	Trapunte e cuscini in piuma o piumino.		
Suggerimento	<ul style="list-style-type: none">– Prima di lavarli, eliminare l'aria dai capi per evitare che si formi troppa schiuma. Per fare ciò, inserire i capi in un apposito sacco per biancheria stretto oppure legare i capi con un nastro lavabile.– Osservare quanto riportato sull'etichetta trattamento tessuti.		
Cuscini		da 60 °C a fredda	2 cuscini (40 x 80cm) o 1 cuscino (80 x 80 cm)
Capi	Cuscini lavabili con imbottitura sintetica		
Consiglio	<ul style="list-style-type: none">– Prima di effettuare il lavaggio, la macchina svolge una centrifuga per eliminare l'aria dai capi e ridurne il volume, evitando che si formi troppa schiuma.– Osservare quanto riportato sull'etichetta trattamento tessuti.		
Igiene cotone		da 90 °C a 60 °C	carico massimo 9,0 kg
Capi	Tessuti in lino o cotone a diretto contatto con la pelle o soggetti a particolari esigenze di igiene, come ad esempio intimo, lenzuola, federe speciali antiacaro.		
Consiglio	<ul style="list-style-type: none">– Tempi di mantenimento della temperatura più lunghi rispetto a quanto previsto dal programma <i>Cotone</i>.– Attenersi alle istruzioni di lavaggio del produttore riportate sull'etichetta.		

Elenco programmi

Tende		da 40 °C a fredda	carico massimo 2,0 kg
Capi	Tende dichiarate lavabili in lavatrice dal relativo produttore.		
Consiglio	<ul style="list-style-type: none"> – Per eliminare la polvere l'opzione <i>Prelavaggio</i> è selezionata automaticamente. – Se le tende sono delicate, ridurre la velocità di centrifuga o escluderla del tutto. – Togliere i piombini o altri accessori. 		
Biancheria nuova		da 40 °C a fredda	carico massimo 3,0 kg
Capi	Capi nuovi in cotone, fibre sintetiche e tessuti in spugna		
Consiglio	Per rimuovere dai tessuti i residui di lavorazione.		
Solo risciacquo		carico massimo 8,0 kg	
Capi	Per risciacquare capi lavati a mano.		
Consiglio	Attenzione alla velocità di centrifuga se i capi si sgualciscono facilmente.		
Inamidare		carico massimo 8,0 kg	
Capi	Tovaglie, tovaglioli, abiti da lavoro che devono essere inamidati		
Consiglio	<ul style="list-style-type: none"> – Attenzione alla velocità di centrifuga se i capi si sgualciscono facilmente. – È possibile inamidare biancheria lavata da poco, non trattata con ammorbidente. 		

Elenco programmi

Rinfrescare		carico massimo 1,0 kg
Capi	<p>Capi in cotone, lino o misto lino e cotone asciutti, non sporchi, leggermente stropicciati.</p> <p>I capi devono essere idonei al trattamento in asciugabiancheria ☺ ☺ e resistenti allo stiro  .</p>	
Suggerimento	<ul style="list-style-type: none">– Il risultato finale è ancora migliore se il carico è inferiore.– Prelevare subito i capi al termine del programma e asciugarli nell'asciugabiancheria con il programma Toglipieghe Stiro facile oppure appenderli ad asciugare su una gruccia.– Non adatto per capi in lana o contenenti lana.	
Finish vapore		carico massimo 2,0 kg
Capi	<p>Per distendere capi di abbigliamento in cotone o lino lavati e centrifugati e ridurne le pieghe.</p> <p>I capi di abbigliamento devono essere adatti all'asciugatura in macchina ☺ ☺ e allo stiro  .</p>	
Suggerimento	<ul style="list-style-type: none">– Un carico di 2 kg corrisponde a ca. 5/6 camicie.– Il risultato finale è ancora migliore se il carico è inferiore.– Prelevare subito i capi al termine del programma e asciugarli nell'asciugabiancheria con il programma Toglipieghe Stiro facile oppure appenderli ad asciugare su una gruccia.– Non adatto per capi in lana o contenenti lana.	
Scarico/Centrifuga		carico massimo 8,0 kg
Consiglio	<ul style="list-style-type: none">– Solo scarico: impostare il numero di giri su 0 g/min.– Fare attenzione al numero di giri selezionato.	

Pulizia

La lavatrice dispone di 2 programmi di pulizia.

1. Pulizia macchina per la pulizia della lavatrice.
2. Pulire "TwinDos" per la pulizia/manutenzione delle vaschette TwinDos ①/②. Ulteriori informazioni sono disponibili al capitolo "Pulizia e manutenzione", paragrafo "Pulizia/Manutenzione TwinDos".

Pulizia macchina	85 °C	senza carico
<p>Il lavaggio frequente a basse temperature può causare la formazione di germi all'interno della lavatrice.</p> <p>La pulizia della macchina riduce sensibilmente la quantità di germi, funghi e biofilm e impedisce che si generino cattivi odori.</p>		
Consiglio	<ul style="list-style-type: none">– Un risultato ottimale si ottiene utilizzando il prodotto per la pulizia della macchina Miele. In alternativa è possibile anche utilizzare un detergente universale in polvere.– Dosare il prodotto per pulire la macchina o il detersivo in polvere universale direttamente nel cestello.– Non immettere biancheria. La pulizia avviene sempre a cestello vuoto.	

Opzioni

I programmi base possono essere integrati con delle funzioni supplementari (opzioni).

Quick

Lo svolgimento del programma viene accorciato. La meccanica di lavaggio e l'impiego di energia aumentano.

Eco

L'opzione Eco aiuta a risparmiare energia elettrica. La temperatura di lavaggio si riduce e per contro le durate si prolungano. Rimane invariata l'efficacia di lavaggio del programma.

+Acqua/Più acqua

Viene aumentato il livello di acqua sia durante il lavaggio che durante il risciacquo.

È possibile influenzare l'aumento del livello dell'acqua come descritto nel capitolo "Impostazioni", voce "Livello +Acqua".

Risciacquo supplementare

Per un risciacquo particolarmente accurato può essere attivato un ciclo di risciacquo supplementare.

SingleWash





Consente di lavare in modo efficace un carico molto ridotto (< 1 kg) in un programma di lavaggio normale. La durata del ciclo di lavaggio si riduce.

Osservare le seguenti raccomandazioni:

- utilizzare detersivo liquido
- ridurre la quantità di detersivo al max. del 50 % del valore indicato per $\frac{1}{2}$ carico

Pre-stiratura (Stiro rapido)

Per ridurre la formazione di pieghe, alla fine del programma la biancheria viene distesa. Per un risultato ottimale, ridurre la capacità massima di carico del 50 %. Seguire le indicazioni visualizzate a display. I piccoli carichi migliorano i risultati finali di lavaggio.

I capi di abbigliamento devono essere adatti all'asciugatura in macchina   e allo stiro  .

Prelavaggio

Per eliminare grandi quantitativi di sporco, ad es. polvere, sabbia.

Ammollo

Per capi particolarmente sporchi, con macchie proteiche.





È possibile selezionare una durata di ammollo compresa tra 30 minuti e 6 ore in scatti di 30 minuti, come descritto al cap. "Impostazioni".

L'impostazione di serie è di 30 minuti.

Intenso

Per biancheria particolarmente sporca e resistente. Grazie a un miglioramento della meccanica di lavaggio e all'utilizzo di più energia per il riscaldamento, il risultato di lavaggio è migliore.

Trattamento allergy

In caso di esigenze igieniche elevate. Grazie a un maggior consumo energetico i tempi di mantenimento della temperatura si allungano e la potenza di lavaggio aumenta grazie al maggior utilizzo di acqua. I capi devono essere idonei all'asciugatura   e alla stiratura  .

Extra delicato

Il movimento del cestello e il tempo di lavaggio si riducono. I capi solo leggermente sporchi vengono trattati in maniera più delicata.

Silence

Riduzione dei rumori nel corso del programma di lavaggio. Usare questa funzione se si desidera avviare la lavatrice durante le ore in cui non è permesso fare rumori. La velocità di centrifugazione finale si imposta in automatico su  (Stop con acqua). Il programma dura di più.

Stop con acqua

Dopo l'ultimo risciacquo, la biancheria rimane nell'acqua. La funzione è pratica per evitare la formazione di pieghe, se a programma ultimato il bucato non viene prelevato subito dalla lavatrice.

Non si possono selezionare tutte le opzioni per ciascun programma. Un'opzione non consentita per un programma di lavaggio non viene proposta. Un elenco è offerto dalla tabella "Elenco programmi di lavaggio - Opzioni".

Elenco programmi di lavaggio - opzioni

	Quick	Eco	+Acqua	Risciacquo supplementare	SingleWash
Cotone	X	X	X	X	X
Cotone ◀	X	-	X	X	X
Lava/Indossa	X	X	X	X	X
Delicati	X	X	X	X	X
QuickPowerWash	✓	-	-	-	X
Automatic plus	X	X	X	X	X
Lana 🧶	-	-	-	-	X
Seta 🧶	-	-	-	-	X
Express 20'	✓	-	-	-	-
Camicie	X	X	X	X	X
Jeans	X	X	X	X	X
Capi scuri	X	X	X	X	X
Capi sport	X	X	X	X	X
Scarpe da ginnastica	-	-	X	-	-
Capi outdoor	X	X	X	X	-
Impermeabilizzare	-	-	-	-	-
Capi in piuma	X	X	X	X	-
Trapunte & Piumini	X	X	X	X	-
Cuscini	X	X	X	X	-
Igiene cotone	X	X	X	X	-
Tende	X	X	X	X	-
Biancheria nuova	-	-	X	X	X
Solo risciacquo	-	-	X	-	-
Inamidare	-	-	X	-	-

X = selezionabile - = non selezionabile

✓ = attivato in automatico

Per i programmi che non sono elencati non è possibile selezionare alcuna di queste opzioni.



Elenco programmi di lavaggio - opzioni

Pre-stiratura	Prelavaggio	Ammollo	Intenso	Trattamento allergy	Extra delicato	Silence	Stop con acqua
X	X	X	X	X	X	X	X
X	X	X	X	X	X	X	X
X	X	X	X	X	X	X	X
X	X	X	-	X	X	X	X
X	-	-	-	-	-	-	X
X	X	X	-	X	X	X	X
-	-	-	-	-	-	X	X
-	-	-	-	-	-	X	X
X	-	-	-	-	-	-	X
✓	X	X	-	X	X	X	X
X	X	X	-	X	X	X	X
✓	X	X	-	X	X	X	X
X	X	X	-	X	X	X	X
-	-	-	-	-	-	X	X
-	X	X	-	-	X	X	X
-	-	-	-	-	-	-	X
-	X	-	-	X	X	X	X
-	X	-	-	X	X	X	X
X	X	X	-	X	X	X	X
X	X	-	-	X	X	X	X
X	-	-	-	-	X	X	X
-	-	-	-	-	-	-	X
-	-	-	-	-	-	-	X

Svolgimento del programma

	Lavaggio principale		Risciacquo		Centrifuga
	Livello dell'acqua	Ritmo di lavaggio:	Livello dell'acqua	Cicli di risciacquo:	
Cotone		(A)		2-5 ¹⁾²⁾³⁾	✓
Cotone		(A)		2-5 ²⁾³⁾	✓
Lava/Indossa		(B)		2-4 ²⁾³⁾	✓
Delicati		(C)		2-4 ²⁾³⁾	✓
QuickPower Wash		(A)		1	✓
Automatic plus		(A)(B)		2-4 ²⁾³⁾	✓
Lana		(E)		2	✓
Seta		(E)		2	✓
Express 20'		(A)		1	✓
Camicie		(C)		3-4 ³⁾	✓
Jeans		(B)		2-4 ²⁾³⁾	✓
Capi scuri		(B)		3-5 ²⁾³⁾	✓
Capi sport		(C)		2-3 ³⁾	✓
Scarpe da ginnastica		(D)		2	✓
Capi outdoor		(C)		3-4 ³⁾	✓
Impermeabilizzare	-	(B)		1	✓
Piumoni ⁴⁾		(C)		3-4 ³⁾	✓
Trapunte & Piumini		(C)		3-4 ³⁾	✓
Cuscini ⁴⁾		(C)		3-4 ³⁾	✓
Igiene cotone		(A)		3-5 ²⁾³⁾	✓
Tende		(C)		3-4 ³⁾	✓
Biancheria nuova		(B)		2-3 ³⁾	✓
Solo risciacquo	-	-		2	✓
Inamidare		(B)	-	-	✓

Svolgimento del programma

-  = livello acqua basso
 = livello acqua medio
 = livello acqua alto
(A) = ritmo di lavaggio intenso
(B) = ritmo di lavaggio normale
(C) = ritmo Sensitive
(D) = ritmo oscillante
(E) = ritmo di lavaggio a mano
✓ = viene eseguito
– = non viene eseguito

La lavatrice è dotata di comandi elettronici con automatismo quantità ed è in grado di determinare autonomamente la quantità di acqua necessaria in relazione alla quantità di biancheria introdotta e alla sua capacità di assorbimento.



Le indicazioni qui di seguito riportate si riferiscono sempre al programma base a pieno carico.

Durante il programma, la macchina segnala la fase di volta in volta in corso.

Aspetti particolari nello svolgimento del programma

Fase anti piega:

al termine del programma il cestello continua a ruotare per altri 30 minuti per evitare il più possibile la formazione di pieghe.

Eccezione: nei programmi *Lana*  e *Seta*  non si attiva la fase anti piega. È possibile aprire la lavatrice in qualsiasi momento.

1) A partire da una temperatura selezionata pari a 60 °C e superiore vengono eseguiti 2 risciacqui. A partire da una temperatura selezionata inferiore a 60 °C vengono eseguiti 3 risciacqui.

2) Viene aggiunto un ulteriore risciacquo se:

- c'è troppa schiuma nel cestello
- la velocità di centrifugazione finale è inferiore a 700 giri/min.

3) Viene aggiunto un ulteriore risciacquo se:

- Selezione di opzioni Risciacquo supplementare

4) Centrifuga a velocità crescente: prima del lavaggio viene eseguito un ciclo di centrifuga potenziata per eliminare l'aria dall'imbottitura dei capi in piuma. Successivamente l'acqua viene immessa attraverso la vaschetta .

Svolgimento del programma

PowerWash 2.0

Il processo di lavaggio PowerWash 2.0 sviluppato da Miele viene utilizzato per carichi piccoli e medi nei seguenti programmi di lavaggio:

- Cotone
- Lava/Indossa
- Camicie
- Automatic plus

Funzionamento

Nelle procedure di lavaggio abituali si lava con più acqua di quella che può essere assorbita dalla biancheria. L'intero volume di acqua deve essere riscaldato.

Con il processo di lavaggio PowerWash 2.0 il lavaggio è effettuato solo con poca più acqua rispetto a quanta la biancheria ne può assorbire. L'acqua non assorbita dalla biancheria riscalda il cestello e la biancheria e viene comunque spruzzata sulla biancheria. In questo modo si riduce il consumo di energia elettrica.

Attivazione

All'inizio del programma di lavaggio la lavatrice indica il carico. Il processo PowerWash 2.0 si attiva in automatico in presenza delle seguenti condizioni:

- carico medio o piccolo;
- la temperatura selezionata non deve superare i 60 °C;
- il numero di giri selezionato della centrifuga finale non deve essere inferiore a 600 giri/min.

- CapDosing non è stato selezionato per il lavaggio principale (☹, ☹).

Il processo PowerWash 2.0 non si attiva se si selezionano determinate opzioni (ad es. Prelavaggio, +Acqua).

Particolarità

- Fase di imbibimento

All'inizio del programma di lavaggio la lavatrice centrifuga alcune volte. Con la centrifuga l'acqua scaricata viene nuovamente spruzzata sulla biancheria per ottenere un buon imbibimento della biancheria.

Al termine della fase di imbibimento si imposta il livello ottimale dell'acqua. La lavatrice scarica eventualmente dell'acqua e aggiunge un po' di acqua pulita.

- Rumori nella fase di riscaldamento

Quando si riscalda la biancheria dal cestello possono provenire dei rumori insoliti.

Modificare il programma

Interrompere un programma

Un programma può essere interrotto e terminato in qualsiasi momento.

- Toccare il tasto sensore *Start/Stop*.

A display compare:

i Interrompere il programma?

- Selezionare *sì*.

A display compare:

Programma interrotto.

La lavatrice scarica la liscivia.



- Attendere lo sblocco dello sportello.
- Aprire lo sportello.
- Prelevare la biancheria.

Selezionare un altro programma

- Chiudere lo sportello.
- Scegliere il programma desiderato.
- Eventualmente versare altro detersivo nella vaschetta detersivo.
- Toccare il tasto sensore *Start/Stop*.

Il programma si avvia.

Sospendere il programma

- Spegnerne la lavatrice con il tasto .
- Riaccendere la lavatrice con il tasto  per proseguire il programma.

Modificare il programma

Una volta avviato, il programma non può più essere cambiato.

Aggiungere o prelevare biancheria

Nei primi minuti dopo aver avviato il programma è possibile aggiungere oppure prelevare biancheria.

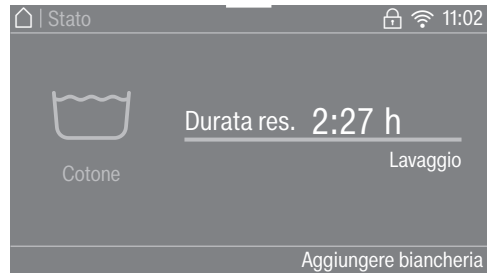

- Toccare il tasto sensore Aggiungere biancheria.

Se a display non compare più Aggiungere biancheria, non è più possibile aggiungere della biancheria.

Il programma di lavaggio viene interrotto e lo sportello sbloccato.

- Aprire lo sportello.
- Aggiungere o prelevare singoli capi.
- Chiudere lo sportello.
- Toccare il tasto sensore *Start/Stop*.

Il programma di lavaggio continua.

Simboli di trattamento dei tessuti

Lavaggio	
Il numero all'interno della vaschetta indica la temperatura massima con cui si può lavare il capo.	
	trattamento normale
	trattamento delicato
	trattamento molto delicato
	lavaggio a mano
	non lavabile in acqua

Esempi per la selezione programmi

Programma	Simboli di trattamento dei tessuti
Cotone	
Lava/Indossa	
Delicati	
Lana	
Seta	
Express 20'	
Automatic plus	

Asciugatura	
I punti rappresentano la temperatura:	
	temperatura normale
	temperatura ridotta
	non adatto all'asciugatura in tamburo.

Stirare	
I punti rappresentano le differenti temperature:	
	ca. 200 °C
	ca. 150 °C
	ca. 110 °C
	Lo stiro con aggiunta di vapore può causare danni irreversibili
	Non stirare.

Lavanderie	
	Lavaggio con solventi chimici.
	Le lettere indicano i prodotti chimici.
	lavaggio con acqua
	non lavare a secco

Candeggio	
	candeggio possibile con ogni candeggina ossidante
	utilizzare solo candeggianti all'ossigeno
	non candeggiare

Creare un programma preferito

Un programma impostato individualmente può essere memorizzato con un nome dato a piacere.

Ci sono 2 possibilità di creare programmi preferiti.

1° modo

- Il display indica il menù principale.
Toccare il tasto sensore Preferiti.

Il display passa al menù dei programmi preferiti.

- Toccare il tasto sensore Creare.

A display compare il menù Creare Preferiti.

- Scegliere il programma desiderato.
- Selezionare tutte le impostazioni desiderate per il programma.
- Selezionare infine Salvare.
- Inserire un nome.

2° modo

Prima di avviare il programma è possibile memorizzare un programma di lavaggio selezionato come programma preferito.

- Prima di avviare il programma toccare il tasto sensore Salvare ☆.
- Inserire un nome.

Se sono memorizzati già 12 programmi preferiti, non viene visualizzato il tasto sensore Creare o Salvare ☆. Cancellare i programmi preferiti esistenti per memorizzarne di nuovi.

Immettere il nome

Scegliere nomi brevi, significativi.

- Premere la lettera o il simbolo desiderato.
- Confermare con il tasto sensore Salvare.

Il programma di lavaggio viene salvato nell'elenco dei programmi preferiti.

Modificare un programma preferito

È possibile rinominare, cancellare o spostare un programma preferito memorizzato.

- Nel menù principale toccare il tasto sensore Preferiti.
- Toccare il programma preferito che si desidera modificare finché si apre il menù contesto.
- Selezionare Rinominare, Cancellare o Spostare.

Guida al lavaggio

La guida al lavaggio assiste l'utente nel lavaggio di capi di biancheria o di abbigliamento con differenti indicazioni di trattamento. Tramite la scelta dei capi si imposta un programma di lavaggio adatto al carico di biancheria introdotto in macchina.

- Sfolgiare le pagine per passare alla seconda pagina del menù principale.
- Toccare il tasto sensore Guida lavaggio.

Il display indica un elenco di articoli.



- Toccare il tasto sensore dell'articolo che corrisponde al capo o al carico.

L'articolo selezionato viene contrassegnato in arancione. È possibile selezionare più articoli.

Selezionando alcuni articoli vengono visualizzati utili testi informativi.

- Confermare con il tasto sensore **OK**.
- Seguire le ulteriori indicazioni a display.

Infine a display viene visualizzato un riepilogo dei parametri selezionati.

- Confermare con il tasto sensore **OK** o selezionare **Modificare**, se si desidera modificare qualcosa della selezione.

Il programma selezionato per la biancheria da trattare è pronto per l'avvio.

Suggerimento: È possibile aggiungere singole impostazioni del programma, p.es. *Opzioni*, prima di avviare il programma.



Con il timer è possibile selezionare il tempo fino all'avvio del programma oppure l'ora di fine programma. È possibile posticipare l'avvio per un massimo di 24 ore.

Impostare il timer

- Toccare il tasto sensore  Timer.
- Selezionare l'opzione Fine alle o Avvio alle.
- Impostare le ore e i minuti e confermare con il tasto sensore OK.

Modificare il timer

Prima dell'avvio del programma è possibile modificare l'ora del timer selezionata.

- Toccare il tasto sensore  o .
- All'occorrenza, modificare il tempo impostato e confermarlo con il tasto sensore OK.

Cancellare il timer

Prima dell'avvio del programma è possibile cancellare l'ora del timer selezionata.

- Toccare il tasto sensore  o .

A display compare l'ora del timer selezionata.

- Toccare il tasto sensore cancellare.
- Confermare con il tasto sensore OK.

L'ora del timer selezionata viene cancellata.

Avviare il timer

- Toccare il tasto sensore *Start/Stop*.

Lo sportello viene bloccato e a display compare il tempo rimasto fino all'avvio del programma.

Dopo l'avvio del programma è possibile modificare o cancellare l'ora del timer selezionata solo tramite interruzione del programma.

Si può avviare il programma in qualsiasi momento.

- Toccare il tasto sensore Avvio immediato.

Timer

SmartStart

Con *SmartStart* è possibile definire un intervallo di tempo nel quale la lavatrice si attiva in automatico. L'avvio avviene con il segnale da parte del fornitore di energia, quando la tariffa energetica è particolarmente conveniente.

Questa funzione è attiva se è stata attivata l'impostazione *SmartGrid*.

L'intervallo da definire è compreso tra 1 minuto e 24 ore. In questo intervallo la lavatrice attende il segnale del fornitore di energia. Se nell'intervallo prestabilito non viene inviato alcun segnale, la lavatrice avvia il programma di lavaggio.

Impostare un tempo

Se nelle impostazioni è stata attivata la funzione *SmartGrid*, dopo aver toccato il tasto sensore  Timer, a display non compare più Avvio alle o Fine alle, ma *SmartStart* fino o *SmartEnd* fino (v. cap. "Impostazioni" capoverso "*SmartGrid*").

La procedura corrisponde all'impostazione del tempo con il postcipo dell'avvio.

- Impostare l'ora desiderata e confermare con il tasto sensore *OK*.
- Premere il tasto sensore *Start/Stop* per avviare il programma di lavaggio con *SmartStart*.

Il programma selezionato si avvia in automatico, non appena il fornitore di energia elettrica ha inviato il segnale oppure non appena è stata raggiunta l'ora di avvio più tarda possibile calcolata.

La modifica e la cancellazione della funzione *SmartStart* funziona come descritto nel postcipo dell'avvio.

Il detersivo adatto

È possibile usare qualsiasi detersivo adatto a lavatrici per uso domestico. Le modalità d'uso e di dosaggio sono riportate sulla confezione.

Il dosaggio dipende dai seguenti fattori:

- grado di sporco della biancheria
- quantità di carico
- grado di durezza dell'acqua (se non si conosce la durezza della propria acqua, rivolgersi alla locale azienda idrica).

Anticalcare

Se la durezza dell'acqua è compresa nelle aree II e III, è possibile aggiungere un anticalcare per risparmiare detersivo. Il corretto dosaggio del prodotto è riportato sulla confezione. Caricare prima il detersivo, poi l'anticalcare.

In questo caso la quantità di detersivo da dosare è quella corrispondente all'area di durezza I.

Durezza dell'acqua

Area di durezza	Durezza in mmol/l	Durezza tedesca °d
dolce (I)	0 – 1,5	0 – 8,4
media (II)	1,5 – 2,5	8,4 – 14
dura (III)	oltre 2,5	oltre 14

Dosatori

Nel dosare i detersivi servirsi dei dosatori messi a disposizione dai produttori dei detersivi (ad es. palline dosatrici), specie se si utilizzano detersivi liquidi.

Confezioni ricarica

Al momento di acquistare i detersivi preferire le ricariche, così da ridurre i rifiuti.

Prodotti per il trattamento successivo della biancheria

Ammorbidente

L'ammorbidente serve a rendere più soffice la biancheria e a evitare che si carichi elettrostaticamente durante l'asciugatura.

Amido sintetico

L'amido mette in forma i capi di biancheria.

L'amido

Conferisce pienezza e forma ai capi.



Detersivo

Immissione separata dell'ammorbidente o dell'amido

L'amido deve essere preparato come indicato sulla confezione.

Suggerimento: In fase di ammollo attivare l'opzione +Acqua.

Dosaggio tramite cassetto detersivi

- Versare l'ammorbidente nella vaschetta  oppure introdurre la cap monodose.
- Se l'amido è liquido, versarlo nella vaschetta , se è in polvere o gelatinoso, nella vaschetta .
- Selezionare il programma Solo risciacquo.
- All'occorrenza correggere il numero di giri della centrifuga.
- Se viene utilizzata una Cap monodose, toccare il tasto sensore CapDosing e attivare la Cap.
- Toccare il tasto sensore *Start/Stop*.

Dosaggio tramite TwinDos

Un contenitore del dosaggio automatico deve essere riempito di ammorbidente.

- Selezionare il programma Solo risciacquo.
- All'occorrenza correggere il numero di giri della centrifuga.
- Toccare il tasto sensore TwinDos.
- Toccare il tasto sensore on per attivare TwinDos.
- Toccare il tasto sensore *Start/Stop*.

Colorare/Decolorare

 **Danni dovuti a prodotti decoloranti.**

I prodotti decoloranti possono corrodere la lavatrice.





Non usare prodotti decoloranti nella lavatrice.

La colorazione nella lavatrice è consentita solo per i fabbisogni domestici. Il sale utilizzato per la colorazione aggredisce l'acciaio inox se utilizzato per periodi prolungati. Attenersi scrupolosamente alle indicazioni riportate sulla confezione del prodotto.

Per la colorazione selezionare assolutamente l'opzione +Acqua.

Consigli sui detersivi Miele

I detersivi Miele sono stati sviluppati in modo specifico per le lavatrici Miele. Possono essere ordinati in internet al sito shop.miele.it oppure acquistati presso l'assistenza tecnica autorizzata o i rivenditori Miele.

	UltraPhase 1/2 di Miele	Caps  di Miele	Caps  di Miele	Caps  di Miele
Cotone	✓	-	(F)	(H)
Lava/Indossa	✓	-	(F)	(H)
Delicati	✓	(A, B, C)	(F)	-
QuickPower Wash	✓	-	-	-
Automatic plus	✓	-	(F)	(H)
Lana 	-	(D)	-	-
Seta 	-	(E)	-	-
Express 20'	✓	-	(F)	-
Camicie	✓	-	(F)	(H)
Jeans	✓	-	(F)	-
Capi scuri	✓	-	(F)	-
Capi sport	-	(A)	-	-
Scarpe da ginnastica	✓	-	-	(H)
Capi outdoor	-	(C)	-	-
Impermeabilizzare	-	-	(G)	-
Piumoni	-	(B)	-	-
Trapunte & Piumini	-	(B)	-	-
Cuscini	✓	-	-	-
Tende	✓	-	-	(H)
Biancheria nuova	✓	-	(F)	-
Solo risciacquo	-	-	(F)	-

✓ Consigliato

- Non consigliato

(A) Capi sport

(B) Piumoni

(C) Capi outdoor

(D) WoolCare

(E) SilkCare

(F) Ammorbidente

(G) Impermeabilizzare

(H) Booster

Detersivo

Consigli relativi ai detersivi in base alla normativa (UE) Nr. 1015/2010

I consigli valgono per le aree di temperatura come descritto al capitolo “Elenco programmi”.

	Detersivo			
	universale	specifico per capi colorati	per capi delicati e capi in lana	speciale
Cotone	✓	✓	-	-
Lava/Indossa	-	✓	-	-
Delicati	-	-	✓	-
QuickPower Wash	✓	✓	-	-
Automatic plus	-	✓	-	-
Lana (👉)	-	-	✓	✓
Seta (👉)	-	-	✓	✓
Express 20'	-	✓ ¹⁾	-	-
Camicie	✓	✓	-	-
Jeans	-	✓ ¹⁾	-	✓
Capi scuri	-	✓ ¹⁾	-	✓
Capi sport	-	-	✓	✓
Scarpe da ginnastica	-	✓	-	-
Capi outdoor	-	-	✓	✓
Piumoni	-	-	✓ ¹⁾	✓
Trapunte & Piumini	-	-	✓	✓
Cuscini	-	-	✓ ¹⁾	✓
Tende	✓ ²⁾	-	-	✓
Biancheria nuova	-	✓	-	-
Pulizia macchina	✓ ²⁾	-	-	✓

✓ Consigliato

- Non consigliato

1) Detersivo liquido

2) Detersivo in polvere

Pulire il pannello e l'involucro

⚠ Pericolo di scossa elettrica a causa della tensione di rete.

Anche a lavatrice spenta, è tuttavia presente della tensione di rete

Sfilare la spina dalla presa elettrica prima di procedere a qualsiasi operazione di pulizia e manutenzione.

⚠ Danni dovuti all'acqua che penetra all'interno.

A causa della pressione di un getto d'acqua può penetrare dell'acqua nella lavatrice e danneggiare i componenti.

Non azionare getti d'acqua sulla lavatrice.

- Pulire l'involucro e il pannello comandi con un detersivo delicato oppure con dell'acqua e sapone e asciugare con un panno morbido.
- Pulire il cestello con un prodotto specifico per l'acciaio inox.

⚠ Danni dovuti a solventi.

Non usare solventi, prodotti abrasivi, per vetro o universali! Potrebbero danneggiare le superfici in materiale plastico o altri componenti.

Non utilizzare questi prodotti per la pulizia.

Pulire il cassetto detersivi

L'utilizzo di temperature di lavaggio basse e di detersivi liquidi favorisce la proliferazione di germi nel cassetto dei detersivi.

- Per motivi d'igiene pulire con regolarità l'intero cassetto detersivi, anche se si utilizza esclusivamente il TwinDos.

Estrarre il cassetto detersivi

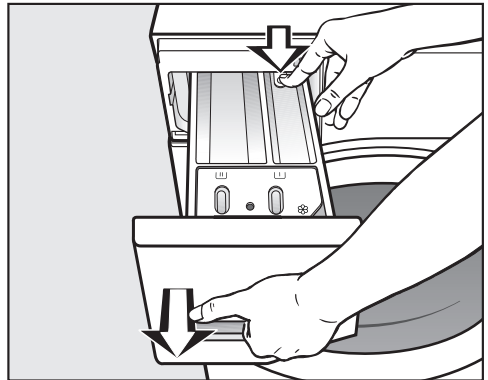

- Sfilare il cassetto detersivi fino alla battuta, premere lo sbloccaggio ed estrarre del tutto il cassetto.
- Pulire il cassetto detersivi con acqua calda.

Pulizia e manutenzione

Pulire il dispositivo e il canale di aspirazione della vaschetta ☼/☐

L'amido può diventare coloso. Il dispositivo di aspirazione nella vaschetta ☼/☐ non funziona più e la vaschetta può allagarsi.

Se si usa amido liquido, pulire accuratamente soprattutto il dispositivo di aspirazione dopo ogni uso.

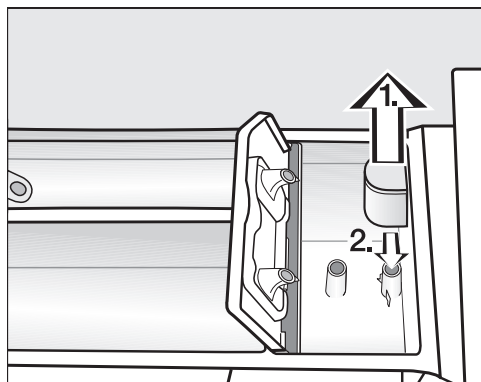

1. Sfilare il dispositivo di aspirazione dalla vaschetta ☼ e pulirlo sotto acqua calda corrente. Pulire anche il tubicino sul quale il dispositivo si innesta.
2. Reinfilare il dispositivo.

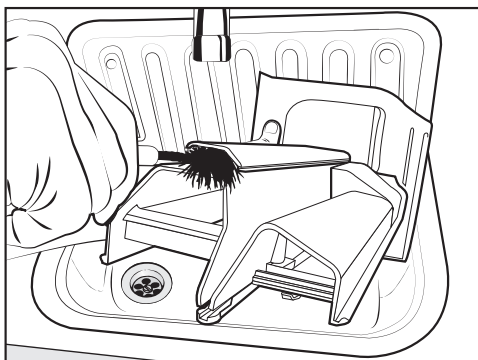

- Pulire il canale dell'ammorbidente con acqua calda e uno scovolino.

Pulire la sede del cassetto detersivi

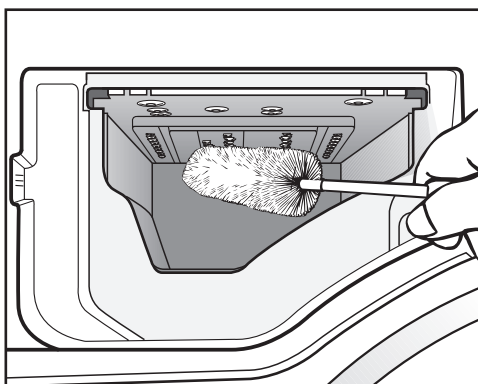

- Con l'aiuto di uno scovolino, rimuovere eventuali residui di detersivo e depositi di calcare dagli ugelli a spruzzo del cassetto detersivi.
- Richiudere il cassetto detersivi.

Suggerimento: lasciare il cassetto detersivi leggermente aperto affinché possa asciugarsi.

Pulire il cestello (Igienizzare)

Con i lavaggi a basse temperature e/o con detersivi liquidi sussiste il rischio di una proliferazione dei germi e della formazione di cattivi odori all'interno della lavatrice. Pulire la lavatrice utilizzando il programma Pulizia macchina. Questa operazione deve avvenire al più tardi dopo la segnalazione a display Info Igienizzare: selezionare "Pulizia" e avviare "Pulizia macchina"..

Pulizia TwinDos

 **Danni a causa di detersivo secchato.**

In caso di fermo prolungato (più di due mesi) il detersivo nei tubi potrebbe diventare viscoso o seccarsi. I tubi si possono ostruire e devono poi essere ripuliti dall'assistenza tecnica autorizzata.

Pulire il sistema TwinDos.

Per la pulizia è necessaria la cartuccia "TwinDosCare" o un contenitore TwinDos vuoto. Entrambi sono disponibili sul webshop di Miele.

La lavatrice dispone di un programma di pulizia per il sistema TwinDos. In questo caso vengono lavati i tubi all'interno della lavatrice.

Avviare un programma di manutenzione

- Accendere la lavatrice.
- Sfolgiare le pagine per passare alla seconda pagina del menù principale.
- Toccare il tasto sensore Pulizia.

A display compare il menù *Pulizia*.

- Selezionare Pulire "TwinDos".
- Toccare il tasto sensore del contenitore da pulire.
- Confermare l'informazione Avviare processo di pulizia? con il tasto sensore sì.
- Seguire le ulteriori indicazioni a display.

I tubi sono stati puliti. È possibile utilizzare il sistema TwinDos in qualsiasi momento.

Pulire la vaschetta

Residui di detersivo possono rendere appiccicosa la vaschetta/il vano.

- Pulire il vano interno della vaschetta con uno straccio umido quando si cambiano le cartucce o i contenitori.

Pulizia e manutenzione

Pulire il filtro nel tubo di afflus- so

Per proteggere la valvola di afflusso, la lavatrice è dotata di un filtro. Controllare circa ogni 6 mesi il filtro nel raccordo del tubo di afflusso. In caso di frequenti interruzioni dell'erogazione idrica, controllare e pulire più frequentemente il filtro.

- Chiudere il rubinetto dell'acqua.
- Svitare il tubo di afflusso dal rubinetto dell'acqua.

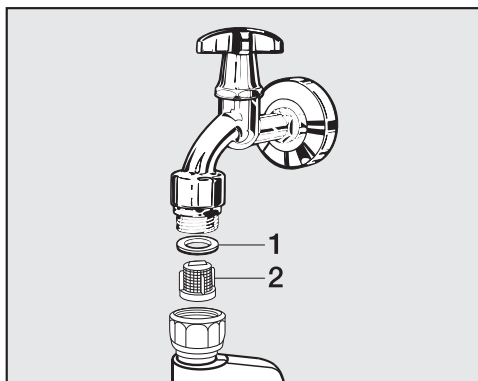

- Estrarre la guarnizione in gomma **1** dalla guida.
- Afferrare la nervatura del filtro in materiale plastico **2** con una pinza appuntita ed estrarre il filtro.
- Rimontarlo seguendo la procedura in ordine inverso.



Avvitare bene il raccordo sul rubinetto e aprire il rubinetto. Se perde acqua, avvitare meglio il raccordo.

Dopo la pulizia, il filtro **deve** essere reinserito.

La maggior parte dei guasti che si verificano durante l'uso quotidiano della macchina può essere eliminata personalmente, senza difficoltà. In molti casi è possibile risparmiare tempo e costi senza doversi necessariamente rivolgere all'assistenza tecnica.





Le tabelle che seguono sono un aiuto per individuare e possibilmente eliminare le cause dei guasti.

Il programma non si avvia

Problema	Causa e rimedio
Il display resta scuro e la spia del tasto Start/Stop non si accende.	La lavatrice non è allacciata alla corrente elettrica. <ul style="list-style-type: none">■ Controllare che la spina sia correttamente inserita.■ Controllare che non sia scattato il fusibile.
	La lavatrice si è spenta automaticamente per risparmiare energia elettrica. <ul style="list-style-type: none">■ Riaccendere la lavatrice con il tasto .
A display compare un messaggio che invita a inserire il codice pin.	Il codice pin è attivo. <ul style="list-style-type: none">■ Immettere il codice e confermarlo. Disattivare il codice pin se si desidera che al successivo riavvio non compaia la richiesta di immetterlo.
Sul display compare:  Lo sportello non si blocca. Chiamare assistenza tecnica.	Lo sportello non è chiuso correttamente. Il blocco dello sportello non è scattato. <ul style="list-style-type: none">■ Chiudere di nuovo lo sportello.■ Riavviare il programma. Se la segnalazione riappare, rivolgersi all'assistenza tecnica autorizzata Miele.

Guasti, cosa fare...

Segnalazione di guasto dopo l'interruzione del programma

Problema	Causa e rimedio
 Errore scarico idrico. Pulire filtro liscivia e pompa. Controllare il tubo di scarico.	Lo scarico dell'acqua è bloccato o intasato. Il tubo di scarico è posizionato troppo in alto. <ul style="list-style-type: none">■ Pulire il filtro e la pompa di scarico.■ La prevalenza massima è di 1,8 m.
 Guasto afflusso idrico. Aprire il rubinetto acqua.	L'afflusso di acqua è bloccato o intasato. <ul style="list-style-type: none">■ Verificare se il rubinetto dell'acqua è aperto a sufficienza.■ Verificare se il tubo di afflusso è piegato.■ Verificare se la pressione dell'acqua è troppo bassa.
	Il filtro del tubo di afflusso è intasato. <ul style="list-style-type: none">■ Pulire il filtro.
 Errore F. Se il riavvio non ha successo, chiamare l'assistenza tecnica.	Si è verificato un guasto. <ul style="list-style-type: none">■ Staccare la lavatrice dalla rete elettrica, sfilando la spina dalla presa elettrica oppure disattivando l'interruttore di sicurezza dell'impianto domestico.■ Attendere almeno 2 minuti, prima di riallacciare la lavatrice alla rete elettrica.■ Accendere la lavatrice.■ Riavviare il programma. Se la segnalazione riappare, rivolgersi all'assistenza tecnica autorizzata Miele.
 Reazione Water-proof. Chiudere rubinetto acqua. Chiamare assistenza tecnica.	È scattato il sistema anti-allagamento. <ul style="list-style-type: none">■ Chiudere il rubinetto dell'acqua.■ Contattare il servizio di assistenza tecnica Miele.

Per disattivare la segnalazione di guasto: spegnere la lavatrice col tasto .

Segnalazione di guasto a fine programma

Problema	Causa e rimedio
i Controllare dosaggio	Durante il lavaggio si è formata troppa schiuma. <ul style="list-style-type: none">■ Controllare il dosaggio del detersivo.■ In caso di dosaggio automatico del detersivo, controllare la quantità di dosaggio impostata.■ Attenersi alle istruzioni sulla confezione del detersivo e tenere presente il grado di sporco del bucato.■ Eventualmente ridurre la quantità di dosaggio base a scatti percentuali pari a 10.
i Info Igienizzare: selezionare "Pulizia" e avviare "Pulizia macchina".	Recentemente sono stati utilizzati solo programmi con temperature inferiori ai 60 °C. <ul style="list-style-type: none">■ Per evitare la proliferazione di germi e la formazione di odori all'interno della lavatrice, avviare il programma <i>Pulizia macchina</i> utilizzando l'apposito prodotto Miele o un detersivo universale in polvere.

Le indicazioni vengono visualizzate a programma ultimato e quando si accende la lavatrice e devono essere confermate con il tasto sensore OK.

Guasti, cosa fare...

Segnalazione di guasto a fine programma

Problema	Causa e rimedio
i Bagno intenso: pulire filtro e ugello oppure rimuovere corpi estranei dall'involucro pompa.	<p>Le pompe sono sporche.</p> <ul style="list-style-type: none">■ Pulire le pompe come descritto nel capitolo “Guasti, cosa fare. .”, nel paragrafo “Aprire lo sportello se il tubo di scarico è intasato e/o manca elettricità”.■ Dopo i lavori di pulizia, avviare nuovamente un programma di lavaggio. <p>L'ugello superiore nell'anello di riempimento dello sportello è intasato da impurità.</p> <ul style="list-style-type: none">■ Eliminare le impurità con le dita. Non utilizzare strumenti appuntiti.■ Dopo i lavori di pulizia, avviare nuovamente un programma di lavaggio. <p>Se la segnalazione riappare, rivolgersi all'assistenza tecnica autorizzata Miele. La lavatrice continua a lavorare con funzioni limitate.</p>
i Registrare macchina. Biancheria centrifugata in modo non ottimale	<p>Non è stato possibile eseguire come di consueto l'opzione Pre-stiratura al termine del programma.</p> <ul style="list-style-type: none">■ Controllare se la lavatrice è posizionata correttamente. V. indicazioni al capitolo “Installazione e allacciamenti”, capoverso “Registrare l'apparecchio”.■ Controllare che la prevalenza massima di 1 m non venga superata. <p>Se la segnalazione riappare, rivolgersi all'assistenza tecnica autorizzata Miele. La lavatrice continua a lavorare con funzioni limitate.</p>

Le indicazioni vengono visualizzate a programma ultimato e quando si accende la lavatrice e devono essere confermate con il tasto sensore OK.

Segnalazioni o anomalie del sistema TwinDos

Problema	Causa e rimedio
<p>i Prodotto sufficiente ancora per pochi lavaggi. Procurare una nuova cartuccia per cassetto ①.</p>	<p>Il detersivo all'interno della cartuccia si consuma in fretta. Sono possibili ancora 4-8 cicli di lavaggio.</p> <ul style="list-style-type: none"> ■ Acquistare una nuova cartuccia.
<p>i Inserire una nuova cartuccia o riempire il contenitore ①. Controllare il risultato di lavaggio.</p>	<p>La cartuccia è vuota.</p> <ul style="list-style-type: none"> ■ Sostituire la cartuccia. ■ Controllare se la biancheria è pulita. Può essere che la quantità di detersivo non fosse più sufficiente. <p>Se necessario, rilavare la biancheria.</p>
<p>i Utilizzare "TwinDos" o nel menù "Pulizia" eseguire la pulizia "TwinDos". Per ulteriori informazioni consultare le istruzioni d'uso.</p>	<p>Il TwinDos o il dosaggio automatico tramite vaschetta ① e/o ② non sono stati utilizzati per molto tempo.</p> <ul style="list-style-type: none"> ■ Utilizzare il TwinDos con uno dei successivi cicli di lavaggio. ■ Eseguire la manutenzione TwinDos come descritto al capitolo "Pulizia e manutenzione", capoverso "Pulizia TwinDos".
<p> Nel menù "Pulizia" deve essere avviata la pulizia "TwinDos" per la vaschetta ①. Per ulteriori informazioni consultare le istruzioni d'uso.</p>	<p>Il TwinDos o il dosaggio automatico tramite vaschetta ① e/o ② non sono stati utilizzati a lungo. Il detersivo potrebbe essersi seccato all'interno dei tubi.</p> <ul style="list-style-type: none"> ■ Eseguire subito la manutenzione TwinDos come descritto al capitolo "Pulizia e manutenzione", capoverso "Pulizia TwinDos".
<p>Le segnalazioni su questa pagina sono d'esempio. A seconda del contenitore ①/② possono modificarsi.</p>	

Le indicazioni vengono visualizzate a programma ultimato e quando si accende la lavatrice e devono essere confermate con il tasto sensore OK.

Guasti, cosa fare...

Anomalie con il TwinDos

Problema	Causa e rimedio
Si notano macchie scure nel detersivo.	Nel detersivo si è formata muffa. ■ Gettare via il prodotto e pulire accuratamente il contenitore.
Non è stato dosato alcun detersivo e/o ammorbidente.	Non è stato attivato il dosaggio automatico. ■ Prima del successivo programma di lavaggio, toccare il tasto sensore TwinDos. Il dosaggio automatico viene attivato.
	Nonostante l'attivazione, non è stato dosato alcun detersivo/ammorbidente. ■ Riprovare. ■ Se nonostante questo non viene dosato alcun detersivo, contattare il servizio di assistenza.

Problemi generali con la lavatrice

Problema	Causa e rimedio
La lavatrice emana cattivo odore.	Non è stata presa in considerazione l'informazione relativa all'igiene. Recentemente sono stati utilizzati solo programmi con temperature inferiori ai 60 °C. ■ Per evitare la proliferazione di germi e la formazione di odori all'interno della lavatrice, avviare il programma <i>Pulizia macchina</i> utilizzando l'apposito prodotto Miele o un detersivo universale in polvere.
	Lo sportello e il cassetto detersivi sono stati chiusi dopo il lavaggio. ■ Lasciare lo sportello e il cassetto detersivi leggermente aperti affinché possano asciugarsi.
La lavatrice si muove durante la centrifuga.	La macchina non è in bolla e i piedini non sono stati stretti bene. ■ Registrare la posizione della lavatrice e bloccare i piedini.
La centrifuga non è stata effettuata come di consueto e il bucato risulta ancora bagnato.	Durante la centrifugazione finale è stato rilevato un forte sbilanciamento e la velocità di centrifuga è stata automaticamente ridotta. ■ Caricare nella lavatrice capi di grandi dimensioni e capi più piccoli, affinché si distribuiscano meglio.
Si sentono strani rumori di scarico.	Non si tratta di un guasto. All'inizio e alla fine dello scarico è normale che si sentano dei rumori di risucchio.

Guasti, cosa fare...

Problemi generali con la lavatrice

Problema	Causa e rimedio
Nel cassetto detersivi rimangono consistenti residui di detersivo.	<p>La pressione dell'acqua è insufficiente.</p> <ul style="list-style-type: none">■ Pulire il filtro situato nell'afflusso.■ Attivare eventualmente l'opzione +Acqua. <p>Il detersivo in polvere, se usato insieme all'anticalcare, tende a formare dei grumi.</p> <ul style="list-style-type: none">■ Pulire il cassetto detersivi; in futuro versare nella vaschetta prima il detersivo e solo dopo l'anticalcare.
L'ammorbidente non viene completamente immesso oppure rimane troppa acqua nella vaschetta ☞.	<p>Il dispositivo di aspirazione non è inserito correttamente oppure è intasato.</p> <ul style="list-style-type: none">■ Pulire il dispositivo, v. cap. "Pulizia e manutenzione", par. "Pulire il cassetto detersivi".
A programma ultimato si trova ancora del liquido nella Cap monodose.	<p>Il tubicino di scarico nel cassetto detersivi, nel quale viene inserita la Cap, è intasato.</p> <ul style="list-style-type: none">■ Pulire il tubicino. <p>Non si tratta di un guasto! Per motivi tecnici una piccola quantità residua di acqua rimane nella Cap.</p>
Nella vaschetta per l'ammorbidente accanto alla Cap c'è acqua.	<p>CapDosing non è stato attivato, oppure dopo l'ultimo ciclo di lavaggio non è stata estratta la Cap monodose vuota.</p> <ul style="list-style-type: none">■ Al successivo utilizzo della Cap accertarsi che il tasto sensore CapDosing venga attivato.■ Estrarre e gettare la Cap monodose dopo ogni ciclo di lavaggio. <p>Il tubicino di scarico nel cassetto detersivi, nel quale viene inserita la Cap, è intasato.</p> <ul style="list-style-type: none">■ Pulire il tubicino.

Problemi generali con la lavatrice

Problema	Causa e rimedio
Il display rimane spento.	Il display va automaticamente in stand-by per risparmiare energia. ■ Premere un tasto. Il display si riattiva.
Durante la produzione di vapore fuoriescono delle nuvole di vapore dal cassetto detersivi.	Non si tratta di un guasto! A seconda del carico e della temperatura ambiente, il vapore che si genera può uscire dal cassetto detersivi.
Rumori durante la produzione di vapore.	Durante la produzione e l'immissione del vapore è normale che si sentano dei rumori.

Guasti, cosa fare...

Risultato di lavaggio non soddisfacente

Problema	Causa e rimedio
Se si usa un detersivo liquido, la biancheria non risulta pulita.	<p>I detersivi liquidi non contengono candeggianti e pertanto non sono indicati per eliminare le macchie di frutta, caffè o tè.</p> <ul style="list-style-type: none">■ Usare il sistema a 2 fasi Miele. Con l'aggiunta mirata di UltraPhase 2 durante il processo di lavaggio le macchie vengono eliminate con efficacia.■ Usare un detersivo in polvere che contenga sbiancanti.
Sui capi di colore scuro rimangono depositati dei residui bianchi, simili a detersivo.	<p>Il detersivo contiene componenti insolubili (zeoliti) per addolcire l'acqua. Questi sono rimasti sugli indumenti.</p> <ul style="list-style-type: none">■ Provare a rimuoverli con una spazzola una volta che la biancheria è asciutta.■ In futuro, per i capi di colore scuro, usare detersivi senza zeoliti. I detersivi liquidi, per lo più, non contengono zeoliti.■ Lavare i tessuti scuri con l'apposito programma <i>Capi scuri</i>.
Sulla biancheria sono depositati filamenti grigi (di grasso).	<p>È stato usato troppo poco detersivo e la biancheria era sporca di grasso (oli, pomate).</p> <ul style="list-style-type: none">■ Per questo tipo di biancheria dosare una quantità maggiore di detersivo oppure utilizzare detersivo liquido.■ Prima del successivo lavaggio avviare il programma <i>Pulizia macchina</i> con l'apposito prodotto Miele o con un detersivo universale in polvere.

Lo sportello non si apre

Problema	Causa e rimedio
<p>Nel corso del programma di lavaggio non è possibile aprire lo sportello.</p>	<p>Il cestello è bloccato mentre si svolge il programma.</p> <ul style="list-style-type: none"> ■ Toccare il tasto sensore <i>Start/Stop</i> per proseguire il programma. <p>Il programma viene interrotto, lo sportello si sblocca ed è possibile aprire lo sportello.</p> <hr/> <p>Nel cestello c'è acqua in quanto la pompa di scarico non ha funzionato correttamente.</p> <ul style="list-style-type: none"> ■ Pulire il filtro e la pompa di scarico come descritto al capitolo “Aprire lo sportello se il tubo di scarico è intasato e/o manca elettricità”.
<p>Dopo l'interruzione di un programma a display compare: Raffreddamento extra</p>	<p>Per prevenire scottature, lo sportello di carico non si apre se l'acqua all'interno ha una temperatura superiore a 55 °C.</p> <ul style="list-style-type: none"> ■ Aspettare finché la temperatura nel cestello è scesa e l'indicazione a display si spegne.
<p>Terminato il programma <i>Finish vapore</i> oppure <i>Rinfrescare a vapore</i> non è possibile aprire lo sportello.</p>	<p>Il programma <i>Finish vapore</i> oppure <i>Rinfrescare a vapore</i> è stato avviato direttamente più volte consecutive. Data l'aggiunta di vapore la temperatura nel cestello è superiore a 55 °C e lo sportello rimane bloccato per evitare di ustionarsi.</p> <ul style="list-style-type: none"> ■ Attendere alcuni minuti fino a quando la temperatura nel cestello si è abbassata.
<p>Sul display compare: ⚠ Serratura bloccata. Chiamare assistenza tecnica.</p>	<p>La chiusura dello sportello è bloccata.</p> <ul style="list-style-type: none"> ■ Contattare il servizio di assistenza tecnica Miele.

Guasti, cosa fare...

Aprire lo sportello se il tubo di scarico è intasato e/o manca elettricità

- Spegnerne la lavatrice.

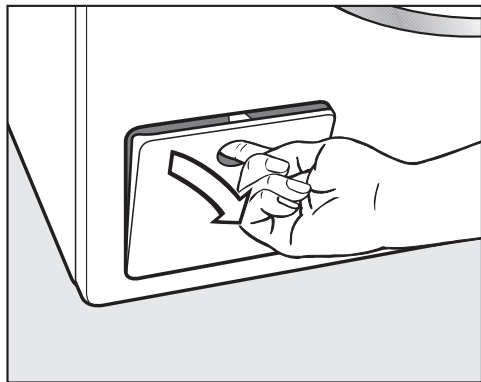

- Aprire lo sportellino della pompa di scarico.

Scarico intasato

Se lo scarico è intasato, nella lavatrice può esserci una notevole quantità d'acqua.

 Pericolo di ustionarsi a causa della liscivia calda.

Se poco prima si è lavato con temperature elevate, la liscivia che fuoriesce è molto calda.

Facendo molta attenzione, scaricare la liscivia.

Svuotamento

Non svitare completamente il filtro di scarico.

- Sistemare una bacinella sotto lo sportellino, ad es. una teglia universale.

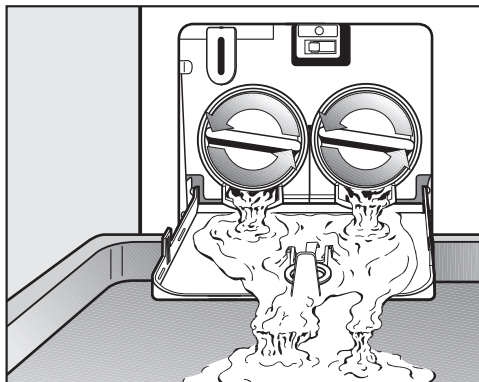

- Svitare lentamente il filtro di scarico finché esce acqua.
- Riavvitare il filtro per interrompere il flusso d'acqua.

Quando non esce più acqua:

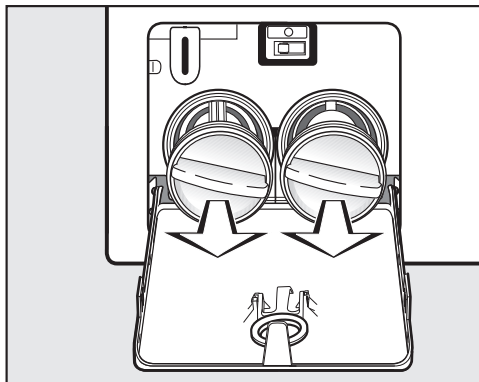

- Svitare completamente il filtro di scarico.

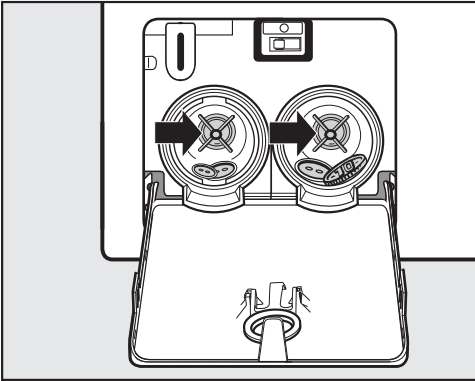

- Pulire accuratamente il filtro di scarico.
- Controllare che la ventola della pompa di scarico ruoti senza difficoltà; eliminare eventuali corpi estranei (bottoni, monete, ecc.) e pulire il vano interno.

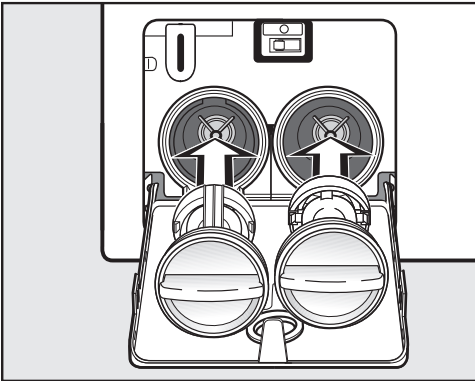

- Reinscrivere il filtro (a destra e sinistra) e avvitarlo saldamente.
- Chiudere lo sportellino delle pompe di scarico.

 Danni dovuti alla fuoriuscita di acqua

Se il filtro non viene reinserito e avvitato saldamente, dalla macchina continuerà a fuoriuscire acqua. Reinscrivere i filtri e avvitarli saldamente.

Aprire lo sportello

 Pericolo di ferimento dovuto al cestello in rotazione/movimento.

Se si infilano le mani nel cestello mentre è ancora in movimento si rischia di ferirsi seriamente.

Prima di prelevare la biancheria, assicurarsi sempre che il cestello sia fermo.

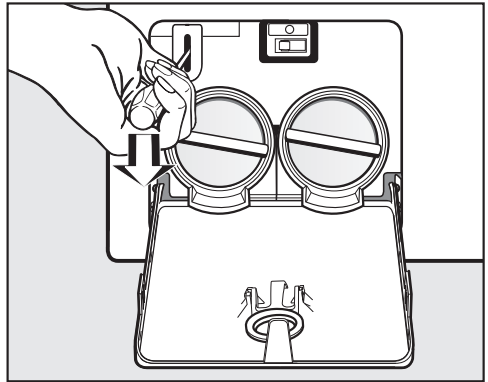

- Sbloccare lo sportello con l'ausilio di un cacciavite.
- Aprire lo sportello.

Assistenza tecnica

Contatti in caso di guasto

In caso di guasto che non si è in grado di risolvere da soli, contattare il negozio specializzato Miele o il servizio di assistenza tecnica Miele.

Il numero di telefono dell'assistenza tecnica Miele si trova in fondo alle presenti istruzioni.

Indicare sempre il modello e il numero di fabbricazione dell'apparecchio. Questi dati possono essere rilevati dalla targhetta dati.

La targhetta dati si trova sopra il vetro oblò ed è visibile a sportello aperto.

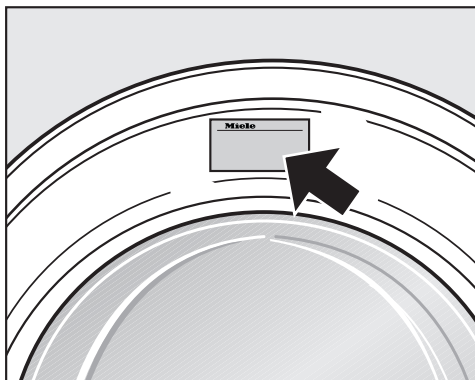

Accessori su richiesta

Gli accessori di questa lavatrice sono disponibili presso i rivenditori Miele o presso l'assistenza tecnica autorizzata Miele.

Garanzia

La durata della garanzia prevista dalla legislazione vigente è di 2 anni.

Ulteriori informazioni si trovano nelle condizioni di garanzia allegate.

Vista anteriore

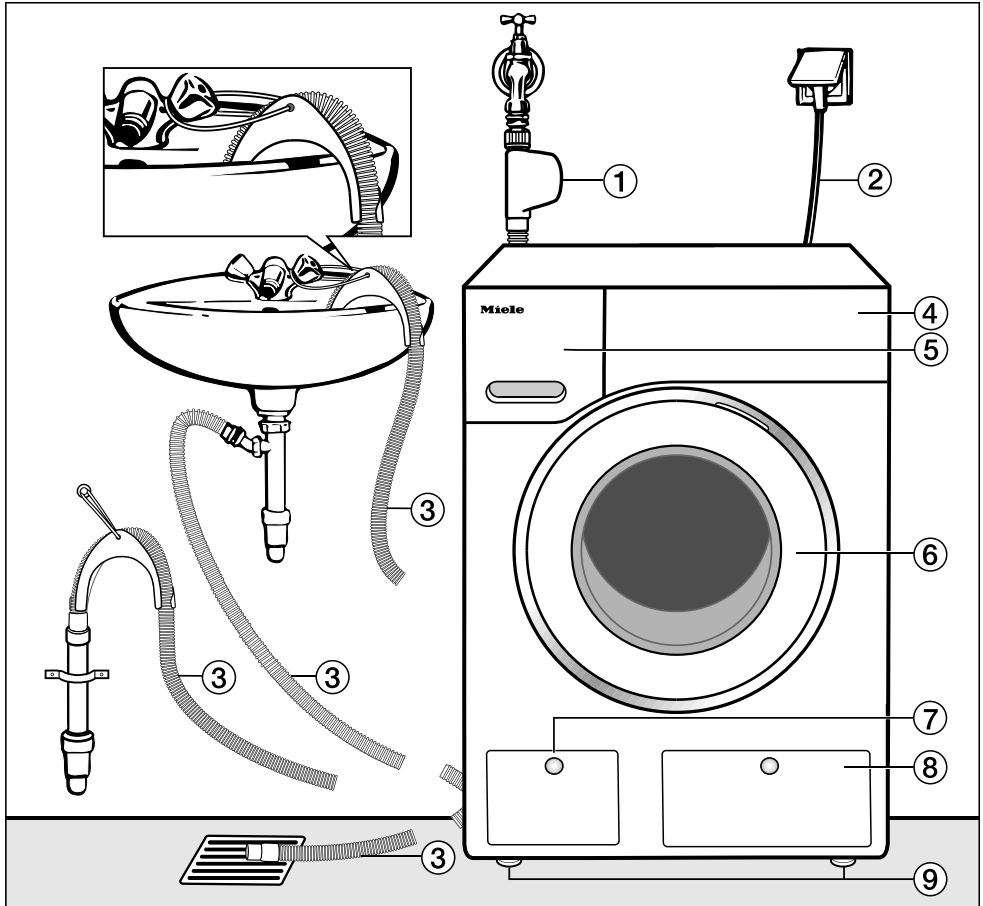

① Tubo di afflusso Waterproof-System

② Allacciamento elettrico

③ Tubo di scarico con gomito (accessorio) e varie possibilità di scarico dell'acqua.

④ Pannello comandi

⑤ Cassetto detersivi

⑥ Sportello

⑦ Sportellino per filtro, pompe di scarico e sblocco di emergenza

⑧ Sportellino per cartucce TwinDos

⑨ Quattro piedini regolabili in altezza

Installazione e allacciamenti

Vista posteriore

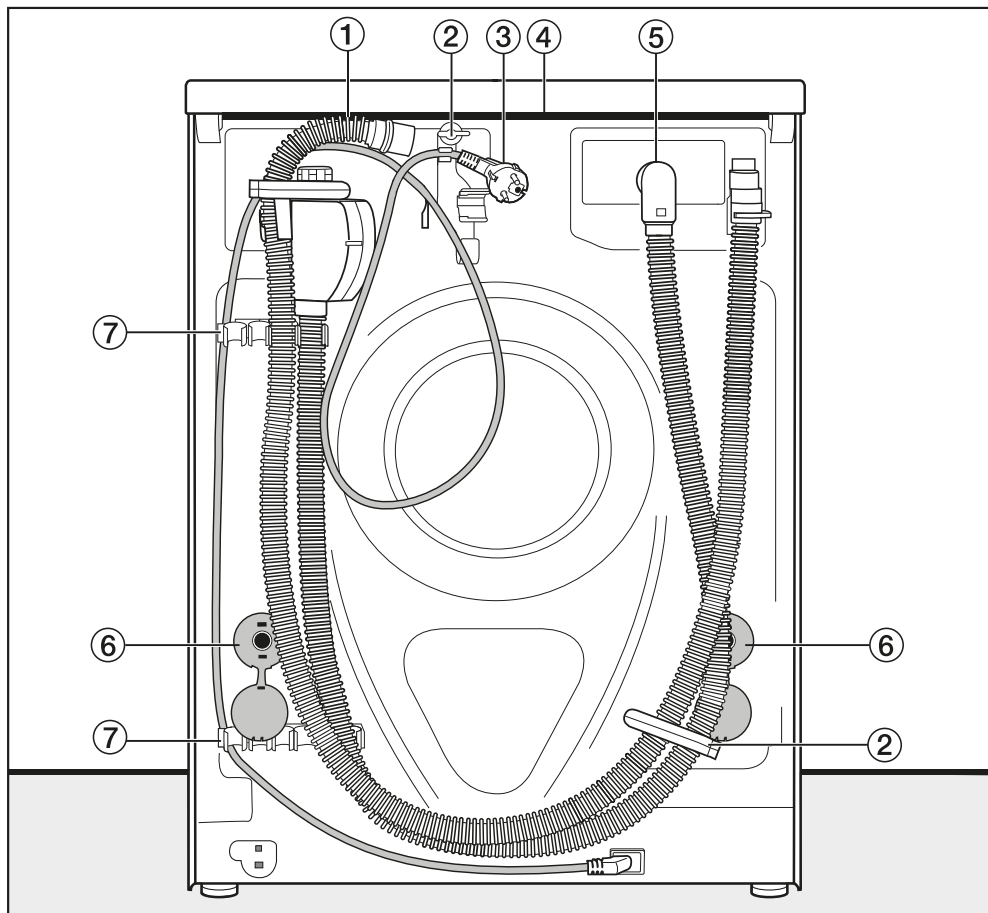

① Tubo di scarico

② Fissaggi di trasporto per i tubi di afflusso e scarico e cavo elettrico

③ Allacciamento elettrico

④ Sporgenza coperchio con possibilità di presa per il trasporto

⑤ Tubo di afflusso Waterproof-System

⑥ Dispositivi girevoli di blocco con barre di trasporto

⑦ Fissaggi di trasporto per i tubi di afflusso e scarico e fissaggio per le barre di trasporto smontate

Superficie di posizionamento

La superficie di posizionamento più adatta è un pavimento in cemento. Al contrario di un pavimento in legno o di un qualsiasi altro materiale “cedevole”, il pavimento in cemento generalmente non vibra durante la centrifuga.

Tenere presente:

- posizionare la macchina in modo che sia stabile e perfettamente perpendicolare.
- Non posizionare la lavatrice su rivestimenti morbidi: in fase di centrifugazione la macchina potrebbe vibrare.

Se i pavimenti sono composti da travi di legno:

- posizionare la lavatrice su una tavola di legno compensato (min. 59 x 52 x 3 cm). Il piano dovrebbe essere fissato a più travi possibile e non essere avvitato solamente alle assi del pavimento.

Suggerimento: Posizionare la macchina possibilmente in un angolo. Negli angoli, infatti, la stabilità è sempre maggiore.

⚠ Pericolo di ferirsi per non aver assicurato la lavatrice.

Al momento del posizionamento della lavatrice su uno zoccolo predisposto dal committente (in cemento oppure in muratura) occorre assicurare la macchina affinché non cada o non scivoli.

Assicurare la lavatrice con una staffa di fissaggio (fissaggio a pavimento MTS) (reperibile presso i rivenditori specializzati Miele o il servizio di assistenza tecnica Miele).

Trasportare la lavatrice fino al luogo di posizionamento

⚠ Pericolo di ferirsi per un coperchio non saldo.

Il fissaggio posteriore del coperchio può creparsi a causa di circostanze esterne. Il coperchio può staccarsi durante il trasporto.

Prima del trasporto verificare che la sporgenza del coperchio poggia in modo stabile.

- Trasportare la lavatrice afferrandola dai piedini macchina anteriori e dalla sporgenza coperchio posteriore.

Rimuovere la sicurezza di trasporto

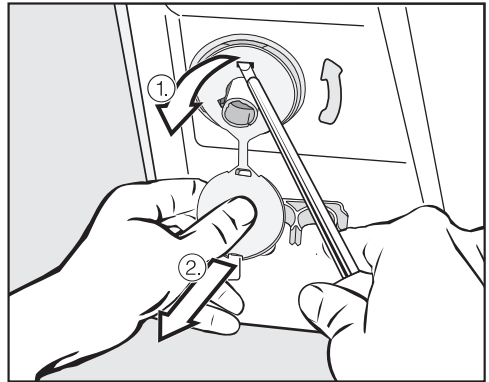

- Togliere le sicurezze a destra e a sinistra.
1. Tirare la parte fissa del tappo della sicurezza trasporto e
 2. aiutandosi con un cacciavite sganciare il gancio superiore.

Installazione e allacciamenti

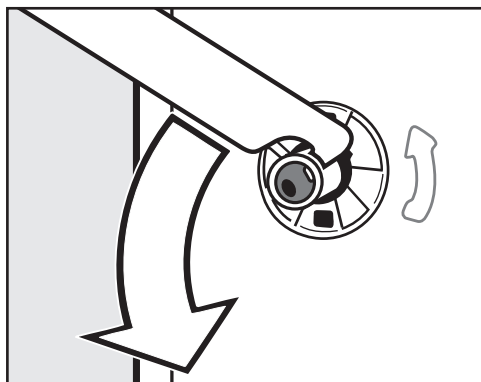

- Ruotare di 90° la traversa di trasporto sinistra con l'allegata chiave.

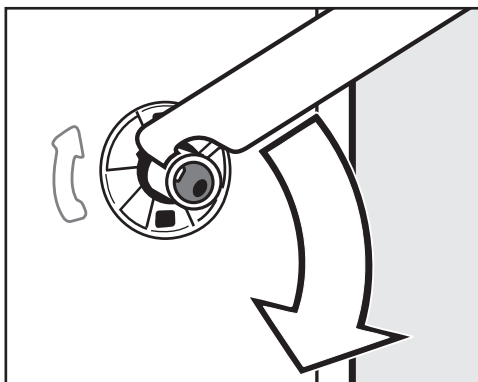

- Ruotare di 90° la barra di trasporto destra.

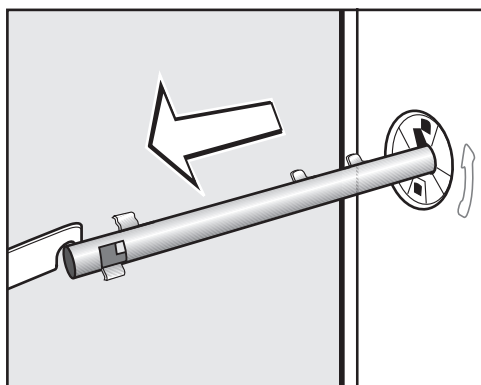

- Estrarre la barra.

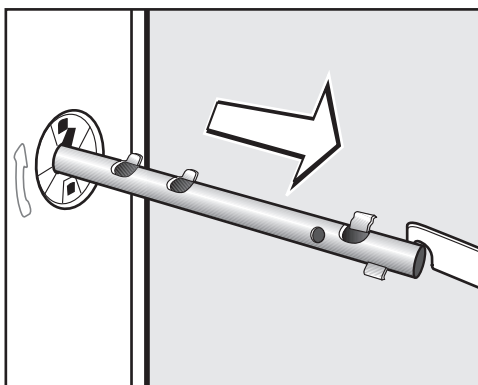

- Estrarre la barra.

Installazione e allacciamenti

 Pericolo di ferirsi con i bordi affilati.

Se si mette mano ai fori aperti, sussiste il rischio di ferirsi.

Chiudere i fori che ospitavano le barre di trasporto, una volta estratte.

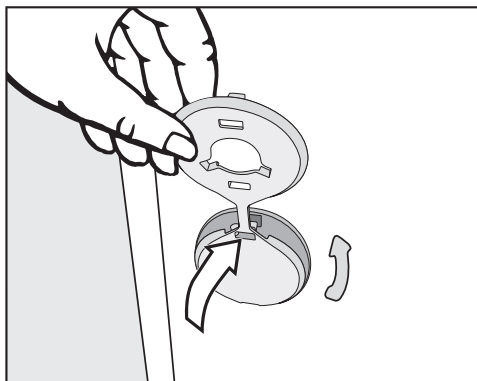

- Chiudere i fori con i tappi.

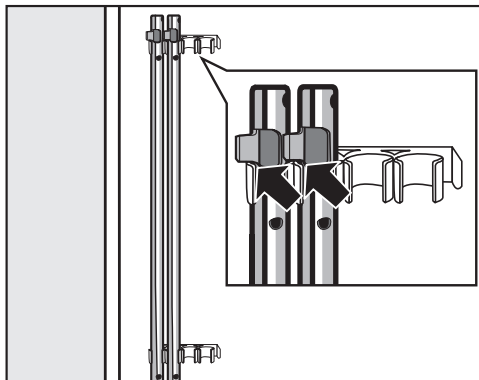

- Fissare le barre di trasporto sulla parete posteriore della lavatrice. Assicurarsi che il gancio superiore si trovi sopra il supporto.

 Danni dovuti a un trasporto errato.

Se si trasporta la lavatrice senza le sicurezze di trasporto è possibile danneggiare la macchina.

Conservare le sicurezze di trasporto. Prima di trasportare la lavatrice, rimontare le sicurezze di trasporto (ad es. in caso di trasloco).

Montare le sicurezze trasporto

Per il montaggio delle sicurezze trasporto seguire le presenti istruzioni in ordine inverso.

Installazione e allacciamenti

Registrare l'apparecchio

La macchina deve trovarsi in posizione perpendicolare e poggiare uniformemente sui quattro piedini, altrimenti non ne viene garantito il perfetto funzionamento.

Se non è posizionata correttamente possono aumentare i consumi di acqua e di energia e la macchina può vacillare.

Svitare il piedino e bloccarlo

La lavatrice viene posizionata in piano regolando i quattro piedini. All'atto della consegna i piedini sono completamente rientrati.

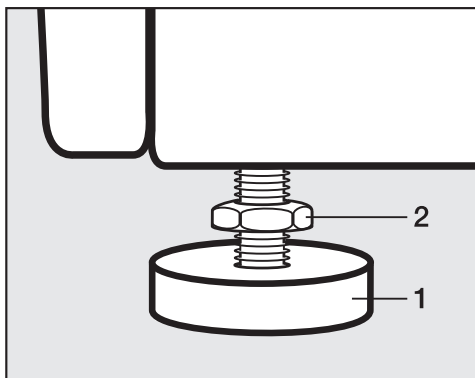

- Allentare il controdado **2** con l'allegata chiave in senso orario. Svitare ed estrarre il controdado **2** insieme al piedino **1**.

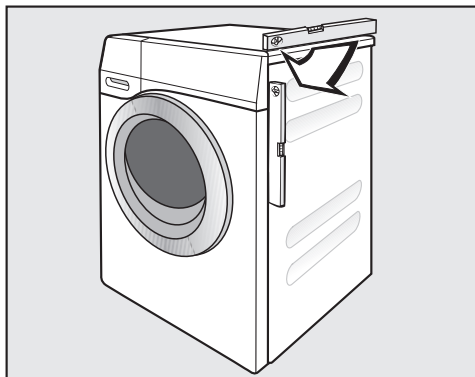

- Servirsi di una livella per controllare che la macchina sia in bolla.
- Tenere fermo il piedino **1** con una pinza giratubi. Ruotare il controdado **2** nuovamente con la chiave verso l'involucro della macchina.

 Danni dovuti a una lavatrice non registrata correttamente.

Se i piedini della macchina non sono stati bloccati, sussiste il pericolo che la lavatrice si sposti.

Serrare tutti e quattro i controdadi dei piedini contro l'involucro. Controllare anche i piedini che non siano stati svitati per la registrazione della macchina.

Inserimento sotto un piano di lavoro

 Pericolo di scossa elettrica per la presenza di cavi esposti

Con il coperchio smontato è possibile toccare componenti sotto tensione.

Non smontare il coperchio della lavatrice.

Questa lavatrice può essere incassata (con il coperchio) sotto un piano di lavoro, se sufficientemente alto.

Colonna bucato

La lavatrice può essere combinata a colonna con un'asciugabiancheria Miele, formando la cd. colonna bucato usando l'apposito kit di giunzione* (WTV).

Gli accessori contrassegnati da * possono essere reperiti presso i rivenditori specializzati Miele o il servizio di assistenza tecnica Miele autorizzato.

Tenere presente:

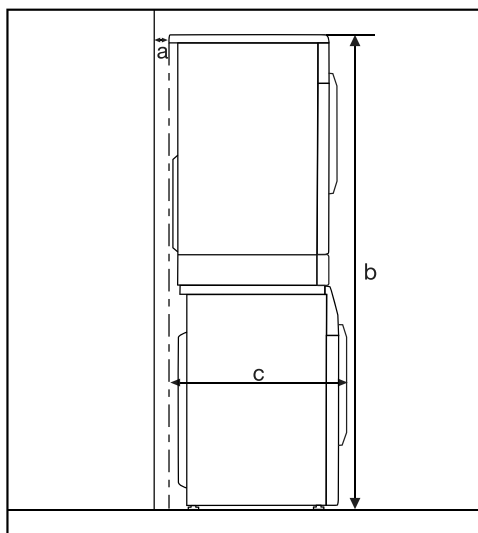

a = minimo 2 cm

b = WTV semplice: 172 cm
WTV con cassetto: 181 cm

c = 68 cm

Installazione e allacciamenti

Sistema antiallagamento Miele

Il sistema antiallagamento Miele evita danni dovuti a perdite d'acqua della macchina.

Il sistema si compone principalmente dei seguenti elementi:

- il tubo di afflusso
- l'elettronica e la protezione perdite/trabocco
- il tubo di scarico.

Sistema Waterproof (WPS)

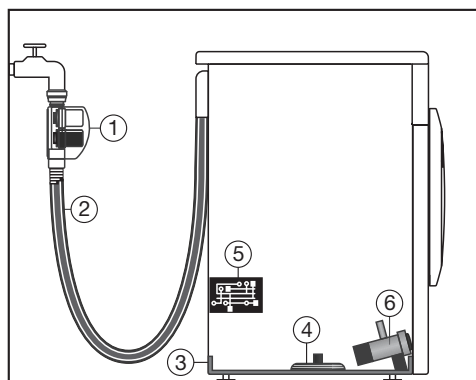

- ① Due valvole magnetiche
- ② Tubo di afflusso a doppia parete
- ③ Vasca a pavimento
- ④ Interruttore galleggiante
- ⑤ Elettronica
- ⑥ Pompa di scarico

Il tubo di afflusso

- Nell'involucro del tubo di afflusso idrico sono situate due valvole magnetiche ①, che interrompono l'afflusso dell'acqua direttamente al rubinetto. Grazie alle due valvole magnetiche si ottiene una doppia protezione contro la fuoriuscita dell'acqua. Se una delle due valvole dovesse essere difettosa, la seconda interrompe l'afflusso.

Mediante la chiusura sul rubinetto il tubo è in pressione solo durante l'afflusso. Per il resto del tempo il tubo non è in pressione.

- Protezione contro lo scoppio delle valvole magnetiche.
La pressione di scoppio delle valvole è compresa tra 7.000 kPa e 10.000 kPa.
- Il tubo di afflusso a doppia parete ② è composto da un tubo interno resistente alla pressione e una guaina. Se l'acqua dovesse uscire dal tubo interno, la guaina la dirigerebbe direttamente nella vasca del pavimento ③. L'interruttore galleggiante ④ chiude le valvole magnetiche. Un ulteriore afflusso dell'acqua viene interrotto. L'acqua nella vasca di lavaggio viene scaricata.

L'elettronica ⑤ e la protezione perdite/trabocco della lavatrice

- La protezione contro eventuali perdite di acqua

L'acqua che dovesse fuoriuscire a causa della mancanza di tenuta della lavatrice viene raccolta nella vasca a pavimento ③. Un interruttore galleggiante ④ chiude le valvole magnetiche ①. L'afflusso ulteriore di acqua è interrotto; l'acqua presente nella vasca di lavaggio viene scaricata.

- La protezione antitrabocco
Se l'acqua supera un determinato livello, la pompa di scarico ⑥ si attiva per scaricare l'acqua eccedente in modo controllato.

Se il livello dell'acqua aumenta più volte senza controllo, la pompa di scarico ⑥ si attiva in modo permanente e la lavatrice segnala un'anomalia accompagnata da un segnale acustico.

Il tubo di scarico

Il tubo di scarico è dotato di un sistema di aerazione che evita un'aspirazione a vuoto all'interno della macchina.

Installazione e allacciamenti

Afflusso acqua

 Pericolo di scossa elettrica a causa della tensione di rete.

Nel tubo di afflusso sono presenti componenti che conducono tensione.

Non montare mai il tubo di afflusso in un'area dove vi sono schizzi di acqua, p.es. vasche o docce.



Non immergere l'involucro del tubo di afflusso in acqua!

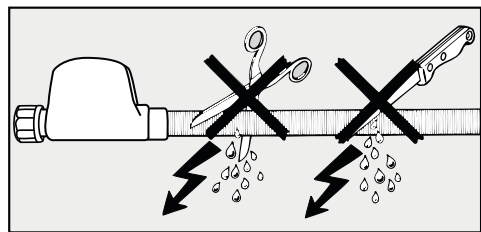

Non danneggiare o piegare la guaina di protezione.

Poiché la lavatrice è costruita secondo le vigenti norme DIN, può essere allacciata a una conduttura di acqua potabile anche senza impeditore di riflusso.

La pressione di flusso deve essere di almeno 100 kPa, ma non può superare i 1.000 kPa. Se superiore ai 1.000 kPa, deve essere montata una valvola riduttrice di pressione.

Il tubo va allacciato a un rubinetto con raccordo 3/4". Se manca un apposito rubinetto dell'acqua, la lavatrice può essere allacciata alla rete dell'acqua potabile solo da un installatore qualificato.

Il punto di allacciamento deve sopportare la pressione dell'acqua.

Aprire lentamente il rubinetto per verificare che l'allacciamento sia ermetico. Eventualmente correggere la sede della guarnizione e il raccordo.

La lavatrice non è adatta per essere collegata alla conduttura dell'acqua calda.

Non allacciare la lavatrice all'acqua calda.

Manutenzione

Se si rende necessaria una sostituzione, usare esclusivamente il **dispositivo Waterproof Miele**.

 Danni dovuti a impurità presenti nell'acqua.

A protezione delle valvole magnetiche la lavatrice dispone di un filtro nel dado a calotta dell'involucro sul tubo di afflusso idrico.

Non rimuovere questo filtro impurità.

Prolungamento tubo - accessorio

Presso i rivenditori specializzati Miele o l'assistenza tecnica Miele è disponibile come accessorio su richiesta un tubo rivestito di maglia metallica con lunghezza pari a 1,5 m.

Questo tubo ha una pressione di scoppio di oltre 14.000 kPa e può essere utilizzato come prolungamento della condotta dell'acqua.

Installazione e allacciamenti

Scarico idrico

La liscivia viene scaricata da una pompa con prevalenza di 1 m. Per non impedire lo scarico, il tubo deve essere posizionato dritto, senza piegature.

Se necessario, il tubo di scarico può essere prolungato fino a 5 m. L'accessorio è reperibile presso i rivenditori Miele o presso il servizio di assistenza tecnica autorizzato Miele.

Per prevalenze di scarico superiori a 1 m (fino a max. 1,8 m), presso l'assistenza tecnica autorizzata Miele è disponibile una pompa di scarico sostitutiva.

Con una prevalenza di 1,8 m è possibile prolungare il tubo fino a 2,5 m. L'accessorio è reperibile presso i rivenditori Miele o presso il servizio di assistenza tecnica autorizzato Miele.

Possibilità di scarico:

1. aggancio a un lavandino.

Tenere presente:

- fissare il tubo in modo che non possa scivolare.
- Se si scarica in un lavandino, assicurarsi che l'acqua possa defluire con sufficiente velocità. In caso contrario c'è il rischio che trabocchi oppure che una parte dell'acqua scaricata possa essere riaspirata nella macchina.

2. Allacciamento a un tubo di scarico in plastica con manicotto in gomma (sifone non strettamente necessario).

3. Scarico diretto in un pozzetto (gully).

4. Allacciamento a un lavandino con nipplo in plastica.

Tenere presente:

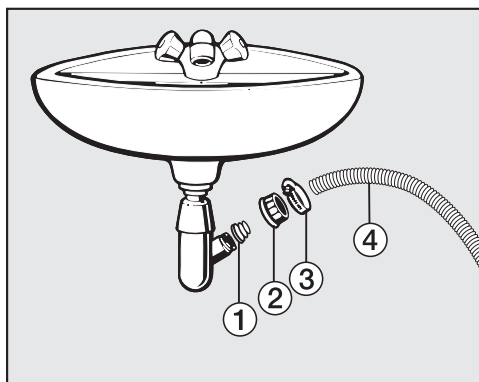

- ① Adattatore
- ② Dado a calotta del lavandino
- ③ Fascetta
- ④ Estremità tubo

■ Installare l'adattatore ① con il dado a calotta ② al sifone del lavandino.

■ Infilare l'estremità del tubo ④ sull'adattatore ①.

■ Con un cacciavite stringere la fascetta ③ subito dietro al dado a calotta del lavandino.

Allacciamento elettrico

La lavatrice viene fornita pronta per essere allacciata alla rete elettrica tramite cavo e presa di sicurezza.

 Pericolo di incendio in caso di surriscaldamento.

Se si collega la lavatrice a prese multiple e prolunghe e la si mette in funzione, si può verificare un sovraccarico dei cavi.

Per ragioni di sicurezza non utilizzare prese multiple e prolunghe.

Posizionare la lavatrice in modo tale che la presa risulti accessibile.

L'impianto elettrico deve essere realizzato a regola d'arte (VDE 0100) e nel rispetto delle norme vigenti!

Se il cavo di alimentazione elettrica è danneggiato, sostituirlo con un cavo speciale dello stesso tipo (disponibile presso l'assistenza tecnica Miele). Per motivi di sicurezza è necessario che la sostituzione sia effettuata da un tecnico specializzato o dal servizio di assistenza tecnica Miele.

Per l'assorbimento nominale e la protezione vedere la targhetta dati. Confrontare i dati riportati sulla targhetta dati con quelli della rete elettrica.

Dati tecnici

Altezza	850 mm
Larghezza	596 mm
Profondità	636 mm
Profondità a sportello aperto	1054 mm
Altezza per sottopiano	850 mm
Larghezza per sottopiano	600 mm
Peso	ca. 100 kg
Capacità di carico	9 kg di biancheria asciutta
Tensione di allacciamento	v. targhetta dati
Potenza assorbita	v. targhetta dati
Protezione	v. targhetta dati
Consumi	v. cap. "Consumi"
Pressione minima di flusso dell'acqua	100 kPa (1 bar)
Pressione massima di flusso dell'acqua	1.000 kPa (10 bar)
Lunghezza del tubo di afflusso	1,60 m
Lunghezza del tubo di scarico	1,50 m
Lunghezza del cavo di alimentazione	2,00 m
Prevalenza max. di scarico	1,00 m
Lunghezza max. di scarico	5,00 m
LED diodi luminosi	Classe 1
Marchi di controllo	v. targhetta dati
Banda di frequenza	2,412 GHz – 2,472 GHz
Potenza massima di trasmissione	< 100 mW

Dichiarazione di conformità

Miele dichiara che questa lavatrice è conforme alla direttiva 2014/53/UE.

Il testo completo della dichiarazione di conformità UE è disponibile ai seguenti indirizzi internet:

- Prodotti, download, www.miele.it
- Service, richiedere informazioni, istruzioni d'uso, su www.miele.it/elettrodomestico/brochure-e-libretti-d-uso-385.htm mediante indicazione del nome prodotto o del numero di fabbricazione

Dati tecnici

Scheda per lavatrici a uso domestico

ai sensi del regolamento delegato (UE) n. 1061/2010

MIELE	
Identificativo del modello	WCR 890 WPS
Capacità nominale ¹	9,0 kg
Classe di efficienza energetica	
Da A+++ (efficienza massima) a D (efficienza minima)	A+++
Consumo annuo di energia (AE _y) ²	130 kWh/anno
Consumo energetico del programma "cotone" standard a 60°C (a pieno carico)	0,74 kWh
Consumo energetico del programma "cotone" standard a 60°C (a carico parziale)	0,55 kWh
Consumo energetico del programma "cotone" standard a 40°C (a carico parziale)	0,35 kWh
Consumo energetico ponderato in modo spento (P _o)	0,30 W
Consumo di energia ponderato nel modo stand-by (P)	0,30 W
Consumo annuo di acqua ponderato (AW _y) ³	11.000 Litri/anno
Classe di efficienza della centrifuga	
Da A (efficienza massima) a G (efficienza minima)	A
Velocità massima della centrifuga ⁴	1.600 giri/min
Grado di umidità residua ⁴	44 %
Programma standard al quale fanno riferimento le informazioni dell'etichetta e della scheda ⁵	Cotone 60/40 con freccia
Durata del programma standard	
per tessuti di cotone a 60°C (a pieno carico)	179 min
per tessuti di cotone a 60°C (a carico parziale)	179 min
per tessuti di cotone a 40°C (a carico parziale)	179 min
Durata del modo stand-by (T _i) ⁶	15 min
Emissioni di rumore aereo	
Lavaggio ⁷	46 dB(A) re 1 pW
Centrifuga ⁷	72 dB(A) re 1 pW
Modello da incasso	-
Questo prodotto non rilascia ioni d'argento nel corso del ciclo di lavaggio.	

- Presente

¹ in kg per il programma standard a pieno carico per tessuti di cotone a 60°C o a 40°C a seconda di quale valore sia inferiore.

² basato su 220 cicli di lavaggio standard per programmi per tessuti di cotone a 60°C e 40°C a pieno carico e a carico parziale e consumo dei modi a basso consumo energetico. Il consumo effettivo dipende dalle modalità di utilizzo dell'apparecchio.

- ³ basato su 220 cicli di lavaggio standard per programmi per tessuti di cotone a 60°C e 40°C a pieno carico e a carico parziale. Il consumo effettivo dipende dalle modalità di utilizzo dell'apparecchio.
- ⁴ Per il programma standard a pieno carico per tessuti di cotone a 60°C o a carico parziale a 40°C, a seconda di quale valore sia inferiore, e grado di umidità residua per il programma standard a pieno carico per tessuti di cotone a 60°C o a carico parziale a 40°C, a seconda di quale valore sia superiore.
- ⁵ questi programmi sono adatti per lavare biancheria di cotone che presenta un grado di sporco normale e sono i programmi più efficienti in termini di consumo combinato di energia e acqua.
- ⁶ se la lavatrice per uso domestico è dotata di un sistema di gestione del consumo elettrico.
- ⁷ per il programma standard per tessuti di "cotone a 60°C" a pieno carico.

Consumi

		Carico	Consumi			
			Energia in kWh	Acqua in litri	Durata	Umidità residua
Cotone	90 °C	9,0	2,60	65	2:29	50
	60 °C	9,0	1,45	65	2:29	50
	60 °C	4,5	1,10	52	2:19	50
	<60°C*	9,0	0,74	54	2:59	44
	<60°C*	4,5	0,55	49	2:59	44
	40 °C	9,0	1,20	65	2:39	50
	<40°C*	4,5	0,35	42	2:59	44
	20 °C	9,0	0,45	65	2:39	50
Lava/Indossa	30 °C	4,0	0,60	57	1:59	30
Delicati	30 °C	3,0	0,20	40	1:09	–
Lana 	30 °C	2,0	0,23	35	0:39	–
Automatic plus	40 °C	6,0	0,60	59	1:59	–
QuickPowerWash	40 °C	5,0	0,75	45	0:59	–
Express 20 ¹⁾	40 °C	3,5	0,33	30	0:20	–
Camicie ²⁾	60 °C	2,0	0,66	40	1:31	–

1) Opzione *Quick* attivata

2) Opzione *Pre-stiratura* disattivata

Indicazioni per test comparativi

* Programmi per i test in base alla norma EN 60456 e per l'etichetta energetica ai sensi del regolamento europeo 1061/2010.

I valori reali possono differire da quelli indicati a seconda della pressione dell'acqua, della sua durezza, della sua temperatura in afflusso, della temperatura ambiente, del tipo e della quantità di biancheria, delle oscillazioni della tensione di rete e delle opzioni selezionate.

La temperatura misurata con il processo di lavaggio *PowerWash 2.0* durante la fase di riscaldamento sul sensore temperatura presente nella vasca di lavaggio è più alta rispetto all'effettiva temperatura della biancheria.

La temperatura così misurata **non** rispecchia la temperatura della biancheria.

I dati di consumo visualizzati nell'EcoFeedback possono divergere da quelli indicati. Eventuali divergenze dipendono dalla tolleranza dei componenti e dalle condizioni sul luogo di installazione, ad es. oscillazioni di pressione nella rete idrica, tensione di rete e relative oscillazioni.

Impostazioni

Dal menù Impostazioni è possibile adattare i parametri dell'elettronica alle proprie esigenze.

Le impostazioni si possono modificare in ogni momento.

Accedere alle impostazioni

- Accendere la lavatrice.
- Sfolgiare le pagine per passare alla seconda pagina del menù principale.
- Toccare il tasto sensore Impostazioni.

Il display passa al menù Impostazioni.

Scegliere le impostazioni

Le impostazioni sono raggruppate in diverse aree.

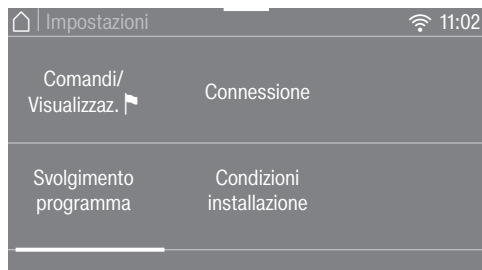

- Selezionare l'area desiderata.
- Sfolgiare l'elenco di selezione finché compare l'impostazione desiderata.
- Toccare il tasto sensore per elaborare l'impostazione visualizzata.

Elaborare le impostazioni

- Modificare il valore visualizzato e confermare con OK

oppure

- toccare un'opzione per selezionarla.

Un'opzione selezionata è contrassegnata in arancione.

L'opzione selezionata è memorizzata. Il display passa al menù Impostazioni o torna al menù precedente.

Terminare le impostazioni

- Toccare il tasto sensore ←.

Il display torna al menù precedente.

- Toccare il tasto sensore ↗.

Il display passa al menù principale.

Comandi/Visualizzaz.

Lingua

Le indicazioni a display possono essere impostate in diverse lingue.

La bandierina  che segue la parola *Lingua* serve come punto di riferimento qualora fosse impostata una lingua che non si conosce.

Rimane memorizzata la lingua selezionata.

Consumi

È possibile visualizzare le informazioni relative all'energia elettrica e ai consumi idrici e immettere i costi.

Selezione

- Ultimo programma
Informazioni relative ai consumi dell'ultimo programma effettuato.
- Consumo totale
Informazioni relative alla somma dei consumi di energia ed acqua degli ultimi programmi.
- Impostare i costi
È possibile immettere i costi relativi all'energia elettrica (corrente) e all'acqua.

Codice PIN

Il codice PIN impedisce che la lavatrice possa essere utilizzata da terzi.

Selezione

- Attivare
Con codice PIN attivato, dopo l'attivazione occorre inserire il codice PIN per poter utilizzare la lavatrice. Il codice PIN attribuito di default è 125.

- Modificare
È possibile impostare un nuovo codice PIN di tre cifre.

Senza codice PIN la lavatrice può essere riattivata solo dall'assistenza tecnica Miele.

Annotarsi il nuovo codice PIN.

- Disattivare
La lavatrice funziona ora anche senza immissione del codice PIN. Compare solo se il codice PIN è stato precedentemente attivato.

Impostazioni

Memory

Dopo l'avvio del programma la lavatrice memorizza le ultime impostazioni selezionate di un programma di lavaggio (temperatura, numero di giri in centrifugazione e alcune opzioni).

Alla successiva selezione del programma di lavaggio la lavatrice visualizza le impostazioni memorizzate.

Di serie Memory è disattivato.

Orologio

Dopo aver selezionato il formato dell'ora, impostare l'ora.

Formato ora

- 24h (impostazione di serie)
- 12h

impostare

- È possibile impostare l'ora.

Volume

Segnale acustico di fine

Si può modificare il volume del segnale acustico per la fine del programma.

L'impostazione prevede 7 livelli e può essere anche disattivata.

Acustica tasti

Il volume del segnale acustico che suona quando si toccano i tasti sensore può essere modificato.

L'impostazione prevede 7 livelli e può essere anche disattivata.

Luminosità display

Per la luminosità del display si possono scegliere differenti intensità.

L'impostazione prevede 7 livelli.

Unità temperatura

La temperatura può essere visualizzata e impostata in °C/Celsius oppure in °F/Fahrenheit.

Di serie sono attivi i °C/Celsius.

"Visual." spegnimento

L'illuminazione del display e dei tasti sensore si disattiva a favore del risparmio energetico. Il tasto sensore *Start/Stop* lampeggia lentamente.

Selezione

- off
La luce rimane accesa.
- on
La luce si spegne dopo 10 minuti.
- on, no prog. in corso (Impostazione di serie)
L'illuminazione resta attiva durante lo svolgimento del programma. L'illuminazione si spegne 10 minuti dopo il termine del programma.

Svolgimento programma

TwinDos

È possibile stabilire il detersivo e le quantità di dosaggio utilizzati e verificare il livello di riempimento delle cartucce del detersivo UltraPhase 1 e UltraPhase 2.

Selezionare detersivo

Se si desidera dosare altre sostanze diverse da UltraPhase 1 e 2 utilizzando la funzione TwinDos, è necessario utilizzare i contenitori vuoti TwinDos (accessori su richiesta).

L'utilizzo di UltraPhase 1 e 2 è possibile solo se abbinati nel pacchetto. Per questo motivo, se si seleziona un altro prodotto, l'impostazione dell'altra vaschetta si cancella in automatico.

È possibile utilizzare i seguenti prodotti:

- Miele UltraPhase 1
- Miele UltraPhase 2
- Detersivo universale
- Detersivo per capi colorati
- Detersivo per capi delicati
- Detersivo per lana/delicati
- Ammorbidente

Observare le indicazioni di dosaggio del produttore riportate sulla confezione del detersivo.

Inserire la quantità di dosaggio corrispondente alla sostanza selezionata. Il display guida l'utente attraverso le diverse impostazioni.

Suggerimento: Se si seleziona Nessun prodotto, si disattiva la relativa vaschetta per la funzione TwinDos.

Modificare dosaggio

Si possono verificare e modificare i valori impostati per il dosaggio del detersivo dalle vaschette ① e ②.

Sporco

È possibile stabilire il grado di sporco da pre-impostare.

Gradi di sporco:

- leggero
- normale
- intenso

Impostazione di serie: normale

Livello +Acqua

È possibile aumentare il livello dell'acqua dell'opzione +Acqua in quattro livelli.

Livelli

- normale (impostazione di serie)
- + ◊
- + ◊◊
- + ◊◊◊

Impostazioni

Livello max di risciacquo

Il livello dell'acqua durante il risciacquo può essere sempre impostato sul massimo.

Questa funzione è particolarmente importante per le persone allergiche, che necessitano di buoni risultati di risciacquo. Il consumo di acqua aumenta.

Di serie il livello massimo di risciacquo è disattivato.

Durata ammollo

È possibile selezionare una durata di ammollo da 30 minuti a 6 ore.

È possibile selezionare una durata in scatti di 30 minuti. Selezionando l'opzione *Ammollo* viene eseguito il tempo selezionato.

Di serie è impostata una durata di 0:30 ore.

Prolungam. prelav. Cotone

Per esigenze particolari relative al prelavaggio nel programma *Cotone* è possibile prolungare questa durata di 25 minuti.

- normale (Impostazione di serie)
Il tempo di prelavaggio è di 25 minuti.
- + 6 min.
Il tempo di prelavaggio è di 31 minuti.
- + 9 min.
Il tempo di prelavaggio è di 34 minuti.
- + 12 min.
Il tempo di prelavaggio è di 37 minuti.

Ciclo più delicato

Attivata la funzione Ciclo più delicato, la movimentazione del cestello viene ridotta. Capi solo leggermente sporchi vengono così trattati in maniera più delicata.

Tale trattamento più delicato può essere attivato per i programmi *Cotone* e *Lava/Indossa*.

Di serie Ciclo più delicato è disattivato.

Fase anti piega

La fase anti piega serve a ridurre la formazione di pieghe nella biancheria al termine del programma.

Al termine del programma il cestello continua a ruotare per altri 30 minuti. È possibile sbloccare e aprire lo sportello della lavatrice in qualsiasi momento toccando il tasto sensore *Start/Stop*.

Di serie è attiva la fase anti piega.

Connessione

Miele@home

Connettere la lavatrice alla rete WLAN di casa.

Nel sottomenù possono comparire i seguenti punti:

Connettere

Questa segnalazione viene visualizzata solo se la lavatrice non è ancora collegata a una rete WLAN.

La modalità di installazione è contenuta nel capitolo “Primo avvio”.

Attivare

(visibile, con Miele@home disattivata)

La funzione WLAN è nuovamente attiva.

Disattivare

(visibile, con Miele@home attivata)

Miele@home resta installato, mentre la funzione WLAN si disattiva.

Stato connessione

(visibile, con Miele@home attivata)

Si visualizzano i seguenti valori:

- la qualità di ricezione WLAN
- il nome della rete
- l'indirizzo IP

Connettere di nuovo

(visibile se installata)

Ripristina la registrazione WLAN (rete) per eseguire subito una nuova connessione.

Ripristinare

(visibile se installata)

- La WLAN si spegne.
- La connessione WLAN è stata ripristinata all'impostazione di serie.

Miele@home non è più installato. Per riutilizzare Miele@home è necessario effettuare una nuova connessione.

Impostazioni

SmartGrid

L'impostazione *SmartGrid* è visibile solo se è stata effettuata ed è attiva l'impostazione *Miele@home*.

Con questa funzione è possibile avviare la lavatrice in automatico a un'ora in cui le tariffe energetiche sono particolarmente convenienti.

Se è stata attivata *SmartGrid*, il tasto sensore *Timer* ha una nuova funzione. Tramite il tasto sensore "Timer" si imposta lo *SmartStart*. La lavatrice viene avviata entro il tempo immesso tramite un segnale inviato dal proprio fornitore di energia.

Se non viene inviato alcun segnale di avvio dal fornitore di energia elettrica entro il tempo massimo impostato, la lavatrice parte in automatico (v. cap. "Posticipo avvio").

Di serie *SmartGrid* è disattivato.

Comando remoto

L'impostazione *Comando remoto* è visibile solo se è stata effettuata ed è attiva l'impostazione *Miele@home*.

Una volta installata l'app *Miele@mobile* sul terminale mobile, è possibile consultare da ogni luogo lo stato della lavatrice, avviarla da remoto e azionarla a distanza mediante il programma *MobileControl*.

È possibile disattivare l'impostazione *Comando remoto* se si desidera utilizzare la lavatrice con il proprio terminale mobile.

Un'interruzione di programma è possibile anche tramite app, se non è attivo *Comando remoto*.

Mediante il tasto sensore "Posticipo avvio" impostare un intervallo entro il quale si desidera far partire la lavatrice e avviare il posticipo avvio (v. cap. "Posticipo avvio/SmartStart").

La lavatrice si avvia nel tempo immesso tramite un segnale inviato dall'utente. Se non viene inviato alcun segnale di avvio entro il tempo massimo impostato, la lavatrice parte in automatico.

Di serie è attivo il comando da remoto.

Aggiornam. da remoto

Tramite RemoteUpdate è possibile aggiornare il software della lavatrice.

Di serie RemoteUpdate è disattivato.

Se non si installa RemoteUpdate, si può utilizzare la lavatrice come di consueto. Miele consiglia tuttavia di installare RemoteUpdate.

Attivazione

La voce menù RemoteUpdate è solo visualizzata ed è selezionabile se la lavatrice è stata collegata alla rete WLAN (v. capitolo "Impostazioni", capoverso "Miele@home").

La funzione RemoteUpdate è utilizzabile da Miele solo se la lavatrice è collegata a una rete WLAN e si possiede un account nella app di Miele@mobile. Lì deve essere registrata la lavatrice.

Le condizioni di utilizzo sono reperibili nella app Miele@mobile.

Alcuni aggiornamenti del software possono essere eseguiti solo dall'assistenza tecnica Miele.

Svolgimento dei RemoteUpdate

Se per la lavatrice è disponibile un RemoteUpdate, questo viene visualizzato in automatico.

In questo modo è possibile scegliere se avviare RemoteUpdate subito o più tardi. Se si seleziona "Avvio posticipato", la richiesta ricompare alla successiva accensione della lavatrice.

RemoteUpdate può durare alcuni secondi.

Tenere conto quanto segue:

- se non compare alcuna segnalazione non è disponibile alcun RemoteUpdate.
- Un RemoteUpdate installato non può essere reso retroattivo.
- Non spegnere la lavatrice mentre è in corso RemoteUpdate. Altrimenti RemoteUpdate verrebbe interrotto e non installato.

Impostazioni

Condizioni per il posizionamento

Pressione idrica bassa

Con una pressione dell'acqua inferiore a 100 kPa (1 bar), la lavatrice interrompe il programma con una segnalazione di guasto.

Se non è possibile aumentare la pressione dell'acqua in loco, la funzione attivata impedisce che il programma venga interrotto.

Di serie la pressione bassa dell'acqua è disattivata.

Raffreddamento liscivia

Al termine del lavaggio principale, nel cestello affluisce dell'acqua fresca per raffreddare la liscivia.

Il raffreddamento della liscivia viene effettuato con il programma Cotone se è stata impostata una temperatura uguale o superiore a 70 °C.

Si consiglia di procedere al raffreddamento della liscivia:

- se l'acqua viene scaricata ad es. in un lavandino, per evitare il pericolo di ustioni.
- se i tubi di scarico non sono conformi alla norma DIN 1986.

Di serie il raffreddamento della liscivia è disattivato.

Riduzione temperatura

A una certa altitudine l'acqua ha un punto di ebollizione più basso. Miele consiglia di attivare la riduzione della temperatura a partire da un'altezza di 2000 m per impedire che l'acqua bolli. La temperatura massima viene abbassata a 80 °C anche se si seleziona una temperatura più alta.

Di serie l'abbassamento della temperatura è disattivato.

Per questa macchina sono disponibili detersivi, prodotti per la cura dei tessuti, additivi e prodotti per la manutenzione. Questi prodotti sono stati sviluppati in modo specifico per le macchine Miele.

È possibile ordinare questi e altri interessanti prodotti in internet sull'e-shop al sito shop.miele.it. È anche possibile acquistarli presso il servizio assistenza Miele oppure il concessionario Miele.

Detersivo

UltraPhase 1

- Detersivo liquido utilizzabile in modo universale
- per capi bianchi e colorati
- non occorre riempire il prodotto perché per utilizzare il TwinDos vengono fornite delle cartucce
- utilizzabile solo in combinazione con UltraPhase 2

UltraPhase 2

- Detersivo impiegabile in modo universale
- per capi bianchi e colorati
- non occorre riempire il prodotto perché per utilizzare il TwinDos vengono fornite delle cartucce
- utilizzabile solo in combinazione con UltraPhase 1

UltraWhite

- detersivo completo in polvere
- per capi bianchi e chiari come pure per capi in cotone molto sporchi
- elimina a fondo le macchie anche a basse temperature

UltraColor

- detersivo liquido per capi colorati
- per capi colorati e neri
- evita che i colori lucenti sbiadiscano
- elimina a fondo le macchie anche a basse temperature

Detersivo per capi delicati e in lana

- detersivo liquido per capi delicati
- adatto specialmente per capi in lana e seta
- lava accuratamente la biancheria delicata già a una temperatura di 20 °C, senza comprometterne i colori e la forma

Accessori su richiesta

Detersivo specifico

I detersivi speciali sono disponibili in Caps  per il pratico dosaggio singolo oppure in flacone.

Capi outdoor

- detersivo liquido per capi outdoor e abbigliamento tecnico
- lava e cura i tessuti senza compromettere i colori
- tratta delicatamente e con cura le membrane grazie alla lanolina

Capi sport

- detersivo liquido per capi sportivi e fleece
- neutralizza odori sgradevoli
- mantiene la struttura dei tessuti

Capi in piuma

- detersivo liquido per cuscini, sacchi a pelo e capi imbottiti in piuma
- conserva l'elasticità delle piume
- conserva la porosità dei capi imbottiti in piuma
- evita che le piume formino grumi

WoolCare

- detersivo liquido per lana e capi delicati
- contiene un prodotto specifico con le proteine del grano
- evita che i capi si infeltriscano
- non compromette i colori
- disponibile solo in Caps 

SilkCare

- detersivo liquido per seta
- contiene un prodotto specifico con le proteine della seta
- non compromette i colori
- disponibile solo in Caps 

Prodotti per la cura dei tessuti

I prodotti per la cura dei tessuti sono disponibili in Caps  per il pratico dosaggio singolo oppure nel flacone pratico per il dosaggio.

Impermeabilizzante

- per impermeabilizzare capi in microfibre, ad es. capi antipioggia
- conserva la traspirazione dei capi

Ammorbidente

- profumo fresco e naturale
- per capi morbidi

Additivo

Booster

- per eliminare macchie
- per capi bianchi e colorati
- disponibile in Caps  per il pratico dosaggio singolo

Manutenzione della macchina

TwinDosCare

- Per il risciacquo dei tubi di dosaggio TwinDos
- Da applicare prima di una lunga pausa di utilizzo (almeno 2 mesi)
- Da applicare prima di un cambio di prodotto

Detersivi

- pulizia accurata della lavatrice
- elimina grassi, batteri e gli odori da loro causati
- da utilizzare 1-3 volte all'anno

Prodotto decalcificante

- elimina depositi ostinati di calcare
- delicato grazie all'uso di acido citrico naturale

Compresse decalcificanti

- In caso di acqua dura ridurre il dosaggio di detersivo
- Meno residui di detersivo sui tessuti
- Meno sostanze chimiche nelle acque di scarico con meno detersivo

Miele

Il Contact Center è a disposizione per una consulenza personalizzata sui nostri prodotti per rispondere con competenza e professionalità a qualsiasi richiesta di informazione.

Il consumatore può inoltre essere messo automaticamente in contatto con il centro di assistenza tecnica autorizzato più vicino per richiedere un intervento.

Per gettare uno sguardo sul mondo Miele e lasciarsi coinvolgere dall'eleganza e dalla funzionalità dei nostri elettrodomestici, ma anche per conoscere gli accessori, i servizi e vantaggi esclusivi che Miele riserva ai suoi clienti.

Miele Italia S.r.l.
39057 Appiano - S. Michele (BZ)
Strada di Circonvallazione, 27

Centri di assistenza tecnica autorizzati Miele in tutte le regioni italiane.

Produttore: Miele & Cie. KG, Carl-Miele-Straße 29, 33332 Gütersloh - Germania



Servizio Clienti

0471 670505



www.miele.it

info@miele.it

WCR 890 WPS

it-IT

M.-Nr. 10 985 540 / 00