

FR

EN

DE

NL

IT

ES

PT

EL

SV

DA

FI

NO

RO

BG

SL

HR

SR

BS

PL

ET

LT

LV

CS

SK

HU

TR

Consignes de sécurité  
Safety instructions  
Sicherheitshinweise  
Veiligheidsvoorschriften  
Istruzioni di sicurezza  
Advertencias de seguridad  
Instruções de segurança  
Οδηγίες ασφαλείας  
Säkerhetsanvisningar  
Sikkerhedsanvisninger  
Turvaohjeet  
Sikkerhedsanvisninger  
Instrucțiuni de siguranță  
Инструкции за безопасност  
Varnostni nasveti  
Sigurnosni savjeti  
Bezbednosna Uputstva  
Uputstva u pogledu sigurnosti  
Przepisy bezpieczeństwa  
Ohutuseeskirjad  
Saugos patarimai  
Drošības norādījumi  
Bezpečnostní pokyny  
Bezpečnostné pokyny  
Biztonsági utasítások  
Güvenlik talimatları

1800137725/02 - 51/15

VU/VF211x, VU/VF212x, VU/VF253x, VU/VF263x, VU/VF264x, VU/VF266x, VU/VF401x,  
VU/VF402x, VU/VF411x, VU/VF555x, VU/VF564x, VU/VF566x, VU/VF567x

VU/VF253x  
 VU/VF263x  
 VU/VF264x  
 VU/VF266x

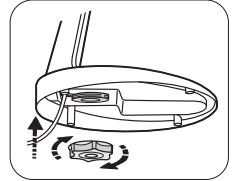
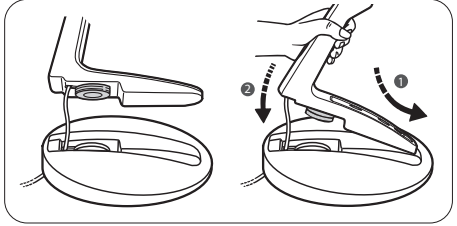
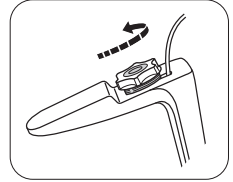
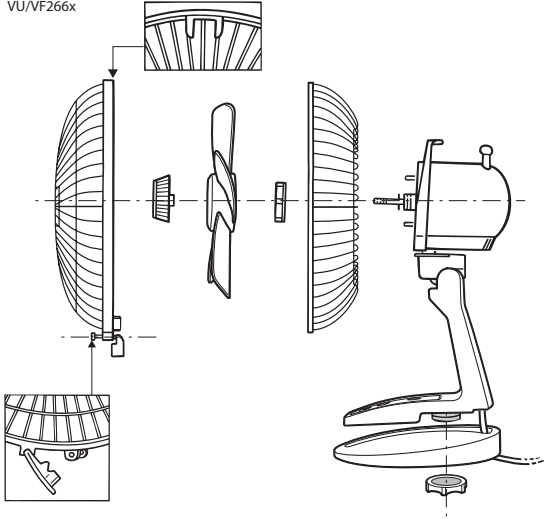

VU/VF211x  
 VU/VF212x

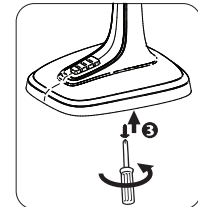
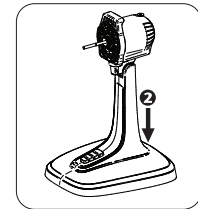
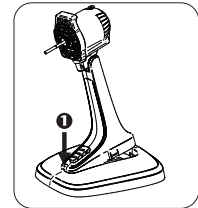
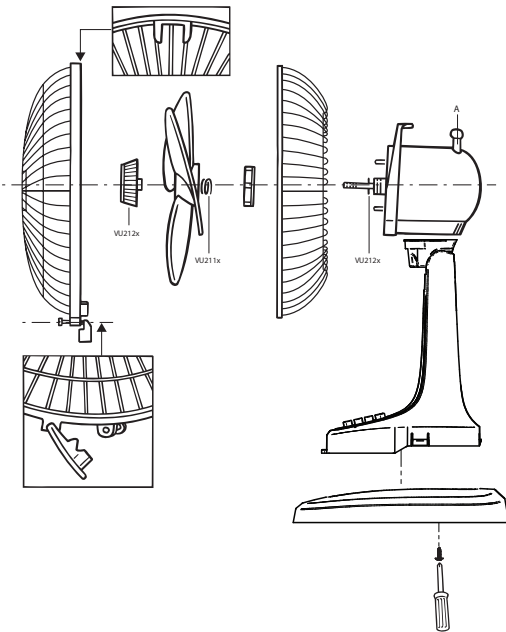

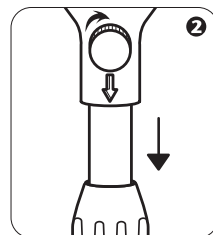
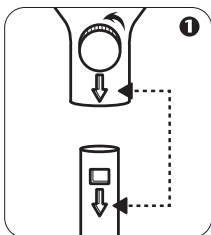
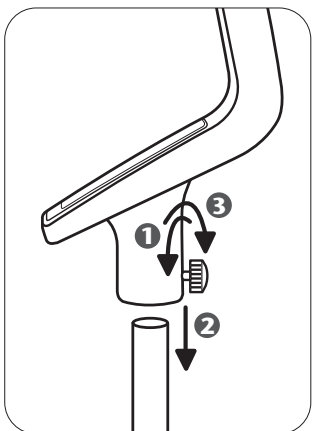
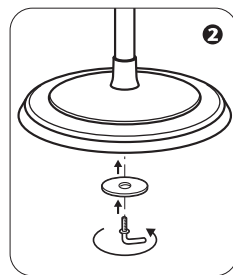
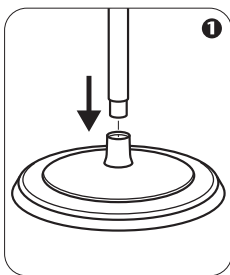
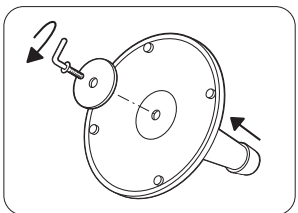
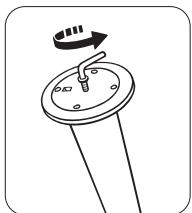
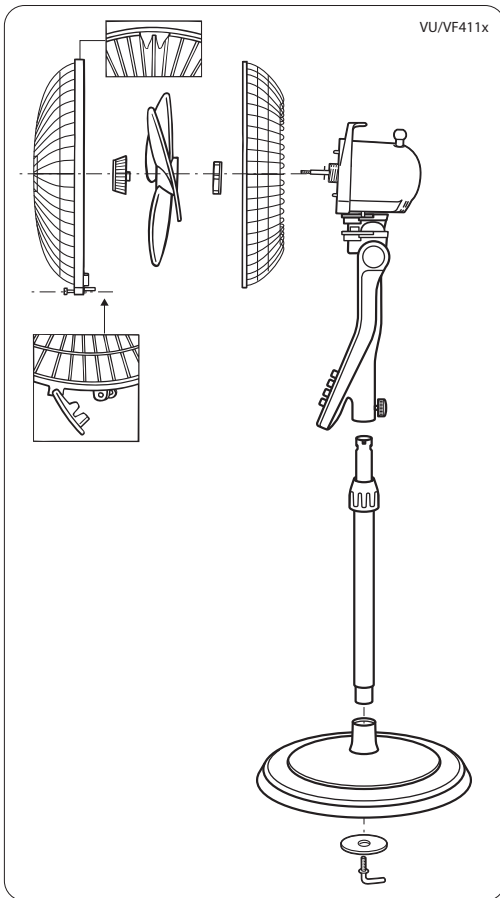
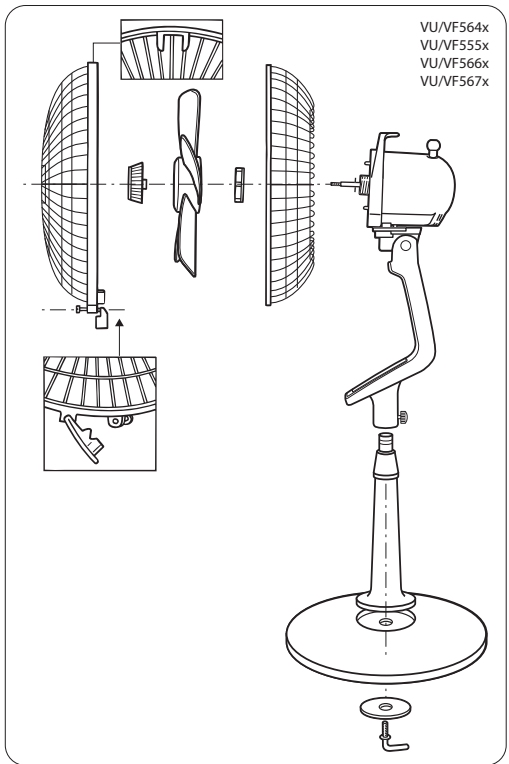

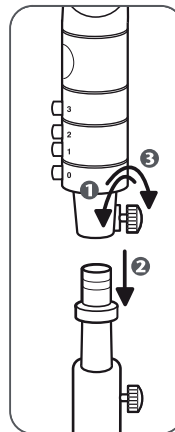
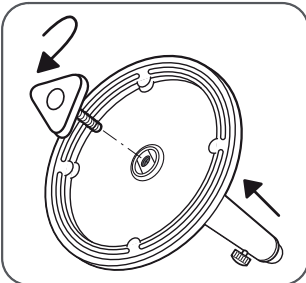
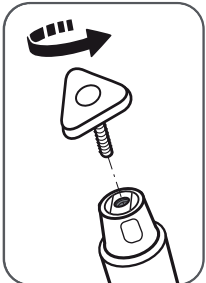
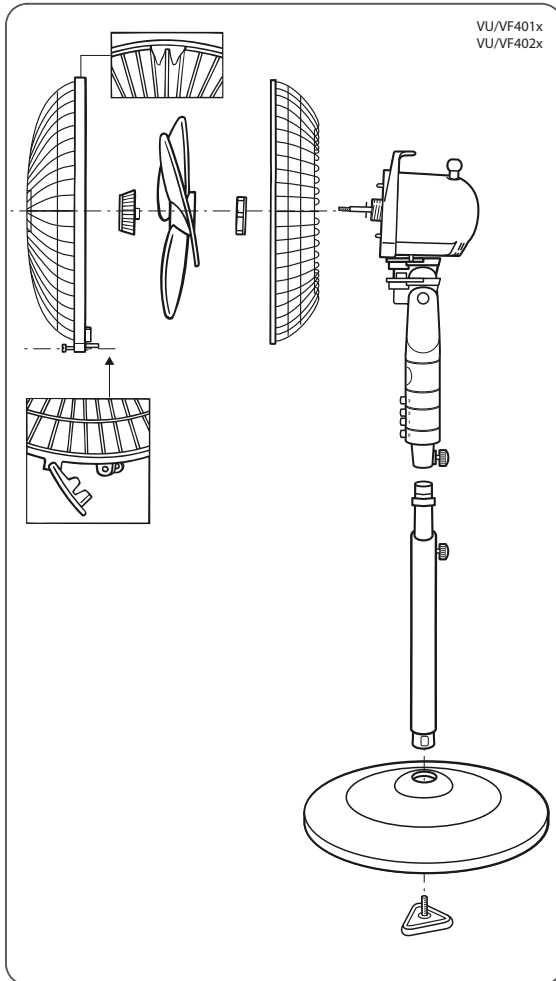

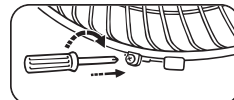
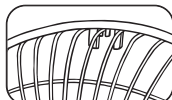
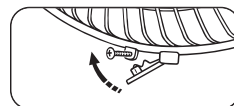
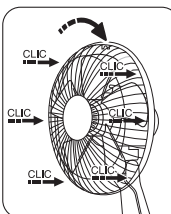
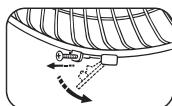
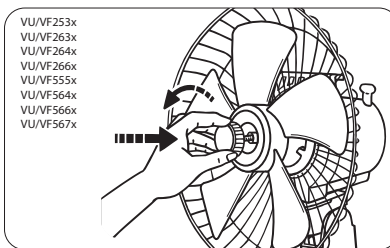
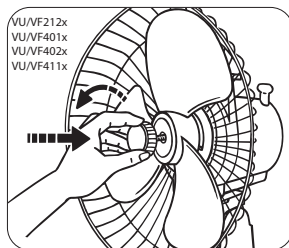
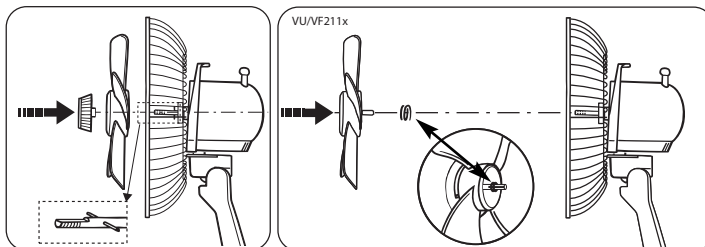
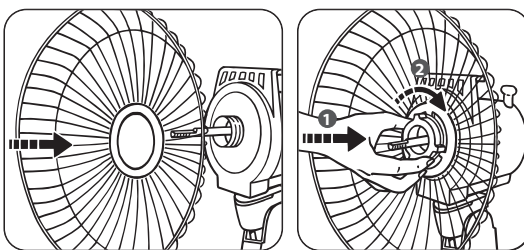
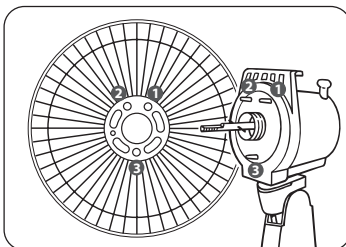
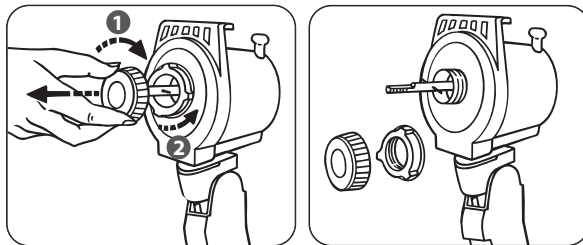

2	Description	Symbol	Value												Unit
			VU/VF 211x	VU/VF 212x	VU/VF 253x	VU/VF 263x	VU/VF 264x	VU/VF 401x	VU/VF 402x	VU/VF 411x	VU/VF 555x	VU/VF 564x	VU/VF 566x	VU/VF 567x	
1	<b>Models reference : VU/VF211x, VU/VF212x, VU/VF253x, VU/VF263x, VU/VF264x, VU/VF266x, VU/VF401x, VU/VF402x, VU/VF411x, VU/VF555x, VU/VF564x, VU/VF566x, VU/VF567x</b>														
3	Maximum fan flow	F	20	34	43	45	80	60	60	55	80	80	80	80	m <sup>3</sup> / min
4	Fan power input	P	28	35	45	45	70	60	60	60	65	70	70	70	W
5	Service value	SV	0,71	0,97	0,96	1	1,14	1	1	0,92	1,23	1,14	1,14	1,14	(m <sup>3</sup> /min)/W
6	Standby power consumption	P SB	0	0	0	0,5	0,5	0	0	0	0,5	0,5	0,5	0,5	W
7	Fan sound power level	L WA	54	54	57	58	60	60	60	60	60	60	60	60	dB(A)
8	Maximum air velocity	C	2,4	2,8	3,11	2,8	3,00	3,11	3,11	2,7	3,13	3,00	3,00	3,00	Meters/ sec
9	Measurement standard for Service Value	IEC60879													
10	Contact details for obtaining more information	ROWENTA France S.A.S. – Chemin du Virolet – BP 815 – 27200 VERNON www.rowenta.com www.tefal.com													

- FR**
- 3 - Débit d'air maximal
  - 4 - Puissance électrique
  - 5 - Efficacité énergétique
  - 6 - Consommation en état de veille
  - 7 - Niveau de puissance acoustique du ventilateur
  - 8 - Vitesse d'air maximale
  - 9 - Norme de mesures de la valeur de service
  - 10 - Pour plus d'informations, contactez

- ES**
- 3 - Caudal de aire máximo
  - 4 - Potencia eléctrica
  - 5 - Eficacia energética
  - 6 - Consumo en estado de espera
  - 7 - Nivel de potencia acústica del ventilador
  - 8 - Velocidad de aire máxima
  - 9 - Norma de las mediciones del valor de servicio
  - 10 - Para más información, póngase en contacto con

- DA**
- 3 - Maksimalt luftflow
  - 4 - Elektrisk udgangseffekt
  - 5 - Energieeffektivitet
  - 6 - Forbrug i standbytilstand
  - 7 - Ventilatorens lydeffektniveau
  - 8 - Maksimal luft hastighed
  - 9 - Måleværdistandard for energieffektivitet
  - 10 - For yderligere oplysninger henvises der til

- DE**
- 3 - Maximaler Luftdurchsatz
  - 4 - Elektrische Leistung
  - 5 - Energieeffizienz
  - 6 - Standby-Stromverbrauch
  - 7 - Schalleistung des Ventilators
  - 8 - Maximale Geschwindigkeit des Luftstroms
  - 9 - Messnorm für die Ermittlung des Serviceverhältnisses
  - 10 - Für weitere Informationen wenden Sie sich an

- PT**
- 3 - Débito de ar máximo
  - 4 - Potência elétrica
  - 5 - Eficácia energética
  - 6 - Consumo energético em modo de espera
  - 7 - Nivel de potência acústica do ventilador
  - 8 - Velocidade máxima do ar
  - 9 - Norma de medição do valor de serviço
  - 10 - Para mais informações, contacte

- FI**
- 3 - Suurin ilmavirtaus
  - 4 - Teho
  - 5 - Energiatehokkuus
  - 6 - Tehonkulutus valmiustilassa
  - 7 - Tuulettimen äänitehotaso
  - 8 - Suurin ilmavoitus
  - 9 - Käyttöarvon mittausstandardi
  - 10 - Lisätietoaa saat seuraavista osoitteista

- NL**
- 3 - Maximaal luchtdebiet
  - 4 - Elektrisch vermogen
  - 5 - Energie-efficiëntie
  - 6 - Verbruik in sluimerstand
  - 7 - Akoestisch vermogen van de ventilator
  - 8 - Maximale luchtsnelheid
  - 9 - Meetnorm voor servicewaarde
  - 10 - Voor meer informatie, neem contact op met

- EL**
- 3 - Μέγιστη ροή αέρα
  - 4 - Ηλεκτρική ισχύς
  - 5 - Ενεργειακή απόδοση
  - 6 - Κατανάλωση σε κατάσταση αναμονής
  - 7 - Επίπεδο ακουστικής ισχύος του ανεμιστήρα
  - 8 - Μέγιστη ταχύτητα αέρα
  - 9 - Πρότυπο μέτρησης της τιμής χρήσης
  - 10 - Για περισσότερες πληροφορίες, επικοινωνήστε με

- NO**
- 3 - Maks. luftmengde
  - 4 - Elektrisk effekt
  - 5 - Energisk effektivitet
  - 6 - Forbruk på pause
  - 7 - Viftens støynivå
  - 8 - Maks. lufthastighet
  - 9 - Målestandard for servieverdi
  - 10 - For ytterligere informasjon, kontakt

- IT**
- 3 - Flusso aria massimo
  - 4 - Potenza elettrica
  - 5 - Efficacia energetica
  - 6 - Consumo in stand-by
  - 7 - Livello di potenza acustica del ventilatore
  - 8 - Velocità massima dell'aria
  - 9 - Norma misure valore servizio
  - 10 - Per ulteriori informazioni, rivolgersi a

- SV**
- 3 - Maximalt luftflöde
  - 4 - Elektrisk effekt
  - 5 - Energieeffektivitet
  - 6 - Strömförbrukning i standby-läge
  - 7 - Flåktens ljudeffektivitet
  - 8 - Max. lufthastighet
  - 9 - Måttstandard för driftsvärde
  - 10 - För mer information, kontakta

- RO**
- 3 - Flux de aer maxim
  - 4 - Putere electrică
  - 5 - Eficiență energetică
  - 6 - Consum de energie în modul de așteptare
  - 7 - Nivelul puterii acustice a ventilatorului
  - 8 - Viteza maximă a aerului
  - 9 - Standard de măsurare pentru valoarea de uz
  - 10 - Pentru informații suplimentare, contactați

- BG** 3 - Максимален поток на въздуха  
4 - Захранваща мощност  
5 - Енергийна ефективност  
6 - Консумация в изчакване  
7 - Ниво на мощност на звука на вентилатора  
8 - Максимална скорост на въздуха  
9 - Норма за измерване на сервизната стойност  
10 - За повече информация, свържете се с

- SL** 3 - Največji pretok zraka  
4 - Izhodna moč  
5 - Energetska učinkovitost  
6 - Poraba v stanju pripravljenosti  
7 - Raven hrupa ventilatorja  
8 - Največja hitrost zraka  
9 - Standard za merjenje energetske učinkovitosti  
10 - Za več informacij se obrnite na

- HR** 3 - Maksimalni protok zraka  
4 - Snaga električne energije  
5 - Energetska učinkovitost  
6 - Potrošnja u pripravnom stanju  
7 - Razina buke ventilatora  
8 - Maksimalna brzina zraka  
9 - Norma za mjerenje vrijednosti usluge  
10 - Za više informacija obratite se

- SR** 3 - Maksimalni protok vazduha  
4 - Ulazna snaga ventilatora  
5 - Energetska efikasnost  
6 - Potrošnja struje u stanju pripravnosti  
7 - Nivo jačine zvuka ventilatora  
8 - Maks. brzina vazduha  
9 - Merni standard energetske efikasnosti  
10 - Kontakt detalji za više informacija

- BS** 3 - Maksimalni protok zraka  
4 - Ulazna snaga ventilatora  
5 - Energetska efikasnost  
6 - Potrošnja struje u stanju pripravnosti  
7 - Nivo jačine zvuka ventilatora  
8 - Maks. brzina zraka  
9 - Mjerni standard energetske efikasnosti  
10 - Kontakt podaci za više informacija

- PL** 3 - Maksymalny przepływ powietrza  
4 - Moc elektryczna  
5 - Wydajność energetyczna  
6 - Zużycie prądu w stanie spoczynku  
7 - Poziom mocy akustycznej wentylatora  
8 - Maksymalna prędkość powietrza  
9 - Norma pomiaru wartości serwisowej  
10 - Aby uzyskać więcej informacji, należy skontaktować się z

- ET** 3 - Maksimalne ventilatorikiirus  
4 - Elektrivõimsus  
5 - Energiatõhusus  
6 - Enegiatarve ooterežiimis  
7 - Ventilatori müratase  
8 - Maksimalne õhu kiirus  
9 - Energiatõhususe mõõtmise standard  
10 - Lisainformatsiooni saamiseks võtke ühendust

- LT** 3 - Didžiausias oro srautas  
4 - Elektros galia  
5 - Energijos vartojimo efektyvumas  
6 - Suvartojimas, kai įjungtas laukimo režimas  
7 - Ventilatoriaus akustinės galios lygis  
8 - Didžiausias oro greitis  
9 - Priežiūros verčių matavimo standartai  
10 - Jei norite gauti daugiau informacijos, susisiekiite su

- LV** 3 - Maksimālā gaisa plūsma  
4 - Elektriskā jauda  
5 - Enerģijas efektivitāte  
6 - Patēriņš snaudas režīmā  
7 - Ventilatora akustiskās jaudas līmenis  
8 - Maksimālais gaisa ātrums  
9 - Enerģijas efektivitātes mērījuma standarts  
10 - Vairāk informācijas uziniet

- CS** 3 - Maximální průtok vzduchu  
4 - Elektrický výkon  
5 - Energetická účinnost  
6 - Spotřeba v pohotovostním režimu  
7 - Hladina zvukového výkonu ventilátoru  
8 - Maximální rychlost vzduchu  
9 - Normy pro měření energetické účinnosti  
10 - Pro podrobnější informace kontaktujte

- SK** 3 - Maximálne prúdenie vzduchu  
4 - Elektrický výkon  
5 - Energetická účinnosť  
6 - Spotreba v režime spánku  
7 - Hladina akustického výkonu ventilátora  
8 - Maximálna rýchlosť vzduchu  
9 - Štandardná miera prevádzkovej hodnoty  
10 - Kontaktné údaje pre ďalšie informácie

- HU** 3 - Maximális légtömegáram  
4 - Bemeneti elektromos teljesítmény  
5 - Üzemé rtéks  
6 - Fogyasztás készenléti állapotban  
7 - A ventilátor hangereje  
8 - Maximális légáramlási sebesség  
9 - Az üzemértékmérés szabványa  
10 - További információk az alábbi címeken érhetők el

- TR** 3 - Maksimal fan akışı  
4 - Elektrik gücü  
5 - Enerji verimliliği  
6 - Bekleme durumunda elektrik tüketimi  
7 - Fan ses seviyesi  
8 - Maksimal hava hızı  
9 - Servis deęeri ölçüm normları  
10 - Daha fazla bilgi için

FR

Lisez attentivement le mode d'emploi ainsi que les consignes de sécurité avant toute utilisation et conservez ce mode d'emploi.

Pour votre sécurité, cet appareil est conforme aux normes et réglementations applicables (Directives basse tension, Compatibilité électromagnétique, Environnement...).

## **CONSEILS DE SECURITE REGLEMENTAIRES**

- Avant chaque utilisation, vérifier le bon état général de l'appareil, de la prise et du cordon.
- L'appareil doit être utilisé dans les conditions normales d'utilisation comme définies dans cette notice.
- Ne jamais laisser l'eau s'introduire dans l'appareil.
- Ne pas toucher l'appareil avec les mains humides.
- Ne jamais introduire d'objet à l'intérieur de l'appareil (ex : aiguilles...).
- Il convient de surveiller les enfants pour s'assurer qu'ils ne passent leurs doigts au travers des grilles de protection.
- Si le câble d'alimentation est endommagé, il doit être remplacé par le fabricant, son service après-vente ou une personne de qualification similaire afin d'éviter un danger.
- Votre appareil doit être débranché avant toute opération d'entretien.
- Pour les opérations de maintenance et de réglage, se reporter au guide de l'utilisateur livré avec l'appareil.

Pour les pays soumis aux réglementations Européennes (C€) :

- Cet appareil peut être utilisé par des enfants âgés d'au moins 8 ans et par des personnes ayant des capacités physiques, sensorielles ou mentales réduites ou dénuées d'expérience ou de connaissance, s'ils (si elles) sont correctement surveillé(e)s ou si des instructions relatives à l'utilisation de l'appareil en toute sécurité leur ont été données et si les risques encourus ont été appréhendés.
- Les enfants ne doivent pas jouer avec l'appareil.
- Le nettoyage et l'entretien par l'usager ne doivent pas être effectués par des enfants sans surveillance.

Pour les autres pays :

- Cet appareil n'est pas prévu pour être utilisé par des personnes (y compris les enfants) dont les capacités physiques, sensorielles ou mentales sont réduites, ou des personnes dénuées d'expérience ou de connaissance, sauf si elles ont pu bénéficier, par l'intermédiaire d'une personne responsable de leur sécurité, d'une surveillance ou d'instructions préalables concernant l'utilisation de l'appareil. Il convient de surveiller les enfants pour s'assurer qu'ils ne jouent pas avec l'appareil.

## **RECOMMANDATIONS**

- L'installation électrique de la pièce, l'installation de l'appareil et son utilisation doivent être conformes aux normes en vigueur dans votre pays.



- Ne pas utiliser votre appareil à proximité d'objets et de produits inflammables et d'une façon générale, respecter une distance minimum de 50cm entre votre appareil et tout objet (murs, rideaux, aérosol, etc...).
- Ne pas tirer le câble d'alimentation ou l'appareil, même pour débrancher la prise de courant du socle mural.
- Cet appareil est destiné à un usage domestique uniquement. En cas d'utilisation professionnelle, non appropriée ou non conforme aux instructions, le fabricant décline toute responsabilité et la garantie sera annulée.
- Déroulez entièrement le cordon avant chaque utilisation.
- Ne faites pas fonctionner votre appareil dans un local empoussiéré ou un local présentant des risques d'incendie.
- Cet appareil ne doit pas être utilisé dans un local humide.
- **La garantie sera annulée en cas d'éventuels dommages résultant d'une mauvaise utilisation.**

#### **CE VENTILATEUR EST EQUIPE D'UN SYSTEME ANTI-MOUSTIQUE (VU/VF566X, VU/VF402X) :**

- Utiliser uniquement des recharges plaquettes vendues dans le commerce et compatibles avec les diffuseurs électriques.
- Respecter impérativement les recommandations d'utilisation des recharges définies par le fabricant (certains produits utilisés par les fabricants de plaquettes sont nuisibles pour l'environnement).
- Ne pas faire fonctionner le système anti-moustique sans recharge.
- Arrêter l'appareil et laisser refroidir le système anti-moustique avant toute manipulation.
- L'appareil doit être utilisé uniquement avec les substances à diffuser recommandées.
- L'utilisation d'autres substances peut entraîner un risque toxique ou des risques de feu.

## **MISE EN FONCTIONNEMENT**

Avant la première utilisation, vérifiez que tension, fréquence et puissance de votre appareil correspondent bien à votre installation électrique.

Votre appareil peut fonctionner avec une prise de courant sans terre . C'est un appareil de classe II (double isolation électrique ).

Assurez-vous avant toute mise en marche de votre appareil que :

- l'appareil soit intégralement assemblé comme l'indiquent les consignes de sécurité,
- l'appareil soit placé sur un support horizontal et stable,
- le positionnement de l'appareil décrit dans cette notice soit respecté.

#### **NE PAS FORCER L'OSCILLATION A LA MAIN.**

#### **• APPAREIL(S) AVEC TÉLÉCOMMANDE (VU/VF555X; VU/VF5670) :**

**VU/VF555x** : La télécommande fonctionne avec 2 piles 1,5V type AAA ou LR03 alcalines, non fournies.

**VU/VF5670** : la télécommande fonctionne avec 1 pile type bouton 3V format CR2032, non fournie.

Placer les piles dans leur logement en prenant en compte les indications de polarité définies dans ce logement.

**IMPORTANT** : Si vous n'utilisez pas votre appareil, il est conseillé de l'arrêter et de le débrancher. Pour les appareils avec télécommande, il est conseillé d'enlever les piles de la télécommande pour une période de stockage.

## **EN CAS DE PROBLEME**

Ne démontez jamais votre appareil vous-même. Un appareil mal réparé peut présenter des risques pour l'utilisateur.

N'utilisez pas votre appareil et contactez un Centre Service Agréé si :

- votre appareil est tombé,
- votre appareil ou son cordon d'alimentation est endommagé,
- votre appareil ne fonctionne pas normalement.

Vous pouvez trouver la liste des Centres Services Agréés sur la carte de garantie internationale ROWENTA et TEFAL.

FR

EN

## PARTICIPONS A LA PROTECTION DE L'ENVIRONNEMENT !



- ① Votre appareil contient de nombreux matériaux valorisables ou recyclables.
- ➔ Confiez celui-ci dans un point de collecte ou à défaut dans un centre service agréé pour que son traitement soit effectué.



Si votre appareil utilise des piles: pour le respect de l'environnement, ne pas jeter les piles usagées mais apportez-les à l'un des points de collecte prévus à cet effet. Ne pas les jeter avec les ordures ménagères.

Ces instructions sont également disponibles sur nos sites internet [www.rowenta.com](http://www.rowenta.com) et [www.tefal.com](http://www.tefal.com).

**Please read the instruction manual and safety instructions carefully before using the appliance and keep the instruction manual for reference.**

**For your safety, this appliance complies with all applicable standards and regulations (Low Voltage, Electromagnetic Compatibility, Environmental directives, etc.).**

## SAFETY INSTRUCTIONS

- Before use, always check that the appliance, plug and power cord are in good condition
- The device must be used under normal operating conditions as defined in these instructions.
- Never allow water to get into the appliance.
- Do not touch the appliance with wet hands.
- Never insert objects into the appliance (e.g. needles...).
- Children should be supervised to ensure they do not put their fingers through the safety grids.
- If the supply cord is damaged, it must be replaced by the manufacturer, its service agent or similarly qualified persons in order to avoid a hazard.
- Your device must be unplugged before any maintenance.
- For maintenance and adjustment operations, please refer to the user guide supplied with the manual.

For countries subject to European regulations (CE) :

- This appliance can be used by children aged from 8 years and above and persons with reduced physical, sensory or mental capabilities or lack of experience and knowledge if they have been given supervision or instruction concerning use of the appliance in a safe way and understand the hazards involved.
- Children shall not play with appliance.
- Cleaning and user maintenance shall not be made by children without supervision.

For other countries :

- This appliance is not intended for use by persons (including children) with reduced physical, sensory or mental capabilities, or lack of experience and knowledge, unless they have been given supervision or instruction concerning use of the appliance by a person responsible for their safety. Children should be supervised to ensure that they do not play with the appliance.

## RECOMMENDATIONS

EN

- The electrical facilities of the room, as well as the installation and use of the appliance must comply with the standards in force in your country.
- Do not use your appliance near inflammable objects or products. In general, you should always place the appliance at least 50 cm away from any object (walls, curtains, aerosols, etc.).
- Do not pull on the power cord or the appliance, even when unplugging it from a wall socket.
- This appliance is designed for indoor domestic household use only. In case of professional use, inappropriate use or failure to comply with the instructions, the manufacturer accepts no responsibility and the guarantee does not apply.
- Always unroll the power cord completely before use.
- Do not use the appliance in a dusty room or a location where there is a risk of fire.
- This appliance must not be used in a humid environment.
- **The warranty will be invalidated if damage occurs due to incorrect use.**

### THIS FAN IS EQUIPPED WITH AN ANTI-MOSQUITO SYSTEM (VU/VF566X, VU/VF402X):

- Only use with commercially available refills which are compatible with electric diffusers.
- Comply with the recommendations for use of the refills as defined by the manufacturer (certain products used by manufacturers of refills are harmful for the environment).
- Do not turn on the anti-mosquito system without a diffuser cartridge.
- Switch off the appliance and let the anti-mosquito system cool before handling.
- The appliance must only be used together with the recommended diffusion substances.
- The use of other substances may cause a fire hazard or risk of toxic poisoning.

## FIRST USE

Before first use, ensure that the voltage, frequency and power of your appliance are suitable for your electrical supply.

Your appliance can function using an unearthed plug. It is a class II (double insulation ) .

Before switching on your appliance, ensure that :

- the appliance is completely assembled as described in the safety instructions,
- the appliance is placed on a stable, horizontal surface,
- the appliance is positioned in accordance with the instructions given in this manual.

### DO NOT ATTEMPT TO FORCE OSCILLATION MANUALLY.

#### • APPLIANCE(S) WITH REMOTE CONTROL VU/VF555X; VU/VF5670:

**VU/VF555x:** The remote control uses 2 x 1.5 V type AAA or LR03 alkaline batteries, which are not included.

**VU/VF5670:** The remote control uses 1 x 3V button cell (CR2032) which is not included.

Place the batteries in their compartment making sure that you put them in with the positive and negative ends the right way round as shown in the battery compartment.

**IMPORTANT:** You are advised to switch off and unplug the appliance when not in use. When storing the appliance for a longer period of time, please remove the batteries from the remote control.

## IN CASE OF ANY PROBLEM

Do not disassemble the appliance yourself. A poorly repaired appliance may be dangerous for the user.

Do not use the appliance and contact an Approved Service Centre if :

- your appliance has been dropped;
- your appliance or its power cord are damaged;
- your appliance no longer functions properly.

You can find a list of Approved Service Centres on the ROWENTA and TEFAL international warranty cards.

11

## HELP PROTECT THE ENVIRONMENT!

EN

DE



① Your appliance contains many materials which can be recovered or recycled.

② Take it to a collection point or an approved service centre for processing.

If this appliance uses batteries: help us look after the environment, by not throwing away your used batteries. Instead, bring them to anyone of the special battery collection points. Do not throw them away with your household waste.

These instructions can also be found on our internet site, at [www.rowenta.com](http://www.rowenta.com) and [www.tefal.com](http://www.tefal.com).

**Bitte lesen Sie die Bedienungsanleitung sowie die Sicherheitshinweise vor jeder Benutzung aufmerksam durch und bewahren Sie diese Anleitung auf.**

**Um Ihre Sicherheit zu gewährleisten, entspricht dieses Gerät den gültigen Normen und Richtlinien (betreffend Niederspannung, elektromagnetische Verträglichkeit, Umweltverträglichkeit, ...).**

## SICHERHEITSVORSCHRIFTEN

- Überprüfen Sie vor jeder Benutzung, ob sich das Gerät, der Stecker und das Kabel in einwandfreiem Zustand befinden.
- Das Gerät darf nur unter normalen Betriebsbedingungen verwendet werden, wie sie in diesen Hinweisen definiert sind.
- Es darf niemals Wasser in das Gerät eindringen.
- Berühren Sie das Gerät nicht mit feuchten Händen.
- Stecken Sie niemals Gegenstände (z. B. Nadeln...) in das Gerät hinein.
- Kinder sind entsprechend zu beaufsichtigen, um sicherzustellen, dass sie ihre Finger nicht durch die Schutzgitter stecken.
- Um Gefahren zu vermeiden, darf ein schadhaftes Stromkabel nur vom Hersteller, dessen Kundendienst oder einer ähnlich qualifizierten Person ausgetauscht werden.
- Ziehen Sie stets den Netzstecker, bevor Sie Arbeiten zur Reinigung und Pflege des Geräts durchführen.
- Zur Wartung und Einstellung des Geräts siehe die mitgelieferte Bedienungsanleitung.
- Dieses Gerätes darf von Kindern unter 8 Jahren und von Personen mit eingeschränkten körperlichen, sensorischen oder geistigen Fähigkeiten oder ohne entsprechende Erfahrung oder entsprechende Kenntnisse nur benutzt werden, wenn sie in geeigneter Form beaufsichtigt werden oder Anweisungen zur sicheren Benutzung des Geräts erhalten haben und wenn sie die sich daraus ableitenden Risiken verstanden haben.
- Kinder dürfen nicht mit dem Gerät spielen.
- Die Reinigung und Pflege durch den Benutzer darf nicht von unbeaufsichtigten Kindern ausgeführt werden.

## EMPFEHLUNGEN

- Die Elektroinstallation in dem jeweiligen Raum sowie die Aufstellung und Nutzung des Geräts müssen den in Ihrem Land geltenden Normen entsprechen.
- Verwenden Sie das Gerät nie in der Nähe von entflammaren Gegenständen oder Produkten und halten Sie generell einen Mindestabstand von 50 cm zwischen dem Gerät und anderen Objekten (Mauern, Vorhängen, Sprays etc.) ein.
- Ziehen Sie den Stecker weder am Gerät noch am Netzkabel aus der Wandsteckdose.
- Dieses Gerät ist ausschließlich Haushaltszwecken vorbehalten. Der Hersteller übernimmt keinerlei Haftung bei gewerblicher, unsachgemäßer oder nicht den Anweisungen entsprechender Verwendung. In diesem Fall erlischt die Garantie.
- Rollen Sie das Netzkabel vor jeder Benutzung vollständig ab.
- Benutzen Sie das Gerät nicht in staubigen Räumen oder in Räumen mit Brandgefahr.
- Benutzen Sie das Gerät nicht in feuchten Räumen.
- **Bei Beschädigungen durch unsachgemäße Verwendung erlischt der Garantieanspruch.**

DE

### DIESER VENTILATOR VERFÜGT ÜBER EINE ANTI-MÜCKEN-FUNKTION (VU/VF566X, VU/VF402X) :

- Es sind ausschließlich handelsübliche Nachfüllplättchen zu verwenden, die für elektrische Diffusoren geeignet sind.
- Es sind unbedingt die vom Hersteller festgelegten Nutzungsempfehlungen für die Nachfüllpackungen zu beachten (bestimmte vom Plättchenhersteller eingesetzte Produkte sind umweltschädlich).
- Nehmen Sie die Anti-Mücken-Funktion nicht ohne Nachfüllpackung in Betrieb.
- Schalten Sie das Gerät aus und lassen Sie die Anti-Mücken-Funktion vor jeder Handhabung abkühlen.
- Das Gerät darf nur mit den empfohlenen Diffusormitteln verwendet werden.
- Bei Verwendung anderer Mittel kann eine Vergiftungs- oder Brandgefahr entstehen.

## INBETRIEBNAHME

Stellen Sie vor der ersten Verwendung sicher, dass Spannung, Frequenz und Leistung Ihres Geräts mit der vorhandenen Elektroinstallation übereinstimmen.

Das Gerät darf an eine nicht geerdete Steckdose angeschlossen werden. Es entspricht der Klasse II (doppelte elektrische Isolierung ).

Vergewissern Sie sich vor der Inbetriebnahme des Geräts, dass Folgendes gewährleistet ist :

- Das Gerät ist gemäß den Sicherheitsvorschriften vollständig zusammengebaut.
- Das Gerät steht auf einem horizontalen und stabilen Untergrund.
- Die in dieser Anleitung beschriebene Aufstellung des Gerätes wurde eingehalten.

### VERSUCHEN SIE AUF KEINEN FALL, MIT DER HAND DIE OSZILLATION DES GERÄTS ZU BEEINFLUSSEN.

#### • BETRIEB DER FERNBEDIENUNG (VU/VF555X; VU/VF5670) :

**VU/VF555x** : Die Fernbedienung wird mit zwei 1,5V-Batterien vom Typ AAA oder LR03-Alkalin-Batterien betrieben, die nicht mitgeliefert werden.

**VU/VF5670** : Die Fernbedienung wird mit 1 Knopf-Batterie 3V CR2032 betrieben, die nicht mitgeliefert werden.

Legen Sie die Batterien unter Beachtung der im Batteriefach angegebenen Polarität ein.

**WICHTIG** : Es wird empfohlen, das Gerät vom Stromnetz zu trennen, wenn Sie es nicht benutzen.

Bei längerer Nichtbenutzung müssen die Batterien aus der Fernbedienung entfernt werden.

## FALLS PROBLEME AUFTRETEN

Nehmen Sie das Gerät niemals selbst auseinander. Ein unsachgemäß repariertes Gerät kann für den Benutzer eine große Gefahr darstellen.

In folgenden Fällen dürfen Sie Ihr Gerät nicht mehr verwenden und sollten sich an ein zugelassenes Kundendienstzentrum wenden :

- Ihr Gerät ist heruntergefallen,
- Ihr Gerät oder sein Netzkabel ist beschädigt,
- Ihr Gerät funktioniert nicht normal.

Sie finden eine Liste zugelassener Kundendienstzentren auf der internationalen Garantiekarte von TEFAL / ROWENTA.

13

## HELFEN SIE UNS, DIE UMWELT ZU SCHÜTZEN!

DE



① Ihr Gerät enthält wertvolle Rohstoffe, die wiederverwertet oder recycelt werden können.

➡ Geben Sie Ihr Gerät zur Entsorgung deshalb bitte bei einer Sammelstelle Ihrer Stadt oder Gemeinde ab.

Für den Betrieb dieses Geräts werden Batterien benötigt: Geben Sie Altbatterien zum Schutz der Umwelt nicht in den Müll, sondern geben Sie diese bei einer dafür vorgesehenen Sammelstelle ab.

Geben Sie Batterien nicht in den Hausmüll.

NL

Diese Anweisungen sind auch im Internet unter [www.tefal.com](http://www.tefal.com) / [www.rowenta.com](http://www.rowenta.com) verfügbar.

**Lees de gebruiksaanwijzing en de veiligheidsvoorschriften aandachtig alvorens u het apparaat gebruikt en bewaar deze gebruiksaanwijzing.**

**Voor uw veiligheid voldoet dit apparaat aan de toepasselijke normen en regelgevingen (richtlijnen inzake laagspanning, elektromagnetische compatibiliteit, milieu enz.).**

## REGLEMENTAIRE VEILIGHEIDSVOORSCHRIFTEN

- Controleer vóór elk gebruik de goede algemene staat van het apparaat, de stekker en het netsnoer.
- Het apparaat moet worden gebruikt volgens de normale gebruiksvoorwaarden zoals bepaald in deze handleiding.
- Zorg ervoor dat er nooit water in het apparaat kan komen.
- Raak het apparaat niet met natte handen aan.
- Stop nooit voorwerpen in het apparaat (bijv. naalden).
- Het is best toezicht te houden op kinderen om ervoor te zorgen dat ze hun vingers niet door de beschermingsroosters steken.
- Wanneer het netsnoer is beschadigd, moet dit worden vervangen door de fabrikant, zijn servicedienst of een gelijkwaardig gekwalificeerde persoon om gevaarlijke situaties te voorkomen.
- Haal de stekker van uw apparaat uit het stopcontact alvorens onderhoudsbeurten te verrichten.
- Informatie over onderhoud en afstelling van het apparaat vindt u in de bij het apparaat geleverde gebruikersgids.
- Dit apparaat mag worden gebruikt door kinderen van minstens 8 jaar en personen met beperkte lichamelijke, zintuiglijke of geestelijke vermogens of zonder ervaring en kennis, mits dit onder het juiste toezicht gebeurt of zij aanwijzingen hebben gekregen over het veilige gebruik van het toestel en op de hoogte zijn van de risico's waaraan zij zijn blootgesteld.
- Kinderen mogen niet spelen met het apparaat.
- Kinderen mogen het apparaat niet zonder toezicht reinigen of onderhouden.

## AANBEVELINGEN

- Het elektriciteitsnet van de kamer, de installatie van het apparaat en het gebruik moeten voldoen aan de in uw land geldende normen.
- Gebruik het apparaat niet in de buurt van ontvlambare voorwerpen en producten. Plaats het apparaat over het algemeen op een minimale afstand van 50 cm van elk ander voorwerp (muren, gordijnen, spuitbussen enz.).
- Trek niet aan het netsnoer of het apparaat, ook niet wanneer u de stekker uit het stopcontact wilt halen.
- Dit apparaat is uitsluitend bedoeld voor huishoudelijk gebruik. Bij bedrijfsmatig gebruik, verkeerd gebruik of niet-naleving van de instructies wijst de fabrikant alle aansprakelijkheid van de hand en wordt de garantie ongeldig.
- Rol vóór elk gebruik het netsnoer volledig uit.
- Gebruik het apparaat niet in een stoffige ruimte of in een ruimte met brandgevaar.
- Het apparaat mag niet worden gebruikt in een vochtige ruimte.
- **De garantie is niet geldig in geval van eventuele schade door oneigenlijk gebruik.**

NL

### DEZE VENTILATOR IS UITGERUST MET EEN ANTIMUGGENSYSTEEM (VU/VF566X, VU/VF402X) :

- Gebruik enkel navultabletten die verkocht worden in de winkel en compatibel zijn met de elektrische verdampers.
- Volg nauwgezet de gebruikstips van de navullingen, opgesteld door de fabrikant (bepaalde producten gebruikt door de fabrikanten van de tabletten zijn schadelijk voor het milieu).
- Activeer het antimuggensysteem niet zonder navulling.
- Schakel het apparaat uit en laat het antimuggensysteem afkoelen voor u het aanraakt.
- Dit apparaat mag enkel worden gebruikt met de aanbevolen te verdampen stoffen.
- Het gebruik van andere stoffen kan brand- of vergiftigingsrisico's inhouden.

## INWERKINGSTELLING

Controleer vóór het eerste gebruik of de spanning, de frequentie en het vermogen van uw apparaat overeenkomen met die van het elektriciteitsnet.

Het apparaat kan functioneren met een stopcontact zonder aarding. Dit is een apparaat van klasse II/(met een dubbele elektrische isolatie ).

Alvorens het apparaat in te schakelen, moet steeds worden nagegaan dat :

- het apparaat volledig volgens de veiligheidsinstructies is gemonteerd,
- het apparaat op een horizontaal en stabiel draagvlak staat,
- de in deze gebruiksaanwijzing beschreven plaatsing van het apparaat wordt nageleefd.

### FORCEER DE OSCILLATIE NIET MET DE HAND.

#### • VOEDING VAN DE AFSTANDBEDIENING (VU/VF555X; VU/VF5670) :

**VU/VF555x** : De afstandsbediening werkt op 2 alkalinebatterijen (1,5 V, type AAA of LR03) ( niet meegeleverd).

**VU/VF5670** : De afstandsbediening werkt op 1 x 3V-knoopcelbatterij, formaat CR2032 ( niet meegeleverd).

Plaats de batterijen in de hiervoor bedoelde ruimte volgens de aangebrachte aanwijzingen voor de juiste posities van de polariteit.

**BELANGRIJK** : Het valt aan te bevelen de stekker van uw apparaat uit het stopcontact te halen wanneer u het niet gebruikt.

Haal de batterijen uit de afstandsbediening tijdens een opslagperiode.

## IN GEVAL VAN PROBLEMEN

Demonteer het apparaat nooit zelf. Een slecht gerepareerd apparaat kan gevaarlijk zijn voor de gebruiker.

Neem uw apparaat niet in gebruik en neem contact op met een erkend servicecentrum indien :

- uw apparaat is gevallen
- uw apparaat of het netsnoer is beschadigd,
- uw apparaat niet normaal werkt.

De lijst met erkende servicecentra vindt u op het internationale garantiebewijs van TEFAL / ROWENTA.

15

## **BESCHERM HET MILIEU!**



① Uw apparaat bevat veel materialen die geschikt zijn voor hergebruik of recycling.

➔ Breng het voor verwerking naar een hiervoor bedoeld verzamelpunt of een Erkend Servicecentrum. Indien uw apparaat op batterijen werkt: Gooi de gebruikte batterijen niet weg uit respect voor het milieu, maar breng ze naar een hiervoor bedoeld verzamelpunt. Niet weggooien met het huishoudelijk afval.

NL

IT

Deze instructies zijn tevens beschikbaar op onze website [www.tefal.com](http://www.tefal.com) / [www.rowenta.com](http://www.rowenta.com).

**Prima di qualsiasi utilizzo, leggere attentamente le istruzioni per l'uso e le informazioni di sicurezza, e conservare il libretto di istruzioni.**

**Per garantire la massima sicurezza, questo apparecchio è conforme alle norme e ai regolamenti vigenti (Direttive Bassa tensione, Compatibilità elettromagnetica, Ambiente, ecc.)**

## **CONSIGLI DI SICUREZZA**

- Prima di ogni utilizzo, verificare che l'apparecchio, la presa e il cavo siano in buono stato.
- L'apparecchio deve essere utilizzato nelle normali condizioni descritte nel presente foglio illustrativo.
- Evitare sempre che l'apparecchio entri a contatto con l'acqua.
- Non toccare l'apparecchio con le mani umide.
- Non introdurre alcun oggetto all'interno dell'apparecchio (ad esempio aghi)
- È opportuno sorvegliare i bambini per evitare che infilino le dita nella griglia di protezione.
- Se il cavo di alimentazione risulta danneggiato, per la sostituzione rivolgersi alla casa produttrice, a un suo centro assistenza o a una persona di pari qualifica al fine di evitare qualsiasi pericolo.
- Prima di effettuare qualsiasi operazione di manutenzione, accertarsi che l'apparecchio sia scollegato.
- Per le operazioni di manutenzione e di regolazione fare riferimento al libretto di istruzioni fornito con l'apparecchio.
- Questo apparecchio può essere usato da bambini di almeno 8 anni e da persone le cui abilità fisiche, sensoriali o mentali risultino ridotte o che siano prive dell'esperienza e delle conoscenze necessarie, a condizione che queste persone siano correttamente sorvegliate o siano state istruite sull'uso sicuro dell'apparecchio e sui rischi correlati.
- I bambini non devono giocare con l'apparecchio.
- Le operazioni di pulizia e manutenzione non devono essere effettuate da bambini lasciati senza sorveglianza.



## CONSIGLI

- L'impianto elettrico del vano, l'installazione dell'apparecchio e il relativo utilizzo devono essere comunque conformi alle norme in vigore nel proprio paese.
- Non utilizzare l'apparecchio in prossimità di oggetti e di prodotti infiammabili e, in generale, fare in modo che tra l'apparecchio e qualsiasi altro oggetto (muri, tende, nebulizzatori, ecc...) vi sia una distanza minima di 50 cm.
- Non tirare il cavo di alimentazione o l'apparecchio, neanche per staccare la presa di corrente dal muro.
- L'apparecchio è destinato al solo uso domestico. In caso di uso professionale, non appropriato o non conforme alle istruzioni, Il produttore declina qualsiasi responsabilità e la garanzia sarà annullata.
- Svolgere completamente il cavo prima di qualsiasi utilizzo.
- Non mettere in funzione l'apparecchio all'interno di un locale polveroso o a rischio di incendio.
- L'apparecchio non deve essere utilizzato in un locale umido.
- **La garanzia sarà annullata in caso di danni risultanti da un utilizzo scorretto.**

IT

### QUESTO VENTILATORE È DOTATO DI UN SISTEMA ANTIZANZARE (VU/VF566X, VU/VF402X) :

- Utilizzare esclusivamente le piastrine di ricarica disponibili in commercio e compatibili con i diffusori elettrici.
- Rispettare assolutamente le raccomandazioni d'uso delle ricariche fornite dal produttore (alcuni prodotti utilizzati per le piastrine sono nocivi per l'ambiente).
- Non mettere in funzione il sistema antizanzare senza ricarica.
- Spegnerne l'apparecchio e lasciar raffreddare il sistema antizanzare prima di effettuare qualsiasi manipolazione.
- L'apparecchio deve essere utilizzato esclusivamente con le sostanze da diffondere raccomandate.
- L'utilizzo di altre sostanze può comportare rischi tossici o di incendi.

## MESSA IN FUNZIONE

Al primo utilizzo dell'apparecchio, verificare prima che la tensione, la frequenza e la potenza dell'apparecchio corrispondano a quelli del vostro impianto elettrico.

L'apparecchio può funzionare con una resa di corrente con messa a terra. È un apparecchio di classe II/(a doppio isolamento elettrico ).

Prima di mettere in funzione l'apparecchio, accertarsi sempre che :

- l'apparecchio sia interamente assemblato, se necessario, come indicato nelle informazioni di sicurezza,
- l'apparecchio sia collocato su un supporto orizzontale e stabile
- l'apparecchio sia posizionato conformemente a quanto descritto nel presente opuscolo.

### NON FORZARE L'OSCILLAZIONE CON LE MANI.

### ALIMENTAZIONE DEL TELECOMANDO (VU/VF555X; VU/VF5670) :

**VU/VF555x** : Il telecomando funziona con 2 batterie da 1,5V di tipo AAA oppure LR03 alcaline (non fornite).

**VU/VF5670** : Il telecomando funziona con 1 pila a bottone 3V formato CR2032 (non fornite).

Collocare le pile nell'apposito alloggiamento, facendo attenzione alle indicazioni di polarità fornite nell'alloggiamento stesso.

**IMPORTANTE:** Se non si utilizza l'apparecchio, si sconsiglia di scollegarlo dalla rete elettrica.

Se si prevede di non utilizzare l'apparecchio per qualche tempo, togliere le batterie dal telecomando.

## IN CASO DI PROBLEMI

Non smontare in nessun caso l'apparecchio da soli. Un apparecchio mal riparato può comportare dei rischi per l'utilizzatore.

Non utilizzare l'apparecchio e contattare un centro di assistenza autorizzato se :

- l'apparecchio è caduto,
- l'apparecchio o il relativo cavo di alimentazione sono danneggiati,
- l'apparecchio non funziona correttamente.

L'elenco dei centri di assistenza autorizzati è riportato sul certificato di garanzia internazionale TEFAL / ROWENTA.

17

## PARTECIPIAMO ALLA PROTEZIONE DELL'AMBIENTE!



① Questo apparecchio è composto da diversi materiali che possono essere smaltiti o riciclati.

➡ Per il suo smaltimento, depositarlo presso un centro per la raccolta differenziata o, se non disponibile, presso un centro assistenza autorizzato.

Se l'apparecchio funziona a pile: onde rispettare l'ambiente, non gettare le pile scariche nella spazzatura, ma portarle presso uno dei punti di raccolta appositamente previsti. Non gettarle con i rifiuti domestici.

Le istruzioni riportate sopra sono altresì disponibili sul nostro sito Internet [www.tefal.com](http://www.tefal.com) / [www.rowenta.com](http://www.rowenta.com).

IT

ES

**Lea atentamente las instrucciones de uso y las recomendaciones de seguridad antes de utilizar este aparato y conserve estas instrucciones.**

**Por su seguridad, este aparato cumple las normas y reglamentaciones aplicables (Directivas de baja tensión, Compatibilidad electromagnética, Medio ambiente, etc.).**

## CONSEJOS DE SEGURIDAD REGLAMENTARIOS

- Antes de cada utilización, compruebe que el aparato, la toma y el cable se encuentren de forma general en buen estado.
- El aparato debe utilizarse en las condiciones normales de uso que se indican en estas instrucciones.
- No permita que entre agua en el aparato.
- No toque el aparato con las manos húmedas.
- No introduzca nunca objetos dentro del aparato (p. ej.: agujas).
- Se recomienda vigilar a los niños para asegurarse de que no meten los dedos por las rejillas de protección.
- Si el cable de alimentación está dañado, debe ser reemplazado por el fabricante, su servicio de posventa o por personal cualificado a fin de evitar cualquier peligro.
- Su aparato debe estar desenchufado antes de efectuar cualquier operación de mantenimiento.
- Para las operaciones de ajuste y mantenimiento, consulte la guía de usuario suministrada con el aparato.
- Este aparato pueden utilizarlo niños de más de 8 años y personas con capacidades físicas, sensoriales o mentales reducidas, así como personas sin experiencia ni conocimientos siempre que se encuentren bajo la supervisión adecuada o hayan recibido instrucciones relativas a una utilización segura del aparato y hayan comprendido los riesgos que conlleva su manipulación.
- Los niños no han de jugar con el aparato.
- La limpieza y el mantenimiento que debe realizar el usuario no deben efectuarlos niños si no están bajo supervisión.

## RECOMENDACIONES

- La instalación eléctrica de la habitación, así como la instalación y el uso del aparato deben estar en conformidad con la normativa en vigor de su país.
- No utilice el aparato cerca de objetos y productos inflamables. En general, debe respetarse siempre una distancia mínima de 50 cm entre el aparato y otros objetos (paredes, cortinas, aerosoles, etc.).
- No tire del cable de alimentación o del aparato, ni siquiera para desenchufarlo de la toma de corriente de la pared.
- Este aparato está destinado exclusivamente a uso doméstico. En caso de uso profesional, no apropiado o no conforme con las instrucciones, el fabricante se exime de cualquier responsabilidad y la garantía será anulada.
- Desenrosque por completo el cable antes de cada utilización.
- No ponga en funcionamiento el aparato en un local en el que haya demasiado polvo o que presente riesgos de incendio.
- Este aparato no debe usarse en un sitio húmedo.
- **La garantía se anulará en caso de daños ocasionales que resulten de una utilización incorrecta.**

ES

### ESTE VENTILADOR ESTÁ EQUIPADO CON UN SISTEMA ANTIMOSQUITOS (VU/VF566X, VU/VF402X) :

- Utilice solamente recargas de pastillas vendidas en el comercio y compatibles con los difusores eléctricos.
- Respete obligatoriamente las recomendaciones de utilización de las recargas definidas por el fabricante (algunos productos utilizados por los fabricantes de pastillas son perjudiciales para el medio ambiente).
- No ponga a funcionar el sistema antimosquitos sin recarga.
- Detenga el aparato y deje enfriar el sistema antimosquitos antes de cualquier manipulación.
- El aparato deberá utilizarse solamente con sustancias para difundir recomendadas.
- El uso de otras sustancias puede ocasionar un riesgo tóxico o riesgo de fuego.

## PUESTA EN MARCHA

Antes de utilizar el aparato por primera vez, compruebe que la corriente eléctrica, la frecuencia y la potencia del aparato corresponden a su instalación eléctrica.

Su aparato puede funcionar con un enchufe sin toma de tierra. Es un aparato de clase II/(doble aislamiento eléctrico ).

Antes de poner en marcha el aparato, asegúrese de que :

- el aparato esté montado completamente tal y como se indica en las advertencias de seguridad,
- el aparato esté colocado sobre un soporte horizontal y estable,
- el posicionamiento del aparato descrito en este manual se haya respetado.

### NO FORZAR LA OSCILACIÓN CON LA MANO.

#### ALIMENTACIÓN DEL MANDO A DISTANCIA (VU/VF555X; VU/VF5670):

**VU/VF555:** El mando funciona con 2 pilas de 1,5 V de tipo AAA o LR03 alcalinas, no suministradas.

**VU/VF5670:** El mando funciona con 1 pila tipo botón 3V formato CR2032, no suministradas.

Colocar las pilas en su compartimento, teniendo en cuenta las indicaciones de polaridad definidas en este compartimento.

**IMPORTANTE:** Si no utiliza el aparato, es aconsejable desenchufarlo. Si no lo va a utilizar durante un largo periodo de tiempo, retire las pilas del mando.

## EN CASO DE PROBLEMAS

No desmonte nunca el aparato usted mismo. Un aparato mal reparado puede resultar peligroso para el usuario.

No utilice el aparato y contacte con un centro de servicio autorizado si :

- se ha caído,
- si el aparato o su cable están dañados,
- si no funciona correctamente.

La lista de los centros de servicio oficiales se encuentra en la tarjeta de garantía internacional TEFAL / ROWENTA.

## CONTRIBUYAMOS A PROTEGER EL MEDIO AMBIENTE



① Su aparato contiene numerosos materiales recuperables o reciclables.

② Lleve el aparato a un punto de recogida de residuos o, en su defecto, a un centro de servicio autorizado para que pueda ser procesado.

Si este aparato utiliza pilas: para respetar el medio ambiente no tire las pilas usadas y llévelas a uno de los puntos de recogida previstos para este efecto. No las tire a la basura habitual.

Estas instrucciones también están disponibles en nuestro sitio web [www.tefal.com](http://www.tefal.com) / [www.rowenta.com](http://www.rowenta.com).

ES

PT

**Leia atentamente o manual de instruções e os conselhos de segurança antes da primeira utilização do aparelho e guarde este manual.**

**Para sua segurança, este aparelho está em conformidade com as normas e regulamentos aplicáveis (Diretivas de Baixa Tensão, Compatibilidade Eletromagnética, Ambiente, etc.).**

## CONSELHOS DE SEGURANÇA REGULAMENTARES

- Antes de cada utilização, certifique-se de que o aparelho, a tomada e o cabo se encontram em bom estado.
- O aparelho deve ser utilizado nas condições normais de utilização definidas neste manual.
- Não deixe penetrar água no aparelho.
- Não toque no aparelho com as mãos húmidas.
- Não introduza qualquer tipo de objeto no interior do aparelho (p. ex.: agulhas, etc.).
- É importante vigiar as crianças para garantir que não tocam nas grelhas de proteção.
- Se o cabo de alimentação se encontrar de alguma forma danificado, deve ser substituído pelo fabricante, por um Centro de Assistência Técnica autorizado ou por um técnico qualificado, por forma a evitar qualquer situação de perigo para o utilizador.
- O aparelho deve ser desligado antes de proceder a qualquer operação de manutenção.
- Para saber mais sobre as operações de manutenção e de limpeza, consulte o guia do utilizador que acompanha o aparelho.
- Este aparelho pode ser utilizado por crianças com mais de 8 anos e por pessoas com capacidades físicas, sensoriais ou mentais reduzidas, ou sem experiência ou conhecimentos, se estas pessoas forem devidamente supervisionadas ou se tiverem recebido instruções relativamente à utilização segura do aparelho e se os possíveis riscos tiverem sido assimilados.
- As crianças não devem utilizar o aparelho como um brinquedo.

- A limpeza e a manutenção por parte do utilizador não devem ser realizadas por crianças sem supervisão.

## RECOMENDAÇÕES

- A instalação elétrica da peça, a instalação do aparelho e respetiva utilização devem estar em conformidade com as normas em vigor no seu país.
- Não utilize o aparelho perto de objetos e produtos inflamáveis, e, de um modo geral, respeite a distância mínima de 50 cm entre o aparelho e outros objetos (paredes, cortinados, nebulizadores, etc.).
- Não puxe pelo cabo de alimentação nem pelo aparelho, mesmo quando pretende desligar a ficha da tomada.
- Este produto destina-se exclusivamente a utilização doméstica. Em caso de utilização profissional, inadequada ou não conforme às instruções, o fabricante declina qualquer responsabilidade e a garantia será anulada.
- Desenrole totalmente o cabo antes de cada utilização.
- Não ligue o aparelho num local empoeirado ou que apresente riscos de incêndio.
- Este aparelho não deve ser utilizado num local húmido.
- **Em caso de eventuais danos resultantes de utilização incorreta, a garantia será anulada.**

PT

### ESTA VENTONHA ESTÁ EQUIPADA COM UM SISTEMA ANTIMOSQUITOS (VU/VF566X, VU/VF402X):

- Utilize apenas recargas vendidas no comércio e compatíveis com os difusores elétricos.
- Respeite obrigatoriamente as recomendações de utilização definidas pelo fabricante para as recargas (alguns produtos utilizados pelos fabricantes são nocivos para o meio ambiente).
- Não deixe o sistema antimosquitos funcionar sem recarga.
- Desligue o aparelho e deixe arrefecer o sistema antimosquitos antes de qualquer manipulação.
- O aparelho deve ser utilizado exclusivamente com as substâncias de difusão recomendadas.
- A utilização de outras substâncias pode provocar um risco tóxico ou riscos de incêndio.

## COLOCAÇÃO EM FUNCIONAMENTO

Antes da primeira utilização, verifique se a tensão, a frequência e a potência do aparelho correspondem às da sua instalação elétrica.

O aparelho pode funcionar com uma tomada elétrica sem ligação à terra. Trata-se de um aparelho de classe II/(duplo isolamento elétrico ).

Antes de colocar o aparelho em funcionamento, certifique-se de que:

- o aparelho está corretamente montado, tal como indicado nos conselhos de segurança,
- o aparelho se encontra sobre um suporte horizontal e estável,
- o posicionamento do aparelho descrito nas instruções é respeitado.

### NÃO FORCE A OSCILAÇÃO COM A MÃO.

#### ALIMENTAÇÃO ELÉTRICA DO TELECOMANDO (VU/VF555X; VU/VF5670):

**VU/VF555x:** O telecomando funciona com 2 pilhas de 1,5 V do tipo AAA ou LR03 alcalinas, não fornecidas.

**VU/VF5670:** O telecomando funciona com 1 pilha de tipo botão 3V formato CR2032, não fornecidas.

Coloque as pilhas no respetivo compartimento, de acordo com as indicações de polaridade definidas nesse compartimento.

**IMPORTANTE:** Se não está a utilizar o aparelho, é aconselhável desligá-lo.

Para guardar o aparelho, retire as pilhas do telecomando.

## EM CASO DE PROBLEMAS

Nunca desmonte o aparelho sozinho. Um aparelho mal reparado pode representar um risco para o utilizador. Não utilize o aparelho e contacte o Centro de Assistência Técnica autorizado nos seguintes casos:

- o aparelho sofreu uma queda;
- o aparelho ou o cabo de alimentação está danificado;
- o aparelho não está a funcionar normalmente.

Pode encontrar uma lista dos Centros de Assistência Técnica no cartão de garantia internacional TEFAL / ROWENTA.

21

## PROTEÇÃO DO AMBIENTE EM PRIMEIRO LUGAR!



① O aparelho contém vários materiais que podem ser recuperados ou reciclados.

➔ Entregue-o num ponto de recolha para possibilitar o seu tratamento.

Se o seu aparelho utiliza pilhas: para respeitar o meio ambiente, não deite fora pilhas gastas, entregue-as num dos pontos de recolha. Não deitar fora as pilhas juntamente com o lixo doméstico.

Estas instruções estão também disponíveis no nosso site em [www.tefal.com](http://www.tefal.com) / [www.rowenta.com](http://www.rowenta.com).

Πριν από κάθε χρήση, διαβάστε προσεκτικά τις οδηγίες χρήσης καθώς και τις συμβουλές ασφαλείας και φυλάξτε τις σε ασφαλές μέρος.

PT

Gia την ασφάλειά σας, η συσκευή αυτή συμμορφώνεται προς τα ισχύοντα πρότυπα και κανονισμούς (οδηγίες περί χαμηλής τάσης, ηλεκτρομαγνητικής συμβατότητας, περιβάλλοντος...).

EL

## ΡΥΘΜΙΣΤΙΚΕΣ ΣΥΜΒΟΥΛΕΣ ΑΣΦΑΛΕΙΑΣ

- Πριν από κάθε χρήση, βεβαιωθείτε ότι η συσκευή, η πρίζα και το καλώδιο βρίσκονται σε καλή γενική κατάσταση.
- Η συσκευή πρέπει να χρησιμοποιείται στις κανονικές συνθήκες χρήσης που περιγράφονται στις παρούσες οδηγίες.
- Μην αφήνετε ποτέ να μπει νερό μέσα στη συσκευή.
- Μην αγγίζετε ποτέ τη συσκευή με βρεγμένα χέρια.
- Ποτέ μην τοποθετείτε αντικείμενα στο εσωτερικό της συσκευής (π.χ. βελόνες...).
- Τα παιδιά πρέπει να βρίσκονται υπό επίβλεψη προκειμένου να διασφαλιστεί ότι δεν θα περάσουν τα δάχτυλά τους ανάμεσα από το προστατευτικό πλέγμα.
- Εάν το καλώδιο ρεύματος έχει φθαρεί, πρέπει να αντικατασταθεί από την κατασκευάστρια εταιρεία, το εξουσιοδοτημένο κέντρο εξυπηρέτησης μετά την πώληση της κατασκευάστριας εταιρείας ή έναν εξειδικευμένο τεχνικό για να αποφευχθεί ο κίνδυνος ατυχήματος.
- Πρέπει να βγάλετε τη συσκευή σας από την πρίζα πριν από οποιαδήποτε εργασία συντήρησης.
- Για τις εργασίες συντήρησης και ρύθμισης, ανατρέξτε στις οδηγίες χρήσης που παρέχονται μαζί με τη συσκευή.
- Αυτή η συσκευή μπορεί να χρησιμοποιηθεί από παιδιά ηλικίας τουλάχιστον 8 ετών και από άτομα με μειωμένη σωματική, αισθητήρια ή πνευματική ικανότητα ή άτομα χωρίς εμπειρία ή γνώσεις, εφόσον εποπτεύονται σωστά ή τους έχουν δοθεί οδηγίες σχετικά με την απόλυτα ασφαλή χρήση της συσκευής και έχουν κατανοήσει τους κινδύνους που διατρέχουν.
- Τα παιδιά δεν πρέπει να παίζουν με τη συσκευή.
- Ο καθαρισμός και η συντήρηση από το χρήστη δεν πρέπει να πραγματοποιούνται από παιδιά χωρίς επίβλεψη.

## ΣΥΣΤΑΣΕΙΣ

- Η ηλεκτρολογική εγκατάσταση του δωματίου, η εγκατάσταση της συσκευής και η χρήση της πρέπει να συμφωνούν με τα ισχύοντα πρότυπα της χώρας σας.
- Μην χρησιμοποιείτε τη συσκευή σας κοντά σε εύφλεκτα αντικείμενα και προϊόντα και γενικά διατηρείτε απόσταση τουλάχιστον 50cm μεταξύ της συσκευής σας και οποιουδήποτε αντικειμένου (τοιχών, κουρτινών, αεροζόλ κ.λπ...).
- Μην τραβάτε το καλώδιο τροφοδοσίας ή τη συσκευή, ακόμα και για να βγάλετε την πρίζα από τον επιτοίχιο υποδοχέα.
- Η συσκευή αυτή έχει σχεδιαστεί αποκλειστικά για οικιακή χρήση. Σε περίπτωση επαγγελματικής, ακατάλληλης ή μη σύμφωνης προς τις οδηγίες χρήσης, ο κατασκευαστής αποποιείται οποιασδήποτε ευθύνης και η εγγύηση ακυρώνεται.
- Ξετυλίξτε εντελώς το καλώδιο πριν από κάθε χρήση.
- Μην θέτετε τη συσκευή σας σε λειτουργία σε χώρο με σκόνη ή σε χώρο που παρουσιάζει κινδύνους πυρκαγιάς.
- Η συσκευή αυτή δεν πρέπει να χρησιμοποιείται σε υγρό περιβάλλον.
- **Η εγγύηση ακυρώνεται σε περίπτωση τυχόν βλαβών λόγω κακής χρήσης.**

### Ο ΠΑΡΩΝ ΑΝΕΜΙΣΤΗΡΑΣ ΔΙΑΘΕΤΕΙ ΑΝΤΙΚΟΥΝΟΥΠΙΚΟ ΣΥΣΤΗΜΑ (VU/VF566x, VU/VF402x) :

- Να χρησιμοποιείτε αποκλειστικά ανταλλακτικές ταμπλέτες που πωλούνται στο εμπόριο και είναι συμβατές με τις ηλεκτρικές συσκευές διάχυσης.
- Να τηρείτε οπωσδήποτε τις οδηγίες χρήσης του κατασκευαστή για τα ανταλλακτικά (ορισμένα προϊόντα που χρησιμοποιούνται από τους κατασκευαστές ταμπλετών είναι βλαβερά για το περιβάλλον).
- Μη θέτετε το αντικουνουπικό σύστημα σε λειτουργία χωρίς ανταλλακτικό.
- Απεργοποιήστε τη συσκευή και αφήστε το αντικουνουπικό σύστημα να κρυώσει πριν από οποιονδήποτε χειρισμό.
- Η συσκευή πρέπει να χρησιμοποιείται αποκλειστικά με τις προτεινόμενες ουσίες διάχυσης.
- Η χρήση άλλων ουσιών μπορεί να επιφέρει τοξικό κίνδυνο ή κίνδυνο πρόκλησης πυρκαγιάς.

EL

## ΕΝΑΡΞΗ ΛΕΙΤΟΥΡΓΙΑΣ

Πριν από την πρώτη χρήση, βεβαιωθείτε ότι η τάση, η συχνότητα και η ισχύς της συσκευής σας ανταποκρίνονται στην ηλεκτρολογική σας εγκατάσταση.

Η συσκευή σας μπορεί να λειτουργεί με πρίζα ηλεκτρικού ρεύματος χωρίς γείωση. Πρόκειται για συσκευή κλάσης II/(διπλή ηλεκτρική μόνωση ).

Πριν από την ενεργοποίηση της συσκευής σας ελέγξτε εάν:

- η συσκευή έχει συναρμολογηθεί πλήρως σύμφωνα με τις οδηγίες ασφαλείας,
- η συσκευή έχει τοποθετηθεί σε οριζόντια και σταθερή βάση,
- η τοποθέτηση της συσκευής τηρείται, όπως περιγράφεται στις παρούσες οδηγίες.

### ΜΗΝ ΠΙΕΖΕΤΕ ΤΗΝ ΠΕΡΙΣΤΡΟΦΗ ΜΕ ΤΟ ΧΕΡΙ.

#### ΤΡΟΦΟΔΟΣΙΑ ΤΟΥ ΤΗΛΕΧΕΙΡΙΣΤΗΡΙΟΥ (VU/VF555x; VU/VF5670):

**VU/VF555x:** Το τηλεχειριστήριο λειτουργεί με 2 αλκαλικές μπαταρίες 1,5V τύπου AAA ή LR03, οι οποίες δεν συμπεριλαμβάνονται.

**VU/VF5670** Το τηλεχειριστήριο λειτουργεί με 1 μπαταρία κουμπί 3V τύπου CR2032, οι οποίες δεν συμπεριλαμβάνονται.

Τοποθετήστε τις μπαταρίες στο διαμέρισμά τους, προσέχοντας τις ενδείξεις πολικότητας που καθορίζονται εντός του διαμερίσματος.

**ΣΗΜΑΝΤΙΚΟ:** Αν δεν χρησιμοποιείτε τη συσκευή σας, καλό είναι να την βγάξετε από την πρίζα.

Κατά την περίοδο αποθήκευσης, βγάξτε τις μπαταρίες από το τηλεχειριστήριο.

## ΣΕ ΠΕΡΙΠΤΩΣΗ ΠΡΟΒΛΗΜΑΤΟΣ

Μην αποσυναρμολογείτε ποτέ τη συσκευή σας μόνοι σας. Τυχόν κακή επισκευή μιας συσκευής μπορεί να επιφέρει κινδύνους για τον χρήστη.

Μην χρησιμοποιήσετε τη συσκευή σας και επικοινωνήστε με ένα Εξουσιοδοτημένο Κέντρο Σέρβις αν :

- η συσκευή σας έχει πέσει,
- η συσκευή σας ή το καλώδιο τροφοδοσίας της έχει υποστεί βλάβη,
- η συσκευή σας δεν λειτουργεί κανονικά.

Μπορείτε να βρείτε τον κατάλογο εξουσιοδοτημένων κέντρων επισκευής στο δελτίο διεθνούς εγγύησης της TEFAL/ROWENTA.

23

## ΑΣ ΣΥΜΒΑΛΛΟΥΜΕ ΣΤΗΝ ΠΡΟΣΤΑΣΙΑ ΤΟΥ ΠΕΡΙΒΑΛΛΟΝΤΟΣ



Η συσκευή σας περιέχει αρκετά αξιοποιήσιμα ή ανακυκλώσιμα υλικά.

Προσκομίστε την παλιά συσκευή σε ένα κέντρο διαλογής το οποίο θα αναλάβει την επεξεργασία της.

Εάν χρησιμοποιείτε μπαταρίες με τη συσκευή σας: για καλύτερη προστασία του περιβάλλοντος, μην πετάτε στα σκουπίδια τις χρησιμοποιημένες μπαταρίες, αλλά αφήστε τις σε ένα ειδικά προβλεπόμενο σημείο διάθεσης. Μην τις πετάτε με τα οικιακά απορρίμματα.

Οι οδηγίες αυτές διατίθενται επίσης στην ιστοσελίδα μας, στη διεύθυνση [www.tefal.com](http://www.tefal.com) / [www.rowenta.com](http://www.rowenta.com).

**Läs noga igenom bruksanvisningen samt säkerhetsanvisningarna före användning och bevara denna bruksanvisning.**

EL

**Av säkerhetsskäl uppfyller apparaten tillämpliga standarder och föreskrifter (direktiven om lågspänning, elektromagnetisk kompatibilitet, miljö osv.).**

SV

## SÄKERHETSANVISNINGAR

- Kontrollera att apparaten, kontakten och sladden är i gott allmänt skick före varje användning.
- Apparaten ska användas under de normala användningsförhållanden som definieras i denna bruksanvisning.
- Låt aldrig vatten tränga in i apparaten.
- Vidrör inte apparaten med fuktiga händer
- För aldrig in något föremål inuti apparaten (t.ex. nålar osv.).
- Barn ska hållas under uppsikt för att säkerställa att de inte sticker in fingrarna genom skyddsgallren.
- Om nätsladden är skadad måste den bytas ut av tillverkaren, tillverkarens serviceverkstad eller en person med likvärdiga kvalifikationer för att förhindra fara.
- Apparaten ska kopplas ur innan varje underhållsåtgärd.
- För underhålls- och inställningsåtgärder, se den användarhandbok som medföljer vid leveransen av apparaten.
- Den här apparaten får användas av barn under 8 år och av personer med nedsatt fysisk, sensorisk eller mental förmåga eller utan erfarenhet eller kunskap, så länge de övervakas på lämpligt sätt eller ges instruktioner om hur apparaten ska användas på ett säkert sätt och så länge som de är medvetna om de risker som de utsätter sig för.
- Barn får inte leka med apparaten.
- Den rengöring och det underhåll som användaren ansvarar för får inte utföras av barn utan övervakning.



## REKOMMENDATIONER

- Elinstallationen i lokalen, installationen av apparaten och användningen av apparaten måste uppfylla de standarder som gäller i ditt land.
- Använd inte apparaten i närheten av antändliga föremål och produkter. Håll generell ett avstånd på minst 50 cm mellan apparaten och alla andra föremål (väggar, gardiner, sprejflaskor osv.).
- Dra inte i nätsladden eller i själva apparaten för att koppla bort nätkontakten från vägguttaget.
- Denna apparat är avsedd endast för hushållsbruk. Tillverkaren fränsäger sig allt ansvar för yrkesmässig användning, olämplig användning eller användning som strider mot dessa anvisningar. Vid sådan användning gäller inte heller garantin.
- Rulla ut sladden fullständigt före varje användning.
- Använd inte apparaten i en dammig lokal eller en lokal där brandrisk råder.
- Denna apparat får inte användas i en fuktig lokal.

### • **Garantin ogiltigörs i händelse av skador som uppstår till följd av felaktig användning.**

#### **DENNA FLÄKT ÄR UTRUSTAD MED ETT ANTIMYGGSYSTEM (VU/VF566x, VU/VF402x) :**

- Använd endast de påfyllningsinsatser som säljs i handeln och är kompatibla med elektriska spridare.
- Det är mycket viktigt att följa tillverkarens rekommendationer för användning av påfyllningsinsatser (vissa produkter som används av tillverkare av sådana insatsplattor är skadliga för miljön).
- Kör inte antimyggsystemet utan påfyllningsinsats.
- Stäng av apparaten och låt antimyggsystemet svalna före hantering.
- Apparaten får användas endast tillsammans med de rekommenderade diffusionsmedlen.
- Användning av andra medel kan medföra en risk för toxicitet eller brandrisk.

SV

## FÖRSTA ANVÄNDNINGEN

Kontrollera att apparatens spänning, frekvens och effekt stämmer överens med elinstallationen före den första användningen.

Apparaten kan fungera med en ojordad elkontakt. Apparaten tillhör klass II/(dubbel elektrisk isolering ).

Säkerställ följande innan du slår på apparaten:

- Att apparaten är korrekt monterad enligt säkerhetsanvisningarna.
- Att apparaten är placerad på ett horisontellt och stabilt underlag.
- Att apparaten är placerad enligt beskrivningen i denna bruksanvisning.

### **TVINGA INTE SVÄNGNINGEN FÖR HAND.**

#### **FJÄRRKONTROLLENS STRÖMFÖRSÖRJNING (VU/VF555X; VU/VF5670):**

**VU/VF555x:** Fjärrkontrollen drivs med 2 st. 1,5V AAA-batterier eller alkaliska LR03-batterier (ingår ej).

**VU/VF5670:** Fjärrkontrollen drivs med 1 knappbatteri 3 V format CR2032 (ingår ej).

Sätt i batterierna i batterifacket och se till att polerna är rättvända enligt anvisningarna i batterifacket.

**VIKTIGT:** Om apparaten ska stå oanvänd bör den kopplas bort från strömkällan.

Ta ur batterierna från fjärrkontrollen om den ska förvaras utan att användas under en längre tid.

## VID PROBLEM

Montera aldrig isär apparaten själv. En felaktigt reparerad apparat kan medföra risker för användaren.

Använd inte apparaten och kontakta ett godkänt servicecenter i följande fall:

- Om apparaten har fallit omkull
- Om apparaten eller nätsladden är skadad.
- Om apparaten inte fungerar normalt.

Du hittar förteckningen över godkända servicecenter på det internationella garantikortet från TEFAL/ROWENTA."

25

## VAR RÄDD OM VÅR MILJÖ!



- ① Din apparat innehåller värdefulla material som kan återanvändas eller återvinnas.  
 ➔ Lämna den på en återvinningsstation eller på en godkänd serviceverkstad.



Om batterier används i denna apparat: Av miljöskäl ska använda batterier lämnas till en därför avsedd återvinningsstation och inte slängas. De får inte slängas i hushållssoporna. Dessa anvisningar finns även tillgängliga på vår webbplats [www.tefal.com/www.rowenta.com](http://www.tefal.com/www.rowenta.com).

**Läs bruksanvisningen och säkerhetsinstruktionerna grundigt før brug, og gem denne bruksanvisning. Af hensyn til din egen sikkerhed opfylder dette apparat relevante standarder og bestemmelser (direktiver vedr. lavspænding, elektromagnetisk kompatibilitet, miljø osv.).**

## REGLEMENTEREDE SIKKERHEDSANVISNINGER

SV

DA

- Se altid efter, om apparatet, stikket og ledningen er i god stand før brug.
- Apparatet skal anvendes under de almindelige driftsforhold, som er angivet i denne vejledning.
- Der må aldrig komme vand ind i apparatet.
- Undgå at røre apparatet med fugtige hænder.
- Stik aldrig genstande ind i apparatet (f.eks. nåle...).
- Børn skal holdes under opsyn for at sikre, at de ikke stikker fingrene ind igennem beskyttelsesgitteret.
- Hvis ledningen er beskadiget, skal den udskiftes af fabrikanten, et serviceværksted eller en person med tilsvarende kvalifikationer for at forhindre farlige situationer.
- Apparatet skal være taget ud af stikket inden nogen form for vedligeholdelse.
- Der henvises til brugervejledningen, der fulgte med apparatet, for oplysninger om vedligeholdelse og indstillinger.
- Dette apparat må anvendes af børn på mindst 8 år og af personer med svækkede fysiske, sensoriske eller mentale evner eller uden erfaring eller kendskab, såfremt de er under tilstrækkeligt opsyn eller har fået vejledning i sikker brug af apparatet og har forstået den risiko, der er forbundet med dets anvendelse.
- Børn må ikke lege med apparatet.
- Den rengøring og vedligeholdelse, som brugeren selv udfører, må ikke overlades til børn uden opsyn.

## ANBEFALINGER

- Den elektriske installation i rummet og apparatets installation og brug skal være i overensstemmelse med de gældende regler i dit land.
- Brug ikke apparatet i nærheden af brændbare genstande og stoffer, og overhold i al almindelighed en afstand på mindst 50 cm mellem apparatet og andre genstande (vægge, gardiner, aerosoler osv.).
- Træk ikke i ledningen eller selve apparatet, heller ikke for at tage stikket ud af stikkontakten.
- Dette apparat er kun beregnet til privat brug i hjemmet. Ved professionel brug, uegnet brug eller brug, der ikke er i overensstemmelse med brugsanvisningen, frasiger fabrikanten sig ethvert ansvar, og garantien bliver ophævet.
- Rul altid ledningen helt ud, før apparatet tages i brug.
- Brug ikke apparatet i et støvet lokale eller i et lokale med brandfare.
- Dette apparat må ikke anvendes i et fugtigt lokale.

### • **Garantien bortfalder i tilfælde af skader, der opstår som følge af forkert brug.**

#### DENNE VENTILATOR ER UDSTYRET MED ET SYSTEM MOD MYG (VU/VF566X, VU/VF402X):

- Anvend kun reserveplader, der forhandles i butikkerne, og som er kompatible med de elektriske diffusere.
- Fabrikantens anbefalinger for brug af reserveplader skal til enhver tid overholdes (visse produkter, der anvendes af fabrikanter af reserveplader, er skadelige for miljøet).
- Anvend ikke systemet mod myg uden reserveplade.
- Sluk apparatet, og lad systemet mod myg køle ned, inden apparatet håndteres.
- Apparatet må kun anvendes med de anbefalede diffuserstoffer.
- Anvendelse af andre stoffer kan medføre sundheds- eller brandfare.

DA

## IBRUGTAGNING

Før apparatet bruges første gang, kontrolleres, at apparatets spænding, frekvens og effekt er i overensstemmelse med din elektriske installation.

Apparatet kan benyttes med et stik uden jordforbindelse. Det er et apparat i klasse II/ (dobbelt elektrisk isolering ).

Inden apparatet tages i brug, sikres:

- at apparatet er færdigsamlet som anført i sikkerhedsanvisningerne,
- at apparatet står på en vandret og stabil flade,
- at apparatet er placeret som beskrevet i denne vejledning.

### TVING IKKE VENTILATOREN TIL AT DREJE RUNDT VED HÅNDKRAFT.

#### STRØM TIL FJERNBETJENINGEN (VU/VF555X; VU/VF5670):

**VU/VF555x:** Til fjernbetjeningen skal der bruges 2 alkaliske 1,5V batterier type AAA eller LR03, som ikke medfølger.

**VU/VF5670:** Til fjernbetjeningen skal der bruges 1 cellebatteri på 3V, størrelse CR2032, som ikke medfølger.

Anbring batterierne i rummet, så de vender med polerne som vist i rummet.

**VIKTIGT:** Når apparatet ikke er i brug, anbefales det at tage stikket ud.

Inden opbevaring skal batterierne tages ud af fjernbetjeningen.

## I TILFÆLDE AF PROBLEMER

Skil aldrig selv apparat ad. Et apparat, der er repareret forkert, kan være farligt for brugeren.

Apparatet må ikke benyttes, men skal afleveres på et autoriseret serviceværksted, hvis:

- apparatet har været væltet
- apparatet eller ledningen er beskadiget
- apparatet ikke fungerer normalt.

Listen over autoriserede serviceværksteder fremgår af det internationale TEFAL-/ROWENTA-garantibevis.

27

## TÆNK PÅ MILJØET



- ① Apparatet indeholder mange materialer, der kan genanvendes eller genvindes.  
 ➔ Aflever apparatet på et indsamlingscenter for genbrug eller et autoriseret serviceværksted, når det ikke skal bruges mere.

Der anvendes batterier til dette apparat: Af hensyn til miljøet må batterier ikke smides væk, de skal derimod indleveres til et indsamlingscenter. Smid dem ikke ud sammen med almindeligt husholdningsaffald.

Disse anvisninger findes også på vores hjemmeside [www.tefal.com/www.rowenta.com](http://www.tefal.com/www.rowenta.com).

**Lue käyttöohjeet ja turvaohjeet huolella ennen laitteen käyttämistä ja säilytä nämä käyttöohjeet.**

**Laite on voimassa olevien käyttöturvallisuutta koskevien standardien ja säännösten mukainen (alijännitettä, elektromagneettista yhteensopivuutta ja ympäristöä koskevat direktiivit...).**

## SÄÄNTÖMÄÄRÄISET TURVAOHJEET

DA

FI

- Varmista ennen laitteen käyttämistä, että laite, pistoke ja sähköjohto ovat hyvässä kunnossa.
- Laitetta tulee käyttää tavallisissa käyttöolosuhteissa näissä käyttöohjeissa määritetyllä tavalla.
- Älä koskaan päästä vettä laitteeseen.
- Älä koske laitteeseen kosteilla käsillä.
- Älä koskaan päästä esineitä laitteen sisään (esim. neuloja...).
- Valvo, että lapset eivät laita sormiaan suojasäleikköön.
- Jos sähköjohto on vahingoittunut, se tulee jättää valmistajan, valmistajan jälkimyyntipalvelun tai vastaavan pätevyyden omaavan henkilön vaihdettavaksi vaaratilanteiden välttämiseksi.
- Laite on irrotettava sähköverkosta ennen kaikkia huoltotöitä.
- Ohjeet huolto- ja säätötoimenpiteisiin löydät laitteen mukana toimitetusta käyttöoppaasta.
- Tätä laitetta voivat käyttää vähintään 8-vuotiaat lapset ja aikuiset, joiden fyysiset, aisteihin liittyvät tai henkiset kyvyt ovat rajoittuneet tai joilla ei ole riittävästi tietoa ja kokemusta, mikäli heitä valvotaan käytön aikana tai he ovat saaneet opastusta laitteen turvallisesta käytöstä ja jos he ymmärtävät laitteen käyttöön liittyvät riskit ja vaarat.
- Lapset eivät saa leikkiä laitteella.
- Lapset eivät saa tehdä käyttäjälle sallittua puhdistusta ja huoltoa ilman valvontaa.

## SUOSITUKSIA

- Huoneen sähköliitännän sekä laitteen asennuksen ja käytön tulee olla maassasi voimassa olevien säännösten mukaisia.
- Älä käytä laitetta tulenarkojen esineiden tai tuotteiden lähetyvillä ja pidä sitä yleensäkin vähintään 50 cm:n etäisyydellä kaikista kohteista (seinät, verhot, aerosolit ynnä muut).
- Älä vedä sähköjohtoa tai laitetta edes silloin, kun irrotat pistokkeen pistorasiasta.
- Laite on tarkoitettu ainoastaan kotitalouskäyttöön. Valmistaja sanoutuu irti vastuusta ja takuu raukeaa, jos laitetta käytetään ammattikäytössä, epäasianmukaisesti tai ohjeiden vastaisesti.
- Vedä sähköjohto aina kokonaan auki ennen laitteen käyttöä.
- Älä käytä laitetta pölyisessä tilassa tai tilassa, jossa on palovaara.
- Laitetta ei saa käyttää kosteassa tilassa.

### • **Takuu kumoutuu, jos laite vahingoittuu virheellisen käytön seurauksena.**

#### **TÄSSÄ TUULETTIMESSA ON HYTTYSKARKOTIN (VU/VF555X; VU/VF5670):**

- Käytä vain kaupasta saatavan täyttöpakkauksen hyttystyynyjä, jotka sopivat yhteen hyttyskarkottimen kanssa.
- Noudata ehdottomasti valmistajan määrittämiä täyttöpakkausten käyttösuosituksia (tietty hyttystyynyjen valmistajien käyttämät tuotteet ovat ympäristölle haitallisia).
- Älä käynnistä hyttyskarkotinta ilman hyttystynyä.
- Pysäytä laite ja anna hyttyskarkottimen jäähtyä, ennen kuin kosket siihen.
- Laitetta tulee käyttää ainoastaan suositeltujen huoneilmaan leviävien aineiden kanssa.
- Muiden aineiden käyttäminen voi johtaa myrkytys- tai palovaaraan.

FI

## KÄYTTÖÖNOTTO

Varmista ennen ensimmäistä käyttöä, että laitteen jännite, taajuus ja teho vastaavat sähköliitännääsi.

Laite voidaan kytkeä maadoittamattomaan pistorasiaan. Tämä on luokan II laite / (suojaeristetty ).

Varmista ennen laitteen käynnistämistä, että:

- laite on (tarvittaessa) koottu täysin turvaohjeiden mukaisesti,
- laite on asetettu vaakasuoralle ja vakaalle alustalle,
- laite on sijoitettu näiden käyttöohjeiden mukaisesti.

### **ÄLÄ PAKOTA LAITETTA VÄRÄHELEMÄÄN KÄSIN.**

#### **KAUKOSÄÄTIMEN VIRTALÄHDE (VU/VF555X; VU/VF5670):**

**VU/VF555X:** Kaukosäädin toimii kahdella 1,5 V:n AAA- tai LR03-alkaliparistolla, joita ei toimiteta laitteen mukana.

**VU/VF5670 :** Kaukosäädin toimii kahdella Yksi nappiparisto (tyyppiä CR2032, 3V), joita ei toimiteta laitteen mukana.

Aseta paristot koteloon ottaen huomioon kotelossa annetut napaisuusohjeet.

**TÄRKEÄÄ:** Jos et käytä laitetta, suosittelemme, että irrotat sen sähköverkosta.

Poista kaukosäätimestä paristot varastoinnin ajaksi.

## ONGELMATAPAUKSISSA

Älä koskaan pura laitetta itse. Väärin korjattu laite voi aiheuttaa vaaratilanteita käyttäjälle.

Älä käytä laitetta, vaan ota yhteyttä valtuutettuun huoltopalveluun, jos

- laite on pudonnut,
- laite tai sen sähköjohto on vahingoittunut,
- laite ei toimi tavalliseen tapaan.

Luettelon valtuutetuista huoltopalveluista löydät TEFALin ja ROWENTAn kansainvälisestä takuukortista.

## SUOJELLAAN YHDESSÄ YMPÄRISTÖÄ!



① Laitteessasi on monia hyödynnettäviä ja kierrätettäviä materiaaleja.

② Toimita se keräyspisteeseen tai sellaisen puuttuessa valtuutettuun huoltopalveluun, jotta se käsiteltäisiin asianmukaisesti.

Tämä laite toimii paristoilla: älä heitä käytettyjä paristoja pois, vaan kunnioita ympäristöä ja vie ne tätä tarkoitusta varten olevaan keräyspisteeseen. Älä heitä niitä pois kotitalousjätteen mukana.

Nämä ohjeet löytyvät myös verkkosivuiltamme [www.tefal.com](http://www.tefal.com) / [www.rowenta.com](http://www.rowenta.com).

**Før bruk, les bruksanvisningen og sikkerhetsinstruksjonene nøye, og oppbevar bruksanvisningen for senere bruk.**

**Av sikkerhetsgrunner er dette apparatet i samsvar med gjeldende standarder og forskrifter (lavspenningsdirektiv, elektromagnetisk kompatibilitet, miljø, ...).**

## SIKKERHETSINSTRUKSJONER

FI

• Hver gang før apparatet tas i bruk, sjekk den generelle tilstanden for apparatet, kontakten og ledningen.

NO

• Apparatet skal brukes under normale bruksforhold, som beskrevet i denne bruksanvisningen.

• Påse at det ikke trenger vann inn i apparatet.

• Apparatet må ikke berøres med fuktige hender.

• Påse at ingen gjenstander føres inn i apparatet (f.eks. nåler...).

• Hold barn under overvåking for å påse at de ikke putter fingrene inn i beskyttelsesrillen.

• Hvis strømledningen er skadet, skal den av sikkerhetsmessige årsaker erstattes av produsenten, dens kundeservice eller av en person med lignende kvalifikasjoner.

• Apparatet må kobles fra før alle vedlikeholdsinngrep.

• For vedlikehold og regulering, se brukerveiledningen som følger med apparatet.

• Dette apparatet kan brukes av barn over 8 år og av personer med reduserte fysiske, sensoriske eller mentale evner og personer uten erfaring eller de nødvendige kunnskaper, dersom disse personene er under tilstrekkelig overvåking, eller dersom de har fått instruksjoner knyttet til sikker bruk av apparatet, og de har fått forklart eventuelle risikomomenter.

• Barn skal ikke leke med apparatet.

• Rengjøring og vedlikehold skal ikke gjøres av barn uten overvåking.

30

## **ANBEFALINGER**

- Den elektriske installasjonen i rommet, installasjonen og bruken av apparatet skal være i samsvar med de normer som gjelder i ditt land.
- Bruk ikke apparatet i nærheten av brennbare gjenstander eller produkter, og overhold generelt en minimumsavstand på 50 cm mellom apparatet og enhver gjenstand (vegg, gardin, sprayflaske, osv.)
- Trekk ikke i ledningen eller i apparatet, spesielt ikke for å frakoble støpsetet fra stikkkontakten.
- Dette apparatet er kun beregnet til hjemmebruk. Ved profesjonell bruk, ikke-tilpasset bruk eller bruk som ikke er i overensstemmelse med instruksjonene, frasier fabrikanten seg ethvert ansvar, og garantien vil oppheves.
- Ledningen skal rulles helt ut før enhver bruk.
- Apparatet skal ikke brukes i et rom med mye støv, eller i et lokale som er brannfarlig.
- Apparatet må ikke brukes i fuktige lokaler.

### **• Garantien oppheves ved skader som skyldes feilbruk.**

#### **DENNE VIFTEN ER UTSTYRT MED ET ANTIMYGGSYSTEM (VU/VF566x, VU/VF402x):**

- Bruk kun skiveinnsatser som selges i varehandelen, og som er kompatible med elektriske diffusorer.
- Overhold brukerveiledningene som gjelder for innsatser og som er fastsatt av fabrikanten (visse produkter som brukes av skivefabrikanter kan være miljøskadelige).
- Antimyggsystemet skal ikke fungere uten innsats.
- Slå av antimyggsystemet og la det kjøle seg ned før håndtering.
- Apparatet skal kun brukes med anbefalte substanser.
- Bruken av andre substanser kan medføre risiko for forgiftning eller brannfare.

NO

## **IGANGSETTING**

Før apparatet tas i bruk første gang, sjekk at spenningen, frekvensen og effekten er i samsvar med den elektriske installasjonen.

Apparatet kan fungere med en ikke-jordet stikkontakt. Det er et apparat i klasse II/(dobbel elektrisk isolering ).

Før apparatet skrues på, påse at:

- Apparatet er komplett montert i overensstemmelse med sikkerhetsreglene,
- Apparatet er plassert på et vannrett og stabilt underlag,
- Plasseringen av apparatet er som beskrevet i denne veiledningen.

### **FREMTVING IKKE SVINGBEVEGELSE MED HENDENE**

#### **STRØMTILFØRSEL TIL FJERNBETJENINGEN (VU/VF555X; VU/VF5670):**

**VU/VF555x:** Fjernbetjeningen fungerer med 2 batterier av typen 1,5 V AAA eller LR03-alkalinbatterier. Disse følger ikke med.

**VU/VF5670:** Fjernbetjeningen fungerer med 1 knappebatteri type 3V / CR2032. Disse følger ikke med. Plasser batteriene i batterirommet. Overhold polaritetsretningen som angitt i batterirommet.

**VIKTIG:** Når apparatet ikke er i bruk, anbefales det å koble det fra.

Fjern batteriene fra fjernbetjeningen dersom apparatet skal settes bort for en lengre periode.

## **FEILSØKING**

Demonter aldri apparatet på egen hånd. Et apparat som er feilreparert kan utgjøre en risiko for brukeren.

Bruk ikke apparatet, og kontakt et godkjent serviceverksted dersom:

- apparatet har vært utsatt for et fall,
- apparatet eller ledningen er skadet,
- apparatet ikke fungerer som det skal.

Du finner listen over godkjente servicesentre på det internasjonale TEFAL/ROWENTA-garantikortet

31

## TENK GRØNT!



- ① Apparatet inneholder mange materialer som kan gjenvinnes eller resirkuleres.  
 ➔ Lever apparatet fra deg ved en godkjent returstasjon eller et autorisert serviceverksted når det ikke skal brukes mer.



Hvis apparatet bruker batterier: Av miljøhensyn skal ikke brukte batterier kastes, men leveres inn på et oppgitt innsamlingssted. Kast ikke batteriene sammen med vanlig husholdningsavfall.

Disse instruksjonene finner du også på vårt nettsted [www.tefal.com](http://www.tefal.com) / [www.rowenta.com](http://www.rowenta.com)

**Înainte de orice utilizare, citiți cu atenție manualul de utilizare, precum și instrucțiunile de siguranță și păstrați acest manual.**

**Pentru siguranța dumneavoastră, acest aparat este conform cu normele și reglementările aplicabile (Directiva privind dispozitivele de joasă tensiune, Directiva privind compatibilitatea electromagnetică, Directiva privind protecția mediului...).**

## INSTRUCȚIUNI PRIVIND SIGURANȚA

NO

RO

- Înainte de fiecare utilizare, verificați starea generală a aparatului, a prizei și a cablului de alimentare.
- Aparatul trebuie utilizat în condițiile normale de utilizare definite în această broșură.
- Nu permiteți niciodată pătrunderea apei în aparat.
- Nu atingeți aparatul cu mâinile umede.
- Nu introduceți niciodată obiecte în interiorul aparatului (de exemplu, ace...).
- Se recomandă supravegherea copiilor pentru a se asigura faptul că nu își introduc degetele în grătarul de protecție.
- În cazul în care cablul de alimentare este deteriorat, acesta trebuie înlocuit de producător, de serviciul postvânzare al acestuia sau de o persoană cu o calificare similară pentru evitarea oricărui pericol.
- Înainte de orice operațiune de întreținere, aparatul dumneavoastră trebuie scos din priză.
- Pentru operațiunile de întreținere și de reglare, consultați manualul de utilizare furnizat odată cu aparatul.
- Acest aparat poate fi utilizat de copii în vârstă de cel puțin 8 ani și de persoane ale căror capacități fizice, senzoriale sau mentale sunt reduse sau care sunt lipsite de experiență sau de cunoștințe, dacă se află sub supraveghere corectă sau dacă le-au fost date instrucțiuni cu privire la utilizarea aparatului în deplină siguranță și dacă au înțeles riscurile implicate.
- Copiii nu trebuie să se joace cu aparatul.
- Curățarea și întreținerea de către utilizator nu trebuie efectuate de copii nesupravegheați.



## RECOMANDĂRI

- Instalația electrică din încăpere, instalarea aparatului și utilizarea acestuia trebuie să fie în conformitate cu normele în vigoare în țara dumneavoastră.
- Nu utilizați aparatul în apropierea unor obiecte și produse inflamabile și, în general, păstrați o distanță de minimum 50 cm între aparat și orice alt obiect (perete, perdele, dispozitiv cu aerosoli etc.).
- Nu trageți de cablul de alimentare sau de aparat, nici măcar atunci când scoateți fișa din priză de perete.
- Acest aparat este destinat exclusiv pentru uz casnic. În cazul unei utilizări profesionale, necorespunzătoare sau neconforme cu instrucțiunile, producătorul este exonerat de orice responsabilitate, iar garanția va fi anulată.
- Derulați complet cablul înainte de fiecare utilizare.
- Nu puneți în funcțiune aparatul într-un loc cu praf sau într-un loc care prezintă risc de incendiu.
- Acest aparat nu trebuie utilizat în locuri cu umezeală.
- **Garanția va fi anulată în cazul unor eventuale deteriorări cauzate de utilizarea necorespunzătoare.**

### ACEST VENTILATOR ESTE DOTAT CU UN SISTEM ANTIȚÂNTĂRI (VU/VF566X, VU/VF402X) :

- Utilizați numai pastilele de rezervă care sunt disponibile în comerț și care sunt compatibile cu difuzoarele electrice.
- Este obligatoriu să respectați recomandările de utilizare a pastilelor de rezervă prevăzute de producător (anumite produse utilizate de producătorii de pastile sunt dăunătoare pentru mediu).
- Nu puneți în funcțiune sistemul antițânțari fără pastilă.
- Opriti aparatul și lăsați sistemul antițânțari să se răcească înainte de orice manipulare.
- Aparatul trebuie utilizat exclusiv cu substanțele de difuzare recomandate.
- Utilizarea altor substanțe poate genera un risc toxic sau riscuri de incendiu.

## PUNEREA ÎN FUNCȚIUNE

Înainte de prima utilizare, verificați dacă tensiunea, frecvența și puterea aparatului dumneavoastră corespund cu cele ale instalației electrice.

Aparatul poate funcționa cu o priză de curent fără împământare. Este un aparat din clasa II/(izolație electrică dublă ).

Înainte de a pune în funcțiune aparatul, asigurați-vă că:

- aparatul este asamblat integral conform instrucțiunilor privind siguranța,
- aparatul este așezat pe un suport orizontal și stabil,
- poziționarea aparatului descrisă în această broșură este respectată.

### NU FORȚAȚI OSCILAREA MANUAL.

### ALIMENTAREA TELECOMENZII (VU/VF555X; VU/VF5670):

**VU/VF555x:** Telecomanda funcționează cu 2 baterii de 1,5V de tip AAA sau LR 03 alcaline, nefiind furnizate împreună cu aceasta.

**VU/VF5670 :** Telecomanda funcționează cu 1 baterie tip „nasture” 3V, format CR2032, nefiind furnizate împreună cu aceasta.

Introduceți bateriile în locașul lor ținând cont de indicațiile de polaritate definite în locaș.

**IMPORTANT:** Dacă nu utilizați aparatul, vă recomandăm să îl scoateți din priză.

Pe perioada depozitării, scoateți bateriile din telecomandă.

## ÎN CAZ DE PROBLEME

Nu demontați niciodată dumneavoastră aparatul. Un aparat depanat necorespunzător poate prezenta riscuri pentru utilizator.

Întrerupeți utilizarea aparatului și contactați un centru de service autorizat, în următoarele cazuri:

- aparatul a suferit un impact;
- aparatul sau cablul de alimentare este defect;
- aparatul nu funcționează normal.

Lista centrelor de service autorizate este disponibilă în certificatul de garanție internațională TEFAL/ROWENTA.

RO

33

## SĂ CONTRIBUIM LA PROTECȚIA MEDIULUI



ⓘ Aparatul dumneavoastră conține numeroase materiale care pot fi valorificate sau reciclate.

➔ Duceți-l la un punct de colectare a deșeurilor sau, în lipsa acestuia, la un centru de service autorizat, pentru a fi eliminat corespunzător.

■ Dacă aparatul dumneavoastră funcționează cu baterii: pentru a proteja mediul, nu aruncați bateriile uzate, ci duceți-le la un punct de colectare prevăzut în acest scop. Nu le aruncați împreună cu gunoiul menajer.

Aceste instrucțiuni sunt disponibile și pe site-ul nostru [www.tefal.com/www.rowenta.com](http://www.tefal.com/www.rowenta.com).

**Четете внимателно относно начина на употреба, както и съветите за безопасност преди всяка употреба, и запазете тези инструкции.**

**С оглед на Вашата безопасност този уред е в съответствие с действащите стандарти и норми (Директиви ниско напрежение, електромагнитна съвместимост, околна среда и т.н.).**

## РЕГЛАМЕНТИРАНИ СЪВЕТИ ЗА БЕЗОПАСНОСТ

- Преди всяка употреба проверявайте доброто общо състояние на уреда, кабела и щепсела.
- Уредът трябва да се използва при нормални условия на употреба, както е посочено в тези инструкции.
- Никога не оставяйте в уреда да влиза вода.
- Не пипайте уреда с влажни ръце.
- Никога не поставяйте предмети в уреда (напр. игли...).
- Препоръчваме да наблюдавате децата, за да се уверите, че не си вкарват пръстите през защитните решетки.
- Ако захранващият кабел е повреден, за да избегнете всякакви рискове, той трябва да бъде сменен от производителя, от сервиза за гаранционно обслужване или от лице със сходна квалификация.
- Вашият уред трябва да е изключен от захранването преди всяка операция по поддръжка.
- За операции по почистване и поддръжка, вижте наръчника на потребителя, предоставен с уреда.
- Този уред може да се използва от деца под 8 години или лица с намален физически, сензорен или умствен капацитет или без липса и опит, ако те бъдат уместно наблюдавани или ако са им дадени подходящи инструкции за употребата на уреда при пълна безопасност и те са разбрали произтичащите рискове.
- Децата не трябва да си играят с този уред.
- Почистването и поддръжката от потребителя не трябва да се извършва от деца без наблюдение.

RO

BG

34

## ПРЕПОРЪКИ

- Електрическата инсталация в помещението, инсталацията на уреда и употребата му трябва да отговарят на действащите във Вашата страна норми.
- Не използвайте уреда близо до запалими предмети и продукти и по принцип спазвайте минимално разстояние 50 cm между Вашия уред и всякакви предмети (стени, завеси, спрейове и други...).
- Не дърпайте захранващия кабел на уреда, дори за да го изключите от контакта в стената.
- Този уред е предназначен единствено за домашна употреба. В случай на професионална употреба, която не е подходяща и не е в съответствие с указанията, производителят отхвърля всякаква отговорност и гаранцията се анулира.
- Развийте напълно кабела преди всяка употреба.
- Не пускайте уреда в прашна среда или среда с риск от пожар.
- Този уред не трябва да се използва във влажна среда.
- **Гаранцията се анулира при евентуални повреди от лоша употреба.**

### ТОЗИ ВЕНТИЛАТОР Е ОБОРУДВАН СЪС СИСТЕМА ПРОТИВ КОМАРИ (VU/VF566X, VU/VF402X) :

- Използвайте за зареждане само плочки, предлагани в търговската мрежа и съвместими с електрическите дифузери.
- Задължително спазвайте препоръките за употреба на плочките, определени от производителя (някои продукти, използвани от производителите на плочките, са вредни за околната среда).
- Не работете със системата против комари, без да е заредена.
- Изключете уреда и оставете системата против комари да се охлади преди каквато и да е манипулация.
- Уредът трябва да се използва само с препоръчваните вещества за разпръскване.
- Употребата на други вещества може да доведе до токсичен риск или опасност от пожар.

## ПУСКАНЕ НА УРЕДА

Преди първоначална употреба, проверете дали напрежението, честотата и мощността на Вашия уред отговарят на електрическата инсталация.

Вашият уред може да работи със захранване без заземяване. Това е уред от клас II (двойна електрическа изолация ).

Преди всяко пускане на уреда се уверявайте, че:

- уредът е изцяло сглобен както е посочено в съветите за безопасност,
- уредът е поставен върху хоризонтална стабилна повърхност,
- позиционирането на уреда, описано в тези инструкции, е спазено.

### НЕ НАСИЛВАЙТЕ ВЪРТЕНОТО НА РЪКА.

### ЗАХРАНВАНЕ НА ДИСТАНЦИОННОТО УПРАВЛЕНИЕ (VU/VF555X; VU/VF5670):

**VU/VF555X:** Дистанционното управление работи с 2 алкални батерии 1,5V тип AAA или LR03, които не са включени в комплекта.

**VU/VF5670 :** истанционното управление работи с 1 бутонна батерия 3V тип CR2032, които не са включени в комплекта.

Поставете батериите на местата им като внимавате за означенията на полюсите, посочени в гнездото.

**ВАЖНО:** Съветваме Ви да изключвате уреда от контакта, когато не го ползвате.

При дълъг период на съхранение извадете батериите от дистанционното.

## ПРИ ВЪЗНИКВАНЕ НА ПРОБЛЕМ

Никога не разглобявайте уреда сами. Неправилно поправен уред може да представлява риск за потребителя.

Не използвайте Вашия уред и се обърнете към оторизиран сервизен център, в случай че:

- уредът Ви падне; - уредът Ви или захранващият му кабел са повредени;
- уредът Ви не функционира нормално.
- Можете да откриете списъка с одобрени сервизни центрове в международните гаранционни карти ROWENTA и TEFAL.

BG

35

## **УЧАСТВАЙТЕ В ОПАЗВАНЕТО НА ОКОЛНАТА СРЕДА!**



① Вашият уред съдържа множество материали, които могат да бъдат използвани повторно или рециклирани.

Предайте го в събирателен пункт или ако няма такъв – в одобрен сервиз, за да бъде преработен.

Ако този уред използва батерии: за да опазите околната среда, не изхвърляйте старите батерии, а ги предайте в събирателен пункт за рециклиране. Не ги изхвърляйте заедно с битовите отпадъци.

Тези инструкции също са налични на нашата интернет страница [www.rowenta.com](http://www.rowenta.com) и [www.tefal.com](http://www.tefal.com).

**Preden začnete uporabljati napravo, pozorno preberite navodila za uporabo in varnostna navodila ter jih shranite.**

**Zaradi zagotavljanja varnosti je ta naprava skladna z veljavnimi standardi in predpisi (direktive o nizki napetosti, elektromagnetni kompatibilnosti, varovanju okolja ...).**

## **VARNOSTNA NAVODILA**

- Pred vsako uporabo vedno preverite, da so naprava, vtičnica in kabel na splošno v dobrem stanju.
- Naprava se lahko uporablja samo pri običajnih pogojih, ki so opisani v teh navodilih.
- V napravo ne sme nikoli vdreti voda.
- Naprave se ne dotikajte z vlažnimi rokami.
- V napravo nikoli ne smete vstaviti nobenega predmeta (npr. igle ...).
- Otroke je treba nadzorovati in se prepričati, da prstov ne vstavljajo v zaščitno rešetko.
- Če je kabel za napajanje poškodovan, ga mora zaradi izogibanja nevarnosti zamenjati proizvajalec, oddelek za poprodajne storitve ali ustrezno usposobljena oseba.
- Pred vzdrževanjem morate napravo vedno izključiti iz električnega omrežja.
- Informacije o vzdrževanju in nastavitvah so na voljo v navodilih za uporabo, ki so priložena napravi.
- To napravo lahko uporabljajo otroci, starejši od 8 let ter osebe z zmanjšano fizični, zaznavno ali mentalno sposobnostjo ali osebe brez izkušenj ali znanja, pri čemer morajo biti pri uporabi nadzorovane ali o njej ustrezno poučene ter razumeti varno uporabo in morebitne nevarnosti.
- Otrokom ne dovolite, da bi se z napravo igrali.
- Čiščenje in vzdrževanja naprave otrokom nista dovoljena brez nadzora.

## PRIPOROČILA

- Električna napeljava naprave, namestitvev naprave in njena uporaba morajo biti v skladu s predpisi in standardi, ki veljajo v vaši državi.
- Naprave ne uporabljajte v bližini vnetljivih predmetov in izdelkov, na splošno pa mora biti naprava vsaj 50 cm oddaljena od vseh predmetov in površin (sten, zaves, razpršila itd.).
- Nikoli ne vlecite kabla za napajanje, niti ko želite napravo odklopiti iz zidne vtičnice.
- Ta naprava je namenjena gospodinjski uporabi. Za kakršno koli profesionalno uporabo, neustrezno uporabo ali uporabo, ki ni v skladu z navodili za uporabo, proizvajalec ni odgovoren in garancija ne velja.
- Pred vsako uporabo v celoti odvijte kabel.
- Naprava ne sme delovati v zaprašenem prostoru ali v prostoru, v katerem obstaja tveganje požara.
- Te naprave ne smete uporabljati v vlažnem prostoru.

### • Če nastane škoda na napravi zaradi nepravilne uporabe naprave, ni mogoče uveljavljati garancije.

#### VENTILATOR JE OPREMLJEN Z ZAŠČITO PROTI KOMARJEM (VU/VF566X, VU/VF402X) :

- Uporabljajte izključno polnila, ki se prodajajo v trgovinah in ki so združljiva z električnimi napravami proti komarjem.
- Strogo upoštevajte priporočila za uporabo polnila, ki jih navede proizvajalec (nekatero surovine, ki se uporabljajo pri proizvodnji polnil, so škodljive za okolje).
- Sistem za odganjanje komarjev ne sme delovati brez polnila.
- Izključite napravo in počakajte, da se sistem za odganjanje komarjev ohladi, preden se ga dotaknete.
- Sistem se lahko uporablja izključno s priporočenimi polnili.
- Uporaba drugih snovi bi lahko povzročila tveganje za sproščanje strupenih snovi ali požar.

## VKLOP

Pred prvo uporabo preverite, da so napetost, frekvenca in moč naprave skladni z vašo električno napeljavo.

Vaša naprava lahko deluje tudi z električnim tokom brez ozemljitve. To je naprava iz razreda II/(dvojna električna izolacija ).

SL

Pred vsakim vklopom naprave se prepričajte, da:

- je naprava v celoti sestavljena, kot je prikazano v varnostnih navodilih;
- je naprava nameščena na vodoravni in stabilni površini;
- je naprava nameščena v skladu s priporočili v teh navodilih.

#### VRTENJA NIKOLI NE ZAGANJAJTE ROČNO.

#### NAPAJANJE DALJINSKEGA UPRAVLJALNIKA (VU/VF555X; VU/VF5670):

**VU/VF555x:** V daljinski upravljalnik vstavite dve alkalni bateriji 1,5V vrste AAA ali LR03 (nista priloženi).

**VU/VF5670 :** V daljinski upravljalnik vstavite dve i 1 gumbna baterija 3V format CR2032 (nista priloženi).

Bateriji vstavite v prostor za baterije, pri čemer upoštevajte oznake polarnosti.

**POMEMBNO:** Ko naprave ne uporabljate, jo odklopite iz napajanja.

Ko daljinskega upravljalnika dlje časa ne uporabljate, bateriji odstranite.

## V PRIMERU TEŽAV

Naprave nikoli ne razstavljajte sami. Slabo popravljena naprava lahko povzroči dodatna tveganja za uporabnika. V naslednjih primerih naprave ne uporabljajte in se obrnite na pooblaščen servisni center:

- če je naprava padla na tla;
- če sta naprava ali njen napajalni kabel poškodovana;
- če naprava ne deluje pravilno.

Seznam pooblaščenih servisnih centrov lahko poiščete na mednarodnem garancijskem listu TEFAL/ROWENTA.

## **SODELUJMO PRI VAROVANJU OKOLJA**



- ① Vaša naprava je sestavljena iz številnih materialov, ki jih je mogoče ponovno uporabiti in reciklirati.
- ➔ Odnesite jo v center za recikliranje ali pooblaščen servisni center, kjer bo ustrezno predelana.



Če vaša naprava uporablja baterijske vložke: spoštujte okolje in uporabljene baterijske vložke odložite na za to predvidenih mestih. Ne odložite jih med gospodinjske odpadke.

Ta navodila so na voljo tudi na našem spletnem mestu: [www.tefal.com/www.rowenta.com](http://www.tefal.com/www.rowenta.com).

**Prije prve upotrebe pažljivo preberite priručnik za korištenje i sigurnosne upute te sačuvajte priručnik za korištenje.**

**Radi vaše sigurnosti, uređaj je u skladu s primjenjivim normama i propisima (Niskonaponska direktiva, Elektromagnetska kompatibilnost, Zaštita okoliša...).**

## **PROPISANE SIGURNOSNE UPUTE**

- Prije svake upotrebe provjerite opće stanje uređaja, priključka i kabela.
- Uređaj se treba koristiti u uobičajenim uvjetima za upotrebu, kako je navedeno u ovom priručniku.
- Ne dopustite da voda uđe u uređaj.
- Ne dirajte uređaj mokrim rukama.
- Nikad ne stavljajte predmete u uređaj (npr.: igle...).
- Djecu je potrebno nadzirati kako bi se osiguralo da ne guraju prste kroz zaštitne rešetke.
- Ako je kabel za napajanje oštećen, treba ga zamijeniti proizvođač, pružatelj usluga nakon prodaje ili osoba sličnih kvalifikacija, kako bi se izbjegla opasnost.
- Prije svakog održavanja, uređaj treba isključiti iz struje.
- Radi održavanja i podešavanja, pogledajte priručnik za korištenje, dobiven s uređajem.
- Ovaj uređaj ne smiju koristiti djeca mlađa od 8 godina i osobe smanjenih fizičkih, psihičkih ili mentalnih sposobnosti ili osobe bez iskustva ili prethodnih znanja ukoliko nisu pod nadzorom ili ako nisu upoznate s uputama za sigurno korištenje uređaja ili s opasnostima kojima su izložene.
- Djeca se ne smiju igrati s uređajem.
- Djeca ne smiju bez nadzora čistiti i održavati uređaj.

SL

HR

## **PREPORUKE**

- Električne instalacije u prostoriji, postavljanje uređaja i njegovo korištenje trebaju biti u skladu s normama koje su na snazi u predmetnoj državi.

- Ne koristite uređaj u blizini zapaljivih predmeta i proizvoda i uvijek održavajte udaljenost od najmanje 50 cm između uređaja i svih predmeta (zidovi, zastori, osvježivač zraka itd.).
- Ne povlačite kabel za napajanje ili uređaj, čak ni da ga isključite iz zidne utičnice.
- Uređaj je namijenjen korištenju samo za kućnu upotrebu. Ako se uređaj koristi na neodgovarajući način ili na način koji nije u skladu s uputama za uporabu ili se koristi u profesionalne svrhe, proizvođač ne snosi nikakvu odgovornost i jamstvo se poništava.
- Prije svake upotrebe rastegnite cijeli kabel.
- Ne uključujte uređaj na prašnjavom mjestu ili mjestu na kojem postoji opasnost od požara.
- Uređaj se ne smije koristiti u vlažnoj prostoriji.

**• U slučaju oštećenja koja nastaju zbog nepropisnog korištenja, jamstvo se poništava.**

**VENTILATOR JE OPREMLJEN SUSTAVOM PROTIV KOMARACA (VU/VF566x, VU/VF402x):**

- Koristite samo tablete za punjenje koje se mogu kupiti u trgovinama i koje odgovaraju električnim raspršivačima.
- Obvezno poštujte preporuke za korištenje punjenja, koje je odredio proizvođač (određeni proizvodi koje koriste neki proizvođači punjenja, štetni su za okoliš).
- Ne pokrećite sustav protiv komaraca bez punjenja.
- Prije svakog rukovanja uređajem, ugasite uređaj i pustite da se sustav protiv komaraca ohladi.
- Uređaj se treba koristiti samo s preporučenim tvarima koje se raspršuju.
- Korištenje drugih tvari može izazvati opasnost od otrovanja ili požara.

## POKRETANJE

Prije prve upotrebe provjerite odgovaraju li napon, frekvencija i snaga uređaja vašim električnim instalacijama.

Uređaj može raditi spojen na utičnicu bez uzemljenja. Riječ je o uređaju II. razreda II/dvostruka električna izolacija .

Prije svakog uključivanja uređaja provjerite sljedeće:

- uređaj je u potpunosti sastavljen u skladu sa sigurnosnim uputama,
- uređaj je postavljen na vodoravnu i stabilnu površinu,
- uređaj je postavljen u skladu s opisom iz ovog priručnika.

**NEMOJTE GA SILOM RUČNO OKRETATI.**

**PUNJENJE UPRAVLJAČA (VU/VF555X; VU/VF5670):**

**VU/VF555x:** Upravljač radi na 2 baterije 1,5 V vrste AAA ili LR03 alkalne, koje treba zasebno kupiti.

**VU/VF5670:** Upravljač radi na 1 dugmasta baterija 3V formata CR2032, koje treba zasebno kupiti.

Stavite baterije u njihovo ležište, uzimajući u obzir polaritet označen na ležištu.

**VAŽNO :** Ako uređaj ne koristite, isključite ga iz struje.

Tijekom razdoblja skladištenja, izvadite baterije iz upravljača.

HR

## U SLUČAJU PROBLEMA

Nikada sami ne rastavljajte uređaj. Neispravno popravljen uređaj može predstavljati opasnost za korisnika.

Uređaj ne koristite te se obratite ovlaštenom servisu u sljedećim slučajevima:

- ako je uređaj pao,
- ako je uređaj ili kabel oštećen,
- ako uređaj ne radi na uobičajen način.

Na međunarodnoj jamstvenoj kartici TEFAL/ROWENTA možete pronaći popis ovlaštenih servisa.

## SUDJELUJMO U ZAŠTITI OKOLIŠA



① Uređaj sadrži brojne materijale koji se mogu ponovno iskoristiti ili reciklirati.

② Odnosite ga na odlagalište ili, ako ga nema, u ovlaštenu servis, kako bi se mogao obraditi.

Ako Vaš uređaj koristi baterije: kako biste zaštitili okoliš, ne bacajte iskorištene baterije, nego ih odnesite na jedno od mjesta za prikupljanje, predviđenih u tu svrhu. Ne bacajte ih zajedno sa smećem iz kućanstva.

Ove su upute također dostupne na našim internetskim stranicama [www.tefal.com](http://www.tefal.com) / [www.rowenta.com](http://www.rowenta.com).

39

**Pažljivo pročitajte ovo uputstvo i bezbednosne odredbe pre upotrebe i čuvajte ovaj priručnik.**

**Radi vaše bezbednosti, ovaj aparat odgovara primenjivim standardima i propisima: (Direktive za niski napon, elektromagnetnu kompatibilnost, životnu sredinu,...).**

## **BEZBEDNOSNA UPUTSTVA**

- Pre svake upotrebe, proverite propisno stanje uređaja, utičnice i naponskog kabla.
- Uređaj se mora aktivirati u normalnim uslovima za upotrebu kao što je predviđeno priručnikom.
- Nikada ne dopustite da voda uđe u aparat.
- Ne dodirujte aparat vlažnim rukama.
- Nikada ne ubacujte predmete u unutrašnjost aparata (npr: igle...).
- Decu treba držati pod nadzorom da bi se uverili da ne guraju prste kroz rešetke.
- Ako je kabl za napajanje oštećen, moraju ga zameniti proizvođač, njegov servis za postprodajne usluge ili neko kvalifikovano lice kako bi se izbegla opasnost.
- Uređaj se treba odspojiti pre održavanja.
- Za održavanje i podešavanje, pogledajte korisničko uputstvo koje ste dobili uz aparat.
- Ovaj aparat mogu koristiti deca starosti 8 godina i više i osobe s umanjenim fizičkim, osetnim ili mentalnim sposobnostima ili manjkom iskustva ili znanja, samo ako su oni (ili one) propisno nadgledani ili su im uputstva za upotrebu aparata propisno i bezbedno preneti uz izbegavanje svih rizika.
- Deca ne smeju da se igraju s aparatom.
- Deca bez nadzora ne smeju da čiste niti održavaju aparat.

**SR**

## **PREPORUKE**

- Električne instalacije u prostoriji, instalacija aparata i njegova upotreba treba da su usaglašeni sa standardima u vašoj državi.
- Ne koristite vaš aparat u blizini zapaljivih predmeta i proizvoda za opštu upotrebu, poštujujte minimalno rastojanje od 50cm između vašeg aparata i svih predmeta (zidova, zavesa, aerosola, itd...).
- Ne vucite naponski kabl aparata, čak ni da biste ga isključili iz zidne utičnice.
- Ovaj aparat je namenjen isključivo za upotrebu u domaćinstvu. Proizvođač neće odgovarati ako se aparat koristi u profesionalne svrhe, ako se upotrebljava na nepropisan način ili na način koji nije u skladu sa uputstvima i u tim slučajevima se garancija poništava.
- Odmotajte ceo kabl pre svake upotrebe.
- Ne aktivirajte vaš aparat u prljavoj prostoriji ili prostoriji gde postoji rizik od požara.
- Ovaj aparat se ne sme koristiti u vlažnim prostorijama.
- **Garancija gubi važnost ukoliko dođe do oštećenja usled nepravilne upotrebe.**



**OVAJ VENTILATOR JE OPREMLJEN SISTEMOM PROTIV KOMARACA (VU/VF566x, VU/VF402x) :**

- Koristite samo umetke dopune koji su dostupni u prodaji i kompatibilni s električnim difuzerima.
- Pridržavajte se preporuka za upotrebu dopuna koje je naveo proizvođač (neki proizvodi koje su koristili proizvođači umetaka su štetni po prirodno okruženje).
- Ne koristite sistem protiv komaraca bez umetka.
- Zaustavite aparat i ohladite sistem protiv komaraca pre manipulacije.
- Uređaj treba koristiti samo sa preporučenim sredstvima za raspršivanje.
- Upotreba drugih supstanci može uzrokovati opasnost od trovanja ili požara.

## **PUŠTANJE U RAD**

Pre prve upotrebe, proverite da li vaš napon, frekvencija i napon vašeg aparata odgovaraju električnim instalacijama kod vas.

Vaš aparat može da se priključi na naponski izlaz bez uzemljenja. To je aparat klase II (dvostruko izolovano ).

Pre nego što uključite aparat, proverite sledeće:

- aparat mora da bude potpuno sastavljen, kao što je navedeno u uputstvima o bezbednosti,
- aparat mora da bude postavljen na horizontalnu i stabilnu podlogu,
- aparat mora da bude postavljen kako je navedeno u ovom uputstvu.

**NE FORSIRAJTE OBRTANJE RUKOM.****NAPAJANJE DALJINSKOG UPRAVLJAČA (VU/VF555X; VU/VF5670):**

**VU/VF555x:** Daljinski upravljač koristi dve baterije od 1,5 V tipa AAA ili LR03 alkalne, koje nisu uključene.

**VU/VF5670:** Daljinski upravljač koristi dve 1 okrugla baterija od 3 V formata CR2032, koje nisu uključene.

Stavite baterije u otvor za baterije imajući u vidu polaritete naznačene na kućištu.

**VAŽNO:** Ako ne koristite aparat, savetujemo da ga isključite.

Za skladištenje, izvadite baterije iz daljinskog upravljača.

## **U SLUČAJU PROBLEMA**

Nikada sami ne rasklapajte aparat. Loše servisiran aparat može predstavljati rizik po krajnjeg korisnika.

Ne koristite aparat, i odmah pozovite servisni centar :

- ako je aparat pao,
- ako je kabl ili aparat oštećen,
- ako aparat ne radi normalno.

Možete pronaći spisak ovlašćenih servisnih centara na međunarodnoj garatnoj kartici proizvođača TEFAL/ROWENTA

**SR**

## **UČESTVUJMO U ZAŠTITI ŽIVOTNE SREDINE!**



① Aparat sadrži brojne materijale koji se mogu ponovo koristiti ili reciklirati.

➡ Odnosite aparat u centar za reciklažu otpadnih materija ili, ako takvog centra nema, u ovlašćeni servis.

Ako aparat koristi baterije: poštujujte ekologiju, ne odlažite korišćene baterije, odnesite ih u jedan od centara za reciklažu namenjenih za ovu svrhu. Ne odbacujte s kućnim otpadom.

Ovo uputstvo za upotrebu je dostupno na našem internet sajtu [www.tefal.com](http://www.tefal.com) / [www.rowenta.com](http://www.rowenta.com)

**Pažljivo pročitajte ove upute i sigurnosne mjere prije upotrebe i čuvajte ove upute.**

**Radi vaše sigurnosti, ovaj aparat odgovara primjenjivim standardima i propisima: (Direktive za niski napon, elektromagnetnu kompatibilnost, okoliš...).**

## **PREPORUKE U POGLEDU SIGURNOSNIH UPUTA**

- Prije svake upotrebe, provjerite stanje aparata, utikača i kabela.
  - S aparatom se mora raditi pod normalnim uvjetima upotrebe kao što je definisano u ovom priručniku.
  - Ne dopustite da voda uđe u aparat.
  - Ne dodirujte aparat vlažnim rukama.
  - Nikada ne stavljajte predmete unutar aparata (npr: igle...).
  - Djeca trebaju biti pod nadzorom kako biste se uvjerali da ne guraju prste u rešetke.
  - Ako je kabel za napajanje oštećen, moraju ga zamijeniti proizvođač, njegov servis za postprodajne usluge ili neka kvalificirana osoba kako bi se izbjegla opasnost.
  - Vaš aparat mora biti isključen prije ikakve radnje održavanja.
  - Za održavanje i podešavanje, pogledati uputstvo koje ste dobili uz aparat.
  - Ovaj aparat mogu koristiti djeca starosti 8 godina i više i osobe sa smanjenim fizičkim, čulnim ili mentalnim sposobnostima ili manjkom iskustva ili znanja, samo ako su oni (ili one) propisno nadgledani ili su im uputstva za upotrebu aparata propisno i bezbjedno prenesena uz izbjegavanje svih rizika.
- BS**
- Djeca se ne smiju igrati sa aparatom.
  - Djeca ne smiju čistiti niti održavati aparat bez nadzora.

## **PREPORUKE**

- Električna instalacija u sobi, instalacija aparata i njegova upotreba moraju biti sukladni standardima u vašoj zemlji.
- Ne koristite vaš aparat blizu zapaljivih predmeta i proizvoda opće upotrebe, napravite minimalno rastojanje od 50 cm između vašeg aparata i drugih predmeta (stijenki, zavjesa, aerosola, itd ...).
- Ne vucite naponski kabl aparata, čak ni da biste ga isključili iz zidne utičnice.
- Ovaj aparat je namijenjen isključivo za upotrebu u domaćinstvu. Proizvođač neće odgovarati ako se aparat koristi u profesionalne svrhe, ako se upotrebljava na nepropisan način ili na način koji nije u skladu sa uputstvima i u tim slučajevima se garancija poništava.
- U cijelosti odmotajte kabl prije svake upotrebe.
- Ne aktivirajte vaš aparat u sobi koja sadrži prašinu ili gdje postoji rizik od požara.
- Ovaj aparat se ne smije koristiti u vlažnoj prostoriji.
- **Garancija neće imati važnost ukoliko se aparat ošteti uslijed loše primjene.**

**OVAJ VENTILATOR JE OPREMLJEN SISTEMOM PROTIV KOMARACA (VU/VF566x, VU/VF402x) :**

- Koristite samo zamjenske umetke koji su dostupni u prodaji i kompatibilni s električnim difuzerima.

- Pridržavajte se preporuka za upotrebu zamjenskih umetaka koje je naveo proizvođač (neki proizvodi koje su koristili proizvođači umetaka su štetni po prirodno okruženje).
- Ne koristite sistem protiv komaraca bez umetka.
- Zaustavite aparat i ohladite sistem protiv komaraca prije upotrebe.
- Aparat treba koristiti samo sa preporučenim sredstvima za raspršivanje.
- Upotreba drugih supstanci može uzrokovati opasnost od trovanja ili požara.

## PUŠTANJE U RAD

Prije prve upotrebe, provjerite odgovaraju li napon, frekvencija i snaga vašeg aparata električnim instalacijama. Vaš aparat može raditi preko utičnice bez uzemljenja. Ovaj aparat nosi oznaku klase II (s dvostrukom električnom izolacijom ).

Uvjerite se u sljedeće prije nego što uključite aparat:

- aparat mora biti potpuno sastavljen, kao što je navedeno u uputstvima o sigurnosti,
- aparat mora biti postavljen na horizontalnu i stabilnu podlogu,
- aparat mora biti postavljen kako je navedeno u ovom uputstvu.

### NE PRIMJENJUJTE SILU KOD UPOTREBE.

### NAPAJANJE DALJINSKOG UPRAVLJAČA (VU/VF555X; VU/VF5670):

**VU/VF555x:** Daljinski upravljač koristi 2 baterije od 1,5 V tipa AAA ili LR03 alkalne, koje nisu uključene.

**VU/VF5670:** Daljinski upravljač koristi 1 okrugla baterija 3 V formata CR2032, koje nisu uključene.

Stavite baterije u otvor za baterije i pritom pazite na oznake polova naznačene na kućištu.

**VAŽNO:** Ako ne koristite aparat, savjetujemo da ga isključite.

Za vrijeme odlaganja izvadite baterije iz daljinskog upravljača.

## U SLUČAJU PROBLEMA

Nikada sami ne rasklapajte aparat. Slabo opravljen aparat predstavlja rizik po korisnika.

Ne koristite aparat i pozovite servisni centar ako:

- je aparat pao,
- su strujni kabel ili aparat oštećeni,
- aparat ne funkcioniše normalno.

Možete pronaći spisak ovlaštenih servisa na međunarodnoj garancijskoj kartici TEFAL/ROWENTA.

## UČESTVUJMO U ZAŠTITI OKOLIŠA



① Aparat sadrži brojne materijale koji se mogu ponovo koristiti ili reciklirati.

➔ Odnosite aparat u centar za reciklažu otpadnih materijala ili, ako takvog centra nema, u ovlašteni servis.

Ako aparat radi na baterije: Radi očuvanja životne sredine, ne bacajte baterije, već ih predajte u za to zaduženu službu za prikupljanje otpada. Ne bacajte s kućnim otpadom.

Ove upute su također dostupne na našoj internetskoj stranici [www.tefal.com](http://www.tefal.com) / [www.rowenta.com](http://www.rowenta.com)

BS

PL

**Przed pierwszym użyciem prosimy o uważne zapoznanie się z instrukcją obsługi i z poradami w zakresie bezpieczeństwa.**

**Aby zapewnić bezpieczeństwo użytkownika, urządzenie jest zgodne z normami i obowiązującymi przepisami (dyrektywami dotyczącymi niskiego napięcia, kompatybilności elektromagnetycznej, środowiskowymi itd.).**

## ZASADY BEZPIECZEŃSTWA WYNIKAJĄCE Z PRZEPISÓW

- Przed każdym użyciem należy sprawdzić, czy urządzenie, przewód i wtyczka są w dobrym stanie.

43

- Urządzenie należy stosować w normalnych warunkach użytkowania takich, jak te określone w niniejszej instrukcji.
- Należy pilnować, aby do urządzenia nigdy nie dostała się woda.
- Nie dotykać urządzenia wilgotnymi rękami.
- Nigdy nie wkładać do urządzenia żadnych przedmiotów (np. igieł itp.).
- Dzieci powinny być nadzorowane, aby upewnić się, że nie włożą palców przez kratkę ochronną.
- Jeśli przewód zasilający jest uszkodzony, musi być wymieniony przez producenta, jego serwis posprzedażny lub wykwalifikowaną osobę, aby uniknąć niebezpieczeństwa.
- Przed czynnościami konserwacyjnymi należy odłączyć urządzenie od zasilania.
- Aby przeprowadzić czynności konserwacyjne lub zmienić ustawienia urządzenia, należy korzystać z przewodnika użytkownika dołączonego do urządzenia.
- Niniejsze urządzenie może być używane przez dzieci w wieku co najmniej 8 lat i osoby o ograniczonych możliwościach fizycznych, sensorycznych lub umysłowych lub osoby nieposiadające odpowiedniego doświadczenia bądź wiedzy pod warunkiem, że znajdują się one pod nadzorem lub otrzymały instrukcje dotyczące bezpiecznego używania urządzenia i rozumieją związane z tym niebezpieczeństwo.
- Nie należy zezwalać dzieciom na zabawę urządzeniem.
- Dzieci nie mogą zajmować się myciem i konserwacją urządzenia bez nadzoru.

PL

## ZALECENIA

- Instalacja elektryczna w pomieszczeniu, instalacja urządzenia oraz jej użytkowanie muszą być zgodne z normami obowiązującymi w danym państwie.
- Nie używać urządzenia w pobliżu przedmiotów i produktów łatwopalnych, zawsze zachowywać odstęp min. 50 cm od innych rzeczy (ścian, zasłon, aerozoli itp.).
- Nie ciągnąć za przewód ani za urządzenie, nawet jeśli chcemy odłączyć urządzenie z gniazdka.
- Urządzenie jest przeznaczone wyłącznie do użytku domowego. Producent nie ponosi odpowiedzialności za używanie urządzenia w celach zawodowych, w sposób nieodpowiedni lub niezgodne z instrukcjami. Takie używanie urządzenia wiąże się z utratą gwarancji.
- Przed każdym użyciem należy rozwinąć całkowicie przewód.
- Nie używać urządzenia w zakurzonej pomieszczeniu lub w miejscu zagrożonym wybuchem pożaru.
- Nie wolno używać urządzenia w wilgotnym pomieszczeniu.
- **Gwarancja zostanie anulowana w razie ewentualnych zniszczeń spowodowanych nieprawidłowym korzystaniem z urządzenia.**

TEN MODEL WENTYLATORA JEST WYPOSAŻONY W SYSTEM OCHRONY PRZECIW KOMAROM (VU/VF566x, VU/VF402x):

- Należy używać tylko wkładów płytkowych sprzedawanych w sklepach i pasujących do rozpylaczy elektrycznych.
- Należy bezsprzecznie przestrzegać zaleceń producenta dotyczących stosowania wkładów (niektóre substancje używane przez producenta wkładów są szkodliwe dla środowiska).
- Nie włączać systemu ochrony przeciw komarom bez włożonego wkładu.
- Wyłączyć urządzenie i poczekać na ostygnięcie systemu ochrony przeciw komarom przed wykonywaniem jakichkolwiek czynności.
- Urządzenie może być stosowane tylko z zalecanymi substancjami do rozpylania.
- Stosowanie innych substancji może grozić zatruciem lub pożarem.

## URUCHOMIENIE

Przed pierwszym użyciem należy sprawdzić, czy napięcie, częstotliwość i moc urządzenia są dostosowane do danej instalacji elektrycznej.

Urządzenie można podłączyć do gniazda bez uziemienia. Jest to urządzenie klasy II/(podwójna izolacja elektryczna □).

Przed każdym użyciem urządzenia należy upewnić się, czy:

- urządzenie zostało złożone w całości (w razie potrzeby) zgodnie z zasadami bezpieczeństwa,
- urządzenie jest ustawione na poziomej i stabilnej nawierzchni,
- ustawienie urządzenia jest zgodne z opisem w niniejszej instrukcji.

**NIE WYMUSZAĆ RĘCZNIE OSCYLACJI URZĄDZENIA.**

**ZASILANIE PILOTA (VU/VF555X; VU/VF5670) :**

**VU/VF555x:** Do zasilania pilota potrzebne są 2 baterie alkaliczne 1,5V typu AAA lub LR03. Baterie nie są dołączone.

**VU/VF5670:** Do zasilania pilota potrzebne są 1 bateria guzikowa 3V typu CR2032. Baterie nie są dołączone.

Umieścić baterie w komorze baterii zgodnie z oznaczeniami polaryzacji w komorze.

**WAŻNE:** Jeżeli nie korzystają Państwo z urządzenia, należy odłączyć zasilanie.

W okresie przechowywania wyjąć baterie z pilota.

## W PRZYPADKU WYSTĄPIENIA PROBLEMÓW

Nigdy nie należy demontować urządzenia samodzielnie. Urządzenie źle naprawione może być niebezpieczne dla użytkownika.

Nie używać urządzenia i skontaktować się z autoryzowanym punktem naprawczym w przypadku, gdy:

- urządzenie spadło na ziemię,
- urządzenie lub przewód zasilający są uszkodzone,
- urządzenie nie działa normalnie.

Listę autoryzowanych punktów serwisowych można znaleźć w karcie międzynarodowych gwarancji TEFAL / ROWENTA.

PL

## BIERZMY CZYNNY UDZIAŁ W OCHRONIE ŚRODOWISKA



① Wiele materiałów użytych w urządzeniu nadaje się do powtórnego wykorzystania lub recyklingu.

➔ Należy je przekazać do punktu zbiórki odpadów lub w przypadku jego braku – do autoryzowanego punktu serwisowego, w celu przeprowadzenia utylizacji urządzenia.

Jeśli w urządzeniu są zastosowane baterie: ze względu na ochronę środowiska nie należy wyrzucać zużytych baterii, a należy oddać je do odpowiedniego punktu zbiórki odpadów. Nie wyrzucać baterii do zwykłego kosza.

Instrukcje obsługi są również dostępne na naszych stronach internetowych [www.tefal.com](http://www.tefal.com) / [www.rowenta.com](http://www.rowenta.com).

45

**Lugege enne seadme kasutamist tähelepanelikult läbi seadme kasutusjuhend ja ohutusnõuded ning hoidke kasutusjuhend alles.**

**Turvalisuse tagamiseks vastab see seade asjakohaste standardite ja määrustega kehtestatud nõuetele (madalpinget, elektromagnetilist ühilduvust, keskkonda jne käsitlevad direktiivid).**

## **KOHUSTUSLIKUD OHUTUSNÕUDED**

- Enne iga kasutamist kontrollige, et seade, pistik ja juhe oleks heas seisukorras.
  - Seadet tuleb kasutada käesolevas kasutusjuhendis määratletud tavapärastes kasutustingimustes.
  - Ärge kunagi laske seadmesse vett sattuda.
  - Ärge kasutage seadet niiskete kätega.
  - Ärge pange kunagi sedamesse teisi esemeid (nt nõelad jne).
  - Lapsed peaksid olema järelevalve all tagamaks, et nad ei pistaks sõrmi läbi kaitsevõre.
  - Kui seadme toitejuhe on kahjustatud, tuleb see ohutuse huvides lasta tootjatehases, teeninduses või vastavat kvalifikatsiooni omaval isikul välja vahetada.
  - Enne seadme hooldamist tuleb see vooluvõrgust eemaldada.
  - Hoolduseks ja seadistamiseks vaadake seadmega kaasa pandud kasutusjuhendit.
  - Seadet võivad kasutada vähemalt 8 aasta vanused lapsed, väiksema füüsilise, sensoorse ja vaimse võimekusega inimesed ning vastavate kogemuste või teadmisteta isikud, kui neid seejuures jälgitakse või kui seadme ohutut kasutamist on neile selgitatud ning kui nad kasutamisega kaasneda võivaid riske mõistavad.
- ET**
- Lapsed ei tohi seadmega mängida.
  - Järelevalveta lapsed ei tohiks seadet puhastada ega hooldada.

## **SOOVITUSED**

- Ruumi elektripaigaldis, seadme paigaldamine ja selle kasutamine peavad vastama teie riigis kehtivatele standarditele.
- Ärge kasutage seadet tuleohtlike esemete ja toodete läheduses ning järgige, et seadme ja muude esemete vahele (seinad, kardinad, aerosoolid jne) jääks vähemalt 50 cm.
- Toitejuhtme eemaldamiseks seinakontaktist ärge tõmmake toitejuhet ega seadet.
- Seade on mõeldud kasutamiseks vaid kodumajapidamistes. Kommertskasutuse, vale või juhenditele mittevastava kasutamise korral ei võta tootja endale mingit vastutust ja garantii muutub kehtetuks.
- Enne iga kasutamist kerige juhe täiesti lahti.
- Ärge kasutage seadet tolmuses ruumis või kohas, kus esineb tuleoht.
- Seadet ei tohi kasutada niisketes tingimustes.

• **Garantii kaotab kehtivuse, kui kahju on tekkinud väärkasutuse tõttu.**

**SEE VENTILAATOR ON VARUSTATUD SÄÄSETÖRJESÜSTEEMIGA (VU/VF566x, VU/VF402x):**

- Kasutage ainult kaubanduslikult kättesaadavaid ja elektriliste difuuseritega ühilduvaid täitekassette.
- Järgige kindlasti täitekassettide puhul tootja kirjeldatud kasutussoovitusi (mõned tootjate kasutatavad tooted on keskkonnale kahjulikud).
- Ärge kasutage sääsetõrjesüsteemi ilma laadimata.
- Lülitage seade välja ja laske sääsetõrjesüsteemil enne käitlemist maha jahtuda.
- Seadet tohib kasutada ainult soovitatud ainete levitamiseks.
- Muude ainete kasutamine võib põhjustada toksilist ohtu või tulekahju riski.

## KÄIVITAMINE

Enne esimest kasutamist kontrollige, et seadme pinge, sagedus ja võimsus vastaksid teie elektripaigaldisele. Seade võib töötada pistikupesaga, millel ei ole maanduskontakti. Seade kuulub II klassi/(kahekordne elektriisolatsioon ).

Enne iga käivitamist veenduge, et :

- seade on täies ulatuses ja ohutusnõuete kohaselt kokku pandud,
- seade on asetatud kindlale horisontaalsele pinnale,
- järgitakse seadme käesolevas juhises kirjeldatud paigutust.

**ÄRGE SUNGIDE SEADET KÄSITSI TÖÖLE.**

**PULDI TOIDE (VU/VF555X; VU/VF5670):**

**VU/VF555x:** Pult töötab kahe 1,5V patareiga, mis on kas AAA- või LR03-tüüpi. Patareid ei ole seadmega kaasas.

**VU/VF5670:** Pult töötab kahe 1 nööppatarei, pinge 3V, tüüp CR2032. Patareid ei ole seadmega kaasas.

Asetage patareid vastavasse avasse, arvestades juhistes ettenähtud poolusi.

**TÄHTIS TEADA:** Kui te seadet ei kasuta, soovitage see elektrivõrgust lahti ühendada.

Hoiustamise ajaks võtke puldist patareid välja.

## PROBLEEMIDE KORRAL

Ärge kunagi seadet ise lahti võtke. Valesti parandatud seade võib olla ohtlik.

Ärge kasutage seadet ja pöörduge volitatud teenindusettevõtte poole, kui :

- seade on maha kukkunud
- seade või selle toitejuhe on kahjustatud
- seade ei tööta korralikult.

Volitatud teeninduskeskuste nimekirja leiате ROWENTA ja TEFALI rahvusvahelistelt garantiikaartidelt.

## SÄÄSTKEM ÜHESKOOS KESKKONDA



① Seade sisaldab mitmeid korduvkasutatavaid või ringlussevõetavaid osi.

➡ Tooge seade kogumispunkti või kogumispunkti puudumisel esindusettevõttesse, kus seade nõuete kohaselt utiliseeritakse.

Kui seade töötab patareidega: keskkonnasäästlikkuse huvides ärge visake kasutatud patareid ära, vaid viige need vastavatesse kogumispunktidesse. Ärge visake olmeprügi hulka.

Need juhendid on saadaval ka veebilehtedel [www.rowenta.com](http://www.rowenta.com) ja [www.tefal.com](http://www.tefal.com).

ET

Prieš naudojimą įdėmiai perskaitykite naudojimo instrukciją bei saugumo reikalavimus ir išsaugokite šią naudojimo instrukciją.

Jūsų saugumui užtikrinti, šis prietaisas atitinka taikomus standartus ir reglamentus (žemos įtampos, elektromagnetinio suderinamumo, aplinkos direktyvas).

## **NORMINĖS SAUGUMO INSTRUKCIJOS**

- Po kiekvieno naudojimo atlikti prietaiso, laido ir kištuko būklės patikrinimą.
- Prietaisas turi būti naudojamas normaliomis sąlygomis kaip nurodyta šioje instrukcijoje.
- Neleiskite prietaisui sudrėkti.
- Nelieskite prietaiso drėgnomis rankomis.
- Nekiškite jokių objektų į prietaiso vidų.
- Vaikai turėtų būti prižiūrimi, siekiant užtikrinti, kad jie nekištų pirštų į apsaugines groteles.
- Siekiant išvengti pavojaus, pažeistą maitinimo laidą turi pakeisti gamintojas, specializuotas klientų aptarnavimo centras arba asmuo, turintis panašią kvalifikaciją.
- Prietaisas turi būti išjungtas prieš bet kokią techninę priežiūrą.
- Priežiūros ir reguliavimo operacijoms atlikti, perskaitykite naudotojo vadovą, tiekiamą kartu su gaminiu.
- Šį prietaisą gali naudoti vaikai nuo 8 metų, taip pat asmenys, turintys ribotų fizinių, jutiminių ar protinių gebėjimų arba neturintys patirties ir/ar žinių, jei jie (jos) yra prižiūrimi arba jiems (joms) buvo paaiškinta, kaip saugiai naudoti prietaisą ir jie suprato gresiančius pavojus.
- Vaikams negalima žaisti su prietaisu.
- Be priežiūros vaikai negali atlikti valymo ir techninės priežiūros darbų.

LT

## **REKOMENDACIJOS**

- Elektros tinklas patalpoje, prietaiso instaliacija ir jo naudojimas turi atitikti jūsų šalyje galiojančius standartus.
- Nenaudokite prietaiso šalia degių objektų ir produktų bei apskritai, laikykitės nemažiau kaip 50 cm atstumo tarp prietaiso ir visų kitų objektų (sienų, užuolaidų, purškalo ir t. t.).
- Netgi išjungdami kištuką iš sieninio lizdo, netraukite už maitinimo laido ar prietaiso.
- Šis prietaisas skirtas naudoti tik butyje. Jeigu prietaisas naudojamas profesionaliais tikslais, netinkamai arba ne pagal instrukciją, gamintojas neprisima atsakomybės, ir garantija yra anuliuojama.
- Po kiekvieno naudojimo pilnai išvyniokite laidą.
- Nenaudokite prietaiso dulktėje patalpoje ar patalpoje, kurioje galimas gaisro pavojus.
- Prietaisą draudžiama naudoti drėgnoje patalpoje.
- **Garantija negalioja, kai bet kokia žala padaroma neteisingai naudojant.**



**ŠIAME VENTILIATORIUJE YRA ĮRENGTA APSAUGOS NUO UODŲ SISTEMA (VU/VF566x, VU/VF402x).**

- Naudokite tik prekyboje esančias pakeitimo plokšteles, suderinamas su elektriniais difuzoriais.
- Griežtai laikykitės gamintojo nustatytų naudojimo sąlygų (kai kurios gamintojo naudojamos plokštelės daro žalą aplinkai).
- Nenaudokite sistemos prieš uodus, jos nepakeitę.
- Išjunkite prietaisą ir prieš bet kokius veiksmus leiskite sistemai prieš uodus atvėsti.
- Prietaisas gali būti naudojamas tik su rekomenduojamomis išsiskiriančiomis medžiagomis.
- Naudojant kitas medžiagas gali kilti toksinis ar gaisro pavojus.

**PARUOŠIMAS NAUDOTI**

Prieš pirmąjį naudojimą patikrinkite, ar prietaiso įtampa, dažnis ir galia atitinka jūsų naudojamo elektros tinklo parametrus.

Jūsų prietaisas gali būti naudojamas su neįžemintu elektros lizdu. Tai II klasės prietaisas ((dviguba izoliacija □)).

Prieš įjungiant prietaisą būtina patikrinti, ar

- prietaisas visiškai surinktas (jei taikoma), kaip nurodyta saugos reikalavimuose,
- prietaisas pastatytas ant horizontalios ir stabilios atramos,
- prietaisas pastatytas atsižvelgiant į šios instrukcijos nurodymus.

**NEVERSKITE LIESDAMI RANKOMIS ŠVYTUOTI.****NUOTOLINIO VALDYMO ĮTAISO MAITINIMAS (VU/VF555X; VU/VF5670):**

**VU/VF555x:** Nuotolinio valdymo įtaisas veikia su dviem 1,5V AAA tipo baterijomis arba LR03 šarminėmis, netiekiamos.

**VU/VF5670:** Nuotolinio valdymo įtaisas veikia su 1 plokščia 3 V CR2032 formato baterija, netiekiamos.

Baterijas įdėkite atsižvelgdami į jų poliariškumą.

**SVARBU:** Jei prietaiso nenaudojate, patartina jį išjungti.

Sandėliavimo metu baterijas išimkite iš nuotolinio valdymo įtaiso.

**KILUS PROBLEMOMS**

Neišmontuokite prietaiso patys. Blogai sutaisytas prietaisas gali kelti pavojų naudotojui.

Nenaudokite prietaiso ir kreipkitės į specializuotą aptarnavimo centrą, jei:

- jūsų prietaisas nukrito,
- prietaisas ar maitinimo kabelis yra pažeisti,
- prietaisas neveikia normaliai.

Specializuotų aptarnavimo centrų sąrašą galite rasti tarptautinėje TEFAL/ROWENTA garantijų kortelėje.

**PRISIDĖKIME PRIE APLINKOS APSAUGOS**

1 Jūsų prietaise yra daug atnaujinamų ir perdirbamų medžiagų.

2 Palikite jas surinkimo punkte, jei tokio nėra, specializuotame aptarnavimo centre, kad būtų atliktas jų perdirbimas.

Jei Jūsų prietaise naudojamos baterijos: saugokite aplinką, neišmeskite panaudotų baterijų, o nuneškite jas į tam skirtą surinkimo punktą. Neišmeskite jų kartu su buitinėmis atliekomis.

Šias instrukcijas galima rasti mūsų internetinėje svetainėje [www.tefal.com](http://www.tefal.com) / [www.rowenta.com](http://www.rowenta.com).

LT

**Pirms lietošanas rūpīgi izlasiet lietošanas instrukciju un drošības norādījumus. Lietošanas instrukciju ieteicams saglabāt.**

**Jūsu drošībai šī ierīce atbilst tai piemērojamajiem normatīviem un noteikumiem (Zemsprieguma iekārtu direktīva, Elektromagnētiskās savietojamības direktīva, Vides direktīva, u.c.).**

## **REGULATĪVIE DROŠĪBAS NORĀDĪJUMI**

- Pirms katras izmantošanas pārbaudiet vai ierīce, kontaktdakša un vads ir darba kārtībā.
- Ierīce ir jāizmanto normālos lietošanas apstākļos, kā noteikts šajā instrukcijā.
- Nekādā gadījumā nepieļaujiet ūdens iekļūšanu ierīcē.
- Nepieskarieties iekārtai ar mitrām rokām.
- Nelieciet iekārtā priekšmetus (piemēram, adatas utt.).
- Bērni ir jāuzrauga, lai nodrošinātu, ka viņi nebāž pirkstus aizsargrežģī.
- Ja strāvas kabelis ir bojāts, uzticiet tā nomaiņu ražotājam, pilnvarotajam servisa centram vai atbilstoši kvalificētam speciālistam, jo to darīt saviem spēkiem ir bīstami.
- Pirms jebkādu apkopes darbu veikšanas iekārta ir jāatslēdz no elektrības tīkla.
- Informāciju par apkopes un regulēšanas darbībām lūdzam lasīt iekārtai pievienotajā lietošanas pamācībā.
- Šo iekārtu drīkst izmantot bērni, kas ir vecāki par 8 gadiem, un personas, kurām trūkst pieredze vai zināšanas, vai kuru fiziskās, maņu vai garīgās spējas ir ierobežotas, ja tās ir saņēmušas apmācību iekārtas izmantošanā un iepazīstinātas ar iespējamiem iekārtas izraisītajiem riskiem.
- Bērni nedrīkst spēlēties ar iekārtu.
- Tīrīšanu un apkopi nedrīkst veikt nepieskatīti bērni.

**LV**

## **IETEIKUMI**

- Detaļu elektriskajai montēšanai, iekārtas montēšanai un tās lietošanai ir jāatbilst normatīviem, kas ir spēkā jūsu valstī.
- Nelietojiet iekārtu strauji uzliesmojošu priekšmetu un produktu tuvumā, kā arī centieties vienmēr nodrošināt vismaz 50cm attālumu starp iekārtu un jebkādiem citiem objektiem (sienām, aizkariem, aerosoliem u.c.).
- Nevelciet aiz elektrības vada vai pašas iekārtas, ja vēlaties izvilk kontaktspaudni no sienas rozetes.
- Šī ierīce ir paredzēta tikai izmantošanai mājāsaimniecībā. Ja ierīce tiek izmantota profesionāliem vai neatbilstošiem nolūkiem vai tā tiek izmantota neatbilstoši norādījumiem, ražotājs neuzņemas atbildību un garantija tiek anulēta.
- Pilnībā attiniet elektrības vadu pirms katras lietošanas reizes.
- Neizmantojiet šo iekārtu putekļainās telpās vai vietā, kur pastāv aizdegšanās risks.
- Šo ierīci nedrīkst izmantot mitrā vietā.
- **Nepareizas lietošanas izraisītu bojājumu gadījumā garantija tiks anulēta.**

**50**

**VENTILATORS IR APRĪKOTS AR PRETINSEKTU SISTĒMU (VU/VF566x, VU/VF402x):**

- Izmantojiet tikai tirdzniecībā pieejamos pretinsektu līdzekļa spilventiņus, kas ir saderīgi ar elektroierīcēm.
- Obligāti ievērojiet ražotāja noteiktos ieteikumus pretinsektu līdzekļa spilventiņu lietošanai (dažu ražotāju izmantotie produkti ir kaitīgi videi).
- Nedarbiniet pretinsektu sistēmu bez spilventiņiem.
- Pirms jebkādam darbībām izslēdziet ierīci un ļaujiet pretinsektu sistēmai atdzist.
- Ierīci drīkst izmantot tikai ar ieteiktajām izsmidzināmajām vielām.
- Citu vielu lietošana var radīt toksiskuma vai ugunsbīstamības risku.

## **SAGATAVOŠANA LIETOŠANAI**

Pirms pirmās lietošanas reizes pārbaudiet, vai iekārtas spriegums, frekvence un jauda atbilst jūsu elektrosistēmai. Jūsu iekārta var funkcionēt ar kontaktlīdzdu bez zemējuma.. Šī ir II klases iekārta II/(dubultā elektroizolācija ).

Pirms iekārtas ekspluatācijas uzsākšanas pārlicinieties, ka:

- ierīce ir pilnībā samontēta (ja nepieciešams), kā norādīts drošības norādījumos;
- ierīce ir novietota uz horizontālas un stabilas virsmas;
- tiek ievērots šajās instrukcijās aprakstītais ierīces novietojums.

**NECENTIETIES IZRAISĪT SVĀRSTĪBAS AR ROKU.****TĀLVADĪBAS PULS BAROŠANA (VU/VF555X; VU/VF5670):**

**VU/VF555X:** Tālvadības pulsts darbojas ar 2 sārmainām AAA vai LR03 tipa 1,5V baterijām, nav komplektā.

**VU/VF5670:** Tālvadības pulsts darbojas ar Viena CR2032 formāta 3 V pogveida baterija, nav komplektā.

Ievietojiet baterijas bateriju nodalījumā sekojot polaritātes apzīmējumiem, kuri atrodas šajā nodalījumā.

**SVARĪGI:** Ja nelietojat ierīci, to ir ieteicams atslēgt no elektrības avota.

Uzglabāšanas laikā baterijas no tālvadības pulsts ir jāizņem.

## **PROBLĒMU GADĪJUMĀ**

Nekādā gadījumā nemēģiniet demontēt ierīci saviem spēkiem. Nepareizi remontēta iekārta var izraisīt riskus tās lietotājam.

Neizmantojiet iekārta un sazinieties ar pilnvaroto servisa centru, ja:

- iekārta ir nokritusi;
- iekārta vai tās barošanas vads ir bojāts;
- iekārtas darbība ir traucēta.

Jūs varat atrast pilnvaroto servisu centru sarakstu uz TEFAL/ROWENTA starptautiskajām garantijas kartēm.

## **SARGĀSIM APKĀRTĒJO VIDI!**



① Jūsu ierīce satur vairākus atjaunojamus vai pārstrādājamus materiālus.

② Nododiet ierīci apstrādei savākšanas vietā vai pilnvarotā servisa centrā.

Ja ierīce darbojas ar baterijām: lai saudzētu dabu, neizmetiet izlietotās baterijas, bet nododiet tās šim nolūkam paredzētā savākšanas punktā. Nemetiet tās mājssaimniecības atkritumos.

Šīs instrukcijas ir arī pieejamas mūsu mājas lapās [www.tefal.com](http://www.tefal.com)/[www.rowenta.com](http://www.rowenta.com).

LV

CS

**Před prvím použitím přístroje si pozorně pročtete návod k použití a bezpečnostní pokyny a návod si uschovejte.**

**V zájmu vaší bezpečnosti je přístroj v souladu s platnými normami a nařízenými (Směrnice pro nízké napětí, o elektromagnetické kompatibilitě, pro oblast životního prostředí...).**

## **PŘEDEPSANÉ BEZPEČNOSTNÍ POKYNY**

- Před každým použitím zkontrolujte dobrý stav přístroje, zásuvky a přívodní šňůry.

51

- Příklad je třeba používat za běžných podmínek použití, jak je stanoveno v tomto návodu.
- Nikdy nenechte do přístroje proniknout vodu.
- Nedotýkejte se přístroje vlhkýma rukama.
- Nestrkejte do přístroje žádné předměty (např.: jehly...).
- Dohlédněte na děti, abyste se ujistili, že nestrkají prsty skrze ochranné mřížky.
- Je-li poškozen napájecí kabel, musí jej vyměnit výrobce, jeho záruční servis nebo osoba s podobnou kvalifikací, aby se vyloučilo jakékoli riziko.
- Před jakýmkoli úkonem údržby přístroj vypojte ze sítě.
- Údržba a seřízení jsou popsány v uživatelské příručce dodané s přístrojem.
- Příklad směl používat děti ve věku od 8 let a osoby se sníženými fyzickými, smyslovými nebo duševními schopnostmi nebo osoby bez zkušeností a znalostí, pokud jsou pod náležitým dohledem nebo jim byly poskytnuty pokyny o bezpečném používání přístroje a zamezilo se souvisejícím rizikům.
- S přístrojem si nesmějí hrát děti.
- Uživatelské čištění a údržbu nesmějí provádět děti bez dozoru.

## DOPORUČENÍ

- Elektrické zapojení, instalace přístroje a jeho používání musí být v souladu s normami platnými ve vaší zemi.
- Nepoužívejte přístroj v blízkosti vznětlivých předmětů a látek a obecně zachovávejte minimální vzdálenost 50cm mezi přístrojem a okolními předměty (zdmi, záclonami, spreji, atd...).
- Netahejte za přívodní kabel nebo za přístroj, a to ani při vypořádání vidlice přívodního kabelu ze zásuvky ze zdi.
- Tento přístroj je určen výlučně pro domácí použití. V případě profesionálního či nevhodného použití nebo použití neshodného s těmito pokyny výrobce odmítá veškerou odpovědnost a záruka pozbývá platnosti.
- Před každým použitím zcela odviňte přívodní el. šňůru.
- Příklad neprovozujte v prašné místnosti nebo v prostorách, kde hrozí riziko požáru.
- Příklad se nesmí používat ve vlhkých prostorách.
- **V případě poškození plynoucích z nesprávného použití pozbývá záruka platnosti.**

### TENTO VENTILÁTOR JE VYBAVEN ODPUZOVAČEM KOMÁRŮ (VU/VF555x; VU/VF5670) :

- Do odpuzovače používejte výlučně náplně, které jsou běžně na trhu, kompatibilní s elektrickými difuzéry.
- Povinné se řídit doporučeními pro použití náplní stanovenými výrobcem (některé produkty používané výrobcem náplní mají nepříznivé účinky na životní prostředí).
- Nespouštějte odpuzovač komárů bez náplně.
- Před jakoukoli manipulací zastavte přístroj a nechte vychladnout systém odpuzovače komárů.
- Příklad používejte výlučně s doporučenými látkami k difuzi.
- Používání jiných látek může vést k riziku otravy nebo požáru.

CS

## ZPROVOZNĚNÍ

Před prvním použitím ověřte, zda napětí, frekvence a výkon vašeho přístroje odpovídají elektrickým rozvodům ve vaší domácnosti.

Váš přístroj může fungovat zapojen do zásuvky bez uzemnění. Jde o přístroj třídy II/(dvojitá elektrická izolace ).

Před každým zprovozněním přístroje se přesvědčte, zda:

- je přístroj kompletně složený (v případě nutnosti) podle bezpečnostních pokynů,
- je přístroj umístěn na vodorovném a stabilním podkladu,
- bylo dodrženo umístění přístroje popsané v tomto návodu.

**NEZASAHUJTE RUČNĚ DO VÝKYVVU PŘÍSTROJE.**

**NAPÁJENÍ DÁLKOVÉHO OVLADAČE (VU/VF555X; VU/VF5670):**

**VU/VF555X:** Dálkový ovladač pracuje se 2 alkalickými bateriemi 1,5V typu AAA nebo LR03, které nejsou součástí balení.

**VU/VF5670:** Dálkový ovladač pracuje se 1 knoflíková baterie 3V typu CR2032, které nejsou součástí balení.

Umístěte baterie do určených přihrádek podle stanoveného označení polaritv v přihrádce.

**DŮLEŽITÉ UPOZORNĚNÍ:** Pokud přístroj nepoužíváte, doporučujeme ho odpojit od sítě.

Po dobu skladování vyjměte baterie z dálkového ovladače.

## VYSKYTNE-LI SE PROBLÉM

Přístroj nikdy sami nerozebírejte. Špatně opravený přístroj může představovat rizika pro uživatele.

Přístroj nepoužívejte a obraťte se na autorizovaný servis, pokud:

- vám přístroj spadl,
- je váš přístroj nebo napájecí šňůra poškozeny,
- váš přístroj nefunguje normálně.

Seznam autorizovaných servisů naleznete na kartě mezinárodní záruky TEFAL/ROWENTA.

## PODÍLEJME SE NA OCHRANĚ ŽIVOTNÍHO PROSTŘEDÍ!



① Váš přístroj obsahuje mnoho vhodnotitelných či recyklovatelných materiálů.

② Odevzdejte jej na sběrném místě nebo v autorizovanému servisnímu středisku k recyklaci.

V případě, že Váš přístroj funguje na baterie: chraňte životní prostředí - použité baterie nevyhazujte, nýbrž je odneste do sběrného střediska určeného k tomuto účelu. Nevyhazujte je spolu s domácím odpadem.

Tyto pokyny naleznete rovněž na našich internetových stránkách [www.tefal.com](http://www.tefal.com) / [www.rowenta.com](http://www.rowenta.com).

**Před použitím si pozorne přečítajte návod na používanie a bezpečnostné odporúčania. Návod na použitie si odložte.**

**Pre vašu bezpečnosť je tento prístroj v súlade s platnými normami a nariadeniami (smernica o nízkonapäťových zariadeniach, elektromagnetickej kompatibilite, životnom prostredí, ...).**

## BEZPEČNOSTNÉ POKYNY PODĽA PREDPISOV

- Pred každým použitím skontrolujte, či sú prístroj, zásuvka a kábel v dobrom stave.
- Prístroj sa má používať v normálnych podmienkach používania, ako sú definované v tejto príručke.

CS

SK

53

- Dávajte pozor, aby sa do prístroja nikdy nedostala voda.
- Prístroja sa nedotýkajte mokrými rukami.
- Do prístroja nikdy nekladajte žiadne predmety (napr. ihly,...).
- Je vhodné zaistiť, aby deti nekladali prsty cez bezpečnostnú mriežku.
- Ak je napájací kábel poškodený, musí ho vymeniť výrobca, popredajný servis alebo iná kvalifikovaná osoba, aby sa predišlo možnému nebezpečenstvu.
- Pred každou údržbou je potrebné prístroj vypnúť.
- Pri údržbe a nastavovaní si prečítajte používateľskú príručku, ktorá sa dodáva s prístrojom.
- Tento prístroj môžu používať deti vo veku minimálne 8 rokov a osoby so zníženými fyzickými, zmyslovými alebo mentálnymi schopnosťami alebo bez skúseností s používaním prístroja či poznatkov o ňom, ak sú pod dozorom zodpovednej osoby alebo ich taká osoba poučila o bezpečnom používaní prístroja a porozumeli možným rizikám.
- Deti sa so zariadením nesmú hrať.
- Čistenie a údržbu určené pre používateľa nesmú vykonávať deti bez dozoru.

## ODPORÚČANIA

- Elektrická inštalácia v miestnosti, inštalácia prístroja a jeho použitie musia byť v súlade s normami platnými vo vašej krajine.
- Prístroj nepoužívajte v blízkosti horľavých predmetov a výrobkov, a všeobecne dodržiavajte minimálnu vzdialenosť 50 cm medzi prístrojom a akýmkoľvek predmetmi (stenami, záclonami, sprejmi atď.).
- Netahajte za napájací kábel alebo kábel prístroja, ani pri odpájaní zo zásuvky v stene.
- Tento prístroj je určený iba na domáce použitie. V prípade profesionálneho, nesprávneho použitia alebo použitia v rozpore s pokynmi výrobcu odmieta akúkoľvek zodpovednosť a záruka stráca platnosť.
- Pred každým použitím kábel úplne uvoľnite.
- Nepoužívajte prístroj v prašnej izbe ani v izbe s nebezpečenstvom požiaru.
- Tento prístroj sa nesmie používať vo vlhkom prostredí.
- **V prípade škôd spôsobených jeho nesprávnym používaním záruka stráca platnosť.**

### TENTO SYSTÉM JE VYBAVENÝ SYSTÉMOM PROTI KOMÁROM (VU/VF566x, VU/VF402x) :

- Používajte iba náhradné vankúšiky predávané v obchodoch, ktoré sú kompatibilné s elektrickými odparovačmi.
- Dodržiavajte odporúčania týkajúce sa používania náplní uvedené výrobcom (niektoré prípravky používané výrobcami vankúšikov sú škodlivé pre životné prostredie).
- Neužívajte systém proti komárom bez dobíjania.
- Prístroj pred manipuláciou vypnite a nechajte systém proti komárom vychladnúť.
- Prístroj sa má používať len s odporúčanými látkami na odparovanie.
- Použitie iných látok môže spôsobiť toxické nebezpečenstvo alebo nebezpečenstvo požiaru.

SK

## UVEDENIE DO PREVÁDZKY

Pred prvým použitím skontrolujte, či napätie, frekvencia a napájanie prístroja zodpovedajú vašej elektrickej inštalácii.

Váš prístroj môže byť zapojený do zásuvky bez uzemnenia. Tento prístroj patrí do triedy II (dvojité elektrická izolácia ).

Pred zapnutím prístroja sa uistite, že:

- prístroj bol zmontovaný (v prípade potreby) výlučne podľa bezpečnostných odporúčaní,
- prístroj je umiestnený na horizontálnej a stabilnej podložke,
- je dodržané potrebné umiestnenie prístroja opísané v tomto návode.

**NEVYVOLÁVAJTE KMITANIE NASILU RUČNE.**

**NAPÁJANIE DIALKOVÉHO OVLÁDAČA (VU/VF555X; VU/VF5670) :**

**VU/VF555x:** Diaľkový ovládač sa napája z 2 batérií 1,5 V typu AAA alebo z LR03 alkalických batérií, ktoré nie sú súčasťou balenia.

**VU/VF5670 :** Diaľkový ovládač sa napája z 1 gombíková batéria, 3 V, formátu CR2032, ktoré nie sú súčasťou balenia.

Umiestnite batérie do ich oddelenia a dajte pozor na správne umiestnenie pólov podľa polaritu označenej na tomto oddelení.

**DÔLEŽITÉ UPOZORNENIE:** Keď prístroj nepoužívate, odporúčame vám odpojiť ho z elektrickej siete.

Počas uskladnenia vyberte batérie z diaľkového ovládača.

## V PRÍPADE PROBLÉMOV

Prístroj nikdy nerozoberajte sami. Neodborné zaobchádzanie s prístrojom môže viesť k riziku pre používateľa.

Nepoužívajte svoj prístroj a obráťte sa na autorizované servisné stredisko v prípade, že:

- váš prístroj spadol,
- váš prístroj alebo jeho napájací kábel je poškodený,
- váš prístroj nefunguje normálne.

Zoznam autorizovaných servisných stredísk je uvedený na medzinárodnej záručnej karte spoločnosti TEFAL / ROWENTA.

## CHRÁŇME ŽIVOTNÉ PROSTREDIE



① Zariadenie obsahuje veľa zhodnotiteľných alebo recyklovateľných materiálov.

➔ Likvidujte ho v zbernom mieste alebo v autorizovanom servisnom stredisku, aby sa zabezpečila jeho správna likvidácia.

Tento prístroj používa batérie. Aby ste prispeli k ochrane životného prostredia, nevyhadzujte použité batérie do koša, ale ich likvidujte v zbernom mieste určenom na takú likvidáciu. Nevyhadzujte ich

do odpadu z domácností.

Tieto pokyny sú k dispozícii aj na našich webových stránkach [www.tefal.com/www.rowenta.com](http://www.tefal.com/www.rowenta.com).

**Használat előtt olvassa el figyelmesen a használati útmutatót és a biztonsági előírásokat. Őrizze meg a használati útmutatót.**

**Az Ön biztonsága érdekében a készülék megfelel a hatályban lévő szabványoknak és előírásoknak (Kisfeszültségű berendezések irányelv, elektromágneses összeférhetőség, környezetvédelem stb.).**

## SZABÁLYSZERŰ BIZTONSÁGI ELŐÍRÁSOK

- Használat előtt mindig ellenőrizze a készülék, a csatlakozó és a kábel általános állapotát.
- A készüléket a jelen leírásban meghatározott normál használati körülmények között kell használni.

SK

HU

55

- A készülékbe víz nem kerülhet.
- Vizes kézzel ne nyúljon a készülékhez.
- Soha ne tegyen idegen tárgyat (pl. tűt) a készülék belsejébe.
- Gondoskodjon a gyermekek felügyeletéről, és ne engedje, hogy az ujjukat átdugják a védőrácson.
- Ha a tápkábel megsérült, akkor a veszélyek elkerülése érdekében a gyártónak, a gyártó szervizszolgálatának vagy egy hasonló képzettségű szakembernek kell kicserélnie.
- A készüléket minden karbantartás előtt húzza ki a hálózati csatlakozóaljzathoz.
- A karbantartást és a beállítást a készülékhez mellékelt használati útmutató szerint végezze.
- A készüléket legalább 8 éves gyermekek, továbbá csökkent fizikai, érzékszervi vagy mentális képességű vagy kellő tapasztalattal és ismeretekkel nem rendelkező személyek is használhatják, ha megfelelő felügyelet alatt állnak, ha őket a készülék biztonságos használatára vonatkozó utasításokkal ellátták és megértették a használatával járó veszélyeket.
- Gyermekek nem játszhatnak a készülékkel.
- A használó általi tisztítást és karbantartást gyermekek felnőtt felügyelete nélkül nem végezhetik.

## AJÁNLÁSOK

- A helyiség elektromos rendszere, valamint a készülék beszerelése és használata az adott országban érvényben lévő szabványokhoz kell, hogy igazodjon.
- Ne használja a berendezést gyúlékony tárgyak és anyagok közelében, illetve – általános szabályként – minimum 50 cm távolság legyen a berendezés és minden más objektum (falak, függönyök, aerosol spray stb.) között.
- A készüléket ne a tápkábelnél, illetve ne a készüléknél fogva húzza ki a fali elektromos csatlakozóból.
- A készülék kizárólag otthoni használatra készült. Professzionális használat, az előírásoknak nem megfelelő vagy azoktól eltérő alkalmazás esetén a gyártót semmilyen felelősség sem terheli és a garancia érvényét veszti.
- Minden használat előtt tekerje le teljesen a vezetékét.
- Ne üzemeltesse a készüléket szennyezett vagy tűzveszélyes helyen.
- A készülék nem alkalmas nedves helyiségben történő használatra.
- **A helytelen használatból származó esetleges károsodásra a garancia nem terjed ki.**

### **A VENTILÁTOR SZÚNYOGOK ELLENI VÉDŐRENDSZERREL FELSZERELT KÉSZÜLÉK (VU/VF566x, VU/VF402x) :**

- Kizárólag a kereskedelmi forgalomban kapható, az elektromos diffúzorokkal kompatibilis töltőlemezeket használjon.
- Feltétlenül tartsa be a töltőlemezek használatára vonatkozóan a gyártó által adott ajánlásokat (a lemezgyártók által használt egyes termékek károsak a környezetre).
- Ne használja töltés nélkül a szúnyogok elleni védőrendszert.
- Állítsa le és hagyja lehűlni a szúnyogok elleni védőrendszert, mielőtt bármiféle műveletet végez rajta.
- A készüléket kizárólag az ajánlott diffúzor anyagokkal szabad használni.
- Más anyagok használata mérgezési kockázattal vagy tűzveszéllyel jár.

HU

56



## ÜZEMBE HELYEZÉS

Az első használat előtt ellenőrizze, hogy a készülék a teljesítménye, valamint a működéséhez szükséges elektromos feszültség és frekvencia tekintetében alkalmas-e az Önnél működő elektromos hálózatra történő csatlakoztatásra.

A készülék földelés nélküli elektromos áramkörön üzemeltethető. A készülék a II. érintésvédelmi osztályba tartozik (kettős elektromos szigetelés ).

A készülék minden egyes használata előtt győződjön meg arról, hogy:

- a készüléket a biztonsági előírásokban leírtak szerint hiánytalanul szerelték-e össze (ha szükséges),
- a berendezés vízszintes és stabil felületen van-e ,
- a készülék elhelyezése megfelel-e a jelen útmutatóban előírtaknak.

### **A TÁVIRÁNYÍTÓ ÁRAMELLÁTÁSA (VU/VF555X; VU/VF5670):**

**VU/VF555x:** A távirányító 2 db 1,5 V-os, AAA vagy LR03 típusú alkálielemmel működik. Az elemek a készüléknek nem tartozékaik.

**VU/VF5670:** A távirányító 1 db CR2032, 3 V-os gombelem. Az elemek a készüléknek nem tartozékaik.

Helyezze az elemeket az elemtartóba az elemtartóban jelzett polaritás szerint.

**FONTOS:** Ajánlatos kihúzni a készüléket az elektromos hálózatról, ha nem használja.

A készülék tárolásának időtartamára vegye ki az elemeket a távirányítóból.

## PROBLÉMA ESETÉN

Saját maga soha ne szerelje szét a készüléket. A rosszul megjavított készülék használata veszélyes lehet.

Ne használja a készüléket, és forduljon hivatalos márkaszervizhez, ha:

- a készüléket leejtette,
- a készülék vagy annak tápkábele sérült,
- a készülék nem megfelelően működik.

A hivatalos márkaszervizek jegyzéke megtalálható a TEFAL/ROWENTA nemzetközi garanciakártyáján

## RÉSzt VESZÜNK A KÖRNYEZETVÉDELEMBEN!



① Ez a készülék számos visszanyerhető vagy újrahasznosítható anyagot tartalmaz.

② A megfelelő kezelés érdekében adja le a készüléket egy gyűjtőhelyen, vagy ennek hiányában valamelyik hivatalos márkaszervizben.

Ha a készülék elemmel működik: a környezet védelme érdekében ne dobja a szemétkébe az elhasznált elemeket, hanem adja le azokat az erre a célra létesített valamelyik gyűjtőhelyen. Az elemeket ne kezelje együtt a háztartási hulladékkal.

A fenti utasítások megtalálhatók a [www.tefal.com](http://www.tefal.com) / [www.rowenta.com](http://www.rowenta.com) internet oldalunkon is.

**Kullanmadan önce kullanım talimatlarını ve güvenlik talimatlarını dikkatle okuyun ve bu kullanım talimatlarını saklayın.**

**Bu cihaz sizin güvenliğiniz için ilgili düzenlemeler ve standartlara uygun olarak üretilmiştir (Düşük gerilime ilişkin direktifler, elektromanyetik uyumluluk, çevre...).**

## GÜVENLİK TALİMATLARI

- Her kullanımdan önce, cihazın, prizini ve kabloların genel durumunu kontrol edin.
- Cihaz bu belgede tanımlanan normal kullanım koşullarında kullanılmalıdır.

HU  
TR

57

- Cihazın içine su girmesine kesinlikle izin vermeyin.
- Cihaza ıslak ellerle dokunmayın.
- Cihazın içine yabancı nesnelere sokmayın (örn. iğne...).
- Çocukların parmaklarını koruma ızgaralarına sokmamalarını sağlamak için gözetim altında tutulmaları gerekir.
- Güç kablosu zarar görmüşse tehlikeden kaçınmak için üretici firma, satış sonrası servis veya bu niteliklere sahip bir kişi tarafından değiştirilmelidir.
- Tüm bakım işlemlerinden önce cihazınız prizden çıkarılmalıdır.
- Bakım ve ayarlama işlemleri için, cihazla birlikte verilen kullanıcı kılavuzuna başvurun.
- Bu cihaz en az 8 yaşında olan çocuklar veya bedensel, duyuşsal veya zihinsel yönden eksikliği olan veya deneyim veya bilgisi olmayan kişiler tarafından ancak doğru bir şekilde gözetilmeleri veya cihazın tam bir güvenlik içerisinde kullanımına dair bilgilerin kendilerine verilmiş olması ve olası riskler hakkında uyarılmış olmaları şartıyla kullanılabilir.
- Çocuklar cihazla oynamamalıdır.
- Cihazın temizliği ve bakımı çocukların bulunmadığı bir yerde kullanıcı tarafından yapılmalıdır.

## **ÖNERİLER**

- Odanın elektrik tesisatı, cihazın kurulması ve kullanımı ülkenizde yürürlükte olan standartlara uygun olmalıdır.
- Cihazınızı yanıcı nesnelere ve ürünlerin yanında kullanmayın. Cihazınızla diğer nesnelere (duvarlar, perdeler, sprey tüpleri, vs.) arasında minimum 50cm'lik bir mesafe bırakın.
- Fişi duvardaki prizden çıkarmak için güç kablosunu ya da cihazı çekmeyin.
- Bu cihaz sadece evde kullanılmak için tasarlanmıştır. İş ortamında, uygunsuz veya talimatlara uygun olmayan şekilde kullanılması durumunda üretici tüm sorumluluklarından feragat eder ve garanti geçersiz kılınır.
- Kullanmadan önce kabloyu tamamen açın.
- Cihazınızı tozlu ya da yangın riski içeren yerlerde çalıştırmayın.
- Bu cihaz ıslak yerlerde kullanılmamalıdır.
- **Yanlış kullanımdan kaynaklanan olası hasarlar söz konusu olduğunda garanti iptal edilecektir.**

### **BU VANTİLATÖR SİVRİSİNEK KOVUCU BİR SİSTEMLE DONATILMIŞTIR (VU/VF566x, VU/VF402x):**

- Sadece piyasada satılan ve elektrik dağıtıcılarına uygun şarj etme plaketi kullanın.
- Üretici firma tarafından belirtilen şarj etme kullanım tavsiyelerine kesinlikle uyun (Plaket üreticilerinin kullandığı bazı ürünler çevre için zararlıdır).
- Sivrisinek kovucu sistemini şarj etmeden çalıştırmayın.
- Cihazı durdurun ve kullanmadan önce sivrisinek savıcı sistemin soğumasını bekleyin.
- Cihaz sadece önerilen yayma maddeleriyle kullanılmalıdır.
- Diğer maddelerin kullanımı zehirlenme ya da yangın risklerine neden olabilir.

## ÇALIŞTIRMA

İlk kullanımdan önce, cihazınızın voltajının, frekansının ve kapasitesinin elektrik tesisatınıza uygun olup olmadığını kontrol edin.

Cihazınız topraksız prizle çalışabilir. Sınıf II tipi (çift elektrik yalıtımı ) cihazdır.

Cihazınızı çalıştırmadan önce aşağıdakileri kontrol edin:

- cihaz, tamamen güvenlik talimatlarında belirtildiği gibi kurulmalıdır,
- cihaz, yatay ve sabit bir desteğe yerleştirilmelidir,
- cihazın bu kılavuzda belirtilen konumuna uyulmalıdır.

### **HAVA ÇIKIŞLARINA ELLE GÜÇ UYGULAMAYIN.**

#### **KUMANDA GÜCÜ (VU/VF555X; VU/VF5670):**

**VU/VF555X:** Kumanda, AAA tipi 1,5 V'luk 2 pille veya LR03 alkalin pillerle çalışır; bu piller cihazla birlikte verilmez.

**VU/VF5670:** Kumanda, 1 düğme pil 3V formatı CR2032 pillerle çalışır; bu piller cihazla birlikte verilmez.

Pilleri yuvalarda belirtilen kutup uçlarına göre yuvalarına yerleştirin.

**ÖNEMLİ:** Cihazınızı kullanmıyorsanız, prizden çıkarmanız önerilir.

Cihaz kullanılmadığı zaman kumandanın pillerini çıkarın.

## SORUN OLUŞMASI HALİNDE

Cihazı kesinlikle kendiniz sökmeyin. Yanlış onarılan bir cihaz kullanıcı için risk oluşturabilir.

Aşağıdaki durumlarda cihazınızı kullanmayın ve Yetkili Servise başvurun:

- cihazınız düştüyse,
- cihazınız ve güç kablosu zarar gördüyse,
- cihazınız normal şekilde çalışmıyorsa.

TEFAL/ROWENTA'nın uluslararası garanti belgesi üzerinde Yetkili Servislerin listesini bulabilirsiniz.

## ÇEVRE KORUMASINA KATKIDA BULUNALIM



① Cihazınız çok sayıda yeniden üretilen veya geri dönüştürülebilir parça içerir.

➔ Çevre korumasına uygun bir şekilde işleme konulması için, cihazınızı toplama noktalarına veya bulunmaması halinde bu konuda tescilli bir merkeze bırakın.

Bu cihaz pille çalışır: çevreyi korumak için kullanılmış pilleri atmayın, bu atıklar için belirtilen toplama noktalarına götürün. Pilleri evsel atıklarla atmayın.

Bu talimatlar aynı zamanda [www.tefal.com](http://www.tefal.com) / [www.rowenta.com](http://www.rowenta.com) internet adreslerimizde mevcuttur.

EEE Yönetmeliğine Uygundur

