

SAMSUNG

Manuale dell'utente

Sommario

Operazioni preliminari

- 3 Info sul manuale
- 7 Elementi della cover
- 12 Accensione e spegnimento del computer

Operazioni di base

- 15 Tastiera
- 17 Touchpad
- 19 Supporto scheda SIM o USIM (scheda nano SIM) (solo modelli LTE)
- 20 Dati mobili (solo modelli LTE)

- 21 Slot per la scheda di memoria
- 23 LAN wireless
- 24 Foro di sicurezza

Sistema operativo Chrome

- 25 Utilizzo delle applicazioni
- 25 Info complete sul sistema operativo Chrome
- 27 Collegarsi sul web
- 29 Utilizzo di Web Store
- 30 Utilizzo di Google Play Store
- 31 Domande frequenti
- 31 Ripristino

Impostazioni e aggiornamento

- 33 Luminosità schermo
- 34 Volume
- 35 Batteria

Appendice

- 38 Specifiche del prodotto
- 39 Suggerimenti di ergonomia
- 43 Precauzioni di sicurezza
- 52 Informazioni di sicurezza importanti
- 54 Ricambi e accessori

- 57 Dichiarazioni di conformità di legge
- 60 Informazioni sul simbolo WEEE

Operazioni preliminari

Info sul manuale

- Il presente manuale utente è stato realizzato in modo specifico per offrirvi una guida delle funzioni e delle caratteristiche del computer.
- Il manuale utente fornito con il computer potrebbe variare in base al modello.
- Leggete il presente manuale prima di utilizzare il computer per garantirne un uso sicuro e corretto.
- Gli accessori opzionali, alcuni dispositivi e il software menzionati nel presente manuale potrebbero non essere forniti oppure non essere soggetti ad aggiornamenti. Da notare che l'ambiente d'uso del computer a cui è riferito il presente Manuale dell'utente potrebbe non corrispondere al vostro ambiente.
- Le funzionalità e i servizi aggiuntivi disponibili potrebbero variare in base al computer o al sistema operativo.
- Il manuale utente descrive le procedure per l'utilizzo del touchpad, del mouse e del touchscreen. Le istruzioni d'uso del touchscreen si riferiscono ai modelli dotati di touchscreen.

- Le immagini e gli screenshot si riferiscono al modello rappresentativo della serie e potrebbero variare dal prodotto reale.
- I contenuti potrebbero variare dal prodotto finale e potrebbero essere modificati senza preavviso. Per la versione più recente del manuale, consultate il sito Web di Samsung www.samsung.com.

Icone ed espressioni



Avvertenza: indica situazioni che potrebbero causare lesioni alle persone



Attenzione: indica situazioni che potrebbero causare danni al computer o ad altri apparecchi



Nota: indica note, suggerimenti per l'uso o informazioni aggiuntive



I passaggi da seguire per eseguire un'istruzione. Ad esempio, "selezionate **Impostazioni** → **Dispositivo**" indica che dovete selezionare **Impostazioni**, quindi **Dispositivo**.

Selezionare Fate clic con il mouse oppure toccate il touchpad o il touchscreen.

Per assistenza sul computer

Per le domande relative al sistema operativo Chrome o alle applicazioni, visitate il sito www.google.com/support/chromeos.

Se si verifica un problema durante l'utilizzo dell'hardware Chromebook, contattate il nostro Centro di assistenza Samsung indicato di seguito o visitate il sito www.samsung.com/sec/support/guarantee.do.

Sostituendo o potenziando l'hardware in autonomia, il sistema operativo Chrome non verrà aggiornato automaticamente e il prodotto non funzionerà correttamente.

Copyright

Copyright © 2021 Samsung Electronics Co., Ltd.

Questo manuale è protetto dalle leggi internazionali sul copyright.

Nessuna parte di questo manuale può essere riprodotta, distribuita, tradotta o trasmessa in alcuna forma o tramite alcun mezzo, elettronico o meccanico, compresi fotocopie, registrazione o salvataggio in qualsiasi archivio di informazioni o sistema di recupero.

Le specifiche del computer o i contenuti del presente manuale potrebbero subire modifiche senza preavviso dovute all'aggiornamento delle funzioni del computer.

Marchi commerciali

- Samsung e il logo Samsung sono marchi commerciali o marchi commerciali registrati di Samsung Electronics Co., Ltd.
- Bluetooth® è un marchio commerciale registrato in tutto il mondo di Bluetooth SIG, Inc.



- Wi-Fi®, Wi-Fi Direct™, Wi-Fi CERTIFIED™ e il logo Wi-Fi sono marchi commerciali registrati di Wi-Fi Alliance.
- Tutti gli altri marchi e copyright sono proprietà dei rispettivi proprietari.

Licenza software del sistema operativo Chrome

Questo prodotto contiene software coperto da copyright e fornito sotto licenza GPL/LGPL.

Il codice Sorgente corrispondente completo è disponibile al seguente sito: <http://git.chromium.org/gitweb/>

Questa offerta è valida per chiunque riceva questa informazione.

In qualità di partner ENERGY STAR®, Samsung dichiara che questo prodotto è conforme alle linee guida ENERGY STAR® per l'efficienza energetica.



- Il programma ENERGY STAR ha consentito di ridurre le emissioni di gas serra e un risparmio energetico attraverso un sistema di adesione volontaria.
- Per impostazione predefinita, su questo prodotto è stata abilitata l'impostazione di gestione energetica, che prevede intervalli temporali da 1 minuto a 5 ore.
- Il prodotto può essere riattivato dalla modalità sospensione premendo un tasto sulla scocca.

Sistema operativo e supporto al software

In caso di problemi dovuti alla reinstallazione di altri sistemi operativi (SO), di una versione precedente di un sistema operativo preinstallato su questo computer oppure di un software che non supporta il sistema operativo, la società non fornisce assistenza tecnica, sostituzioni o rimborsi e, se si dovesse rendere necessaria la visita di un nostro tecnico a domicilio, sarà applicata una tariffa per il servizio.

Limitazioni alle prestazioni

Su questo computer, i giochi online e alcuni giochi (3D, 2D) potrebbero non essere supportati, mentre la riproduzione di video in Full HD e di alcuni video HD con frequenze di fotogrammi elevate potrebbe risultare lenta o bloccarsi.

Indicazione della capacità del prodotto

Indicazione della capacità di memoria

La capacità di memoria riportata del sistema operativo Chrome è inferiore all'effettiva capacità di memoria. Ciò è dovuto al fatto che una porzione della memoria è utilizzata o riservata per usi futuri dal BIOS o da una scheda video.

(Ad esempio, per 1 GB (= 1.024 MB) di memoria installata, il sistema operativo (Windows, Chrome, ecc.) potrebbe indicare una capacità pari a 1.022 MB o inferiore)

Elementi della cover



Lasciando lo schermo inattivo a lungo potrebbero comparire immagini residue (burn-in dello schermo) o mosse. Spegnete lo schermo quando non utilizzate il computer.



- Le funzionalità o le opzioni potrebbero variare in base al modello.
- Gli elementi contrassegnati come opzionali potrebbero non essere forniti o forniti altrove.
- Una porzione dello spazio di archiviazione è riservata al ripristino e alle operazioni di sistema, pertanto lo spazio di archiviazione disponibile potrebbe essere inferiore alla capacità effettiva.

Vista frontale

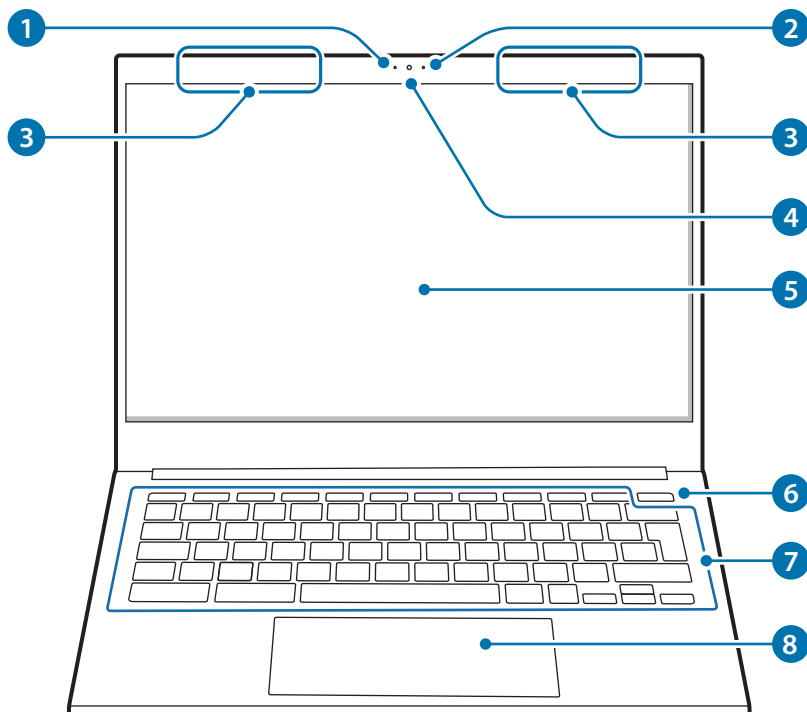

Numero/Nome	Descrizione
1 Spia fotocamera anteriore	<ul style="list-style-type: none">Indica lo stato di funzionamento della fotocamera anteriore.
2 Microfono	<ul style="list-style-type: none">Consente di utilizzare il microfono integrato.
3 Antenna LTE (solo modelli LTE)	<ul style="list-style-type: none">Consente di trasmettere e ricevere onde radio.
4 Fotocamera anteriore	<ul style="list-style-type: none">Consente di scattare foto o registrare video.
5 Schermo	<ul style="list-style-type: none">Consente di visualizzare le immagini dello schermo.
6 Tasto Accensione o spegnimento	<ul style="list-style-type: none">Consente di accendere e spegnere il computer.
7 Tastiera	<ul style="list-style-type: none">Consente di inserire il testo o di controllare le funzioni del computer.
8 Touchpad	<ul style="list-style-type: none">Consente di muovere il cursore e di selezionare le opzioni.Funziona come un mouse.

Vista destra

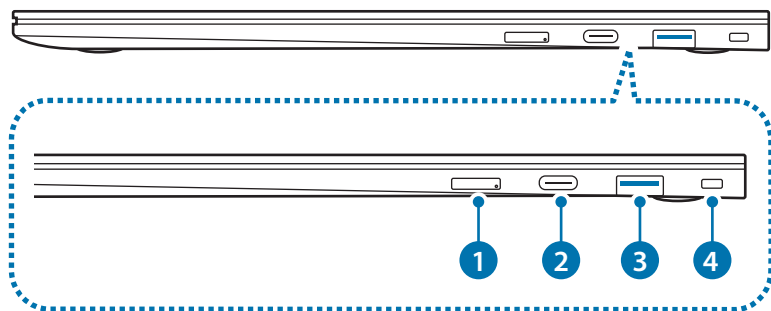

Numero/Nome	Descrizione
1 Supporto scheda SIM (solo modelli LTE)	<ul style="list-style-type: none"> Consente di inserire la scheda SIM o USIM.
2 Porta USB Tipo-C	<ul style="list-style-type: none"> Consente di collegare l'adattatore per ricaricare il computer. Potete anche utilizzare o ricaricare dispositivi USB Tipo-C. Inoltre, potete collegare display esterni.
3 Porta USB 3.2	<ul style="list-style-type: none"> Consente di collegare varie periferiche, ad esempio mouse, fotocamere o tastiere.
4 Foro di sicurezza	<ul style="list-style-type: none"> Consente di mettere il computer al sicuro collegandovi un lucchetto e un cavo opzionale.

Vista sinistra

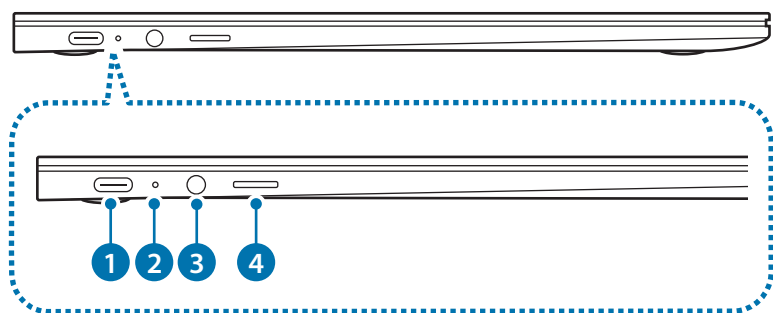

Numero/Nome	Descrizione
1 Porta USB Tipo-C	<ul style="list-style-type: none"> Consente di collegare l'adattatore per ricaricare il computer. Potete anche utilizzare o ricaricare dispositivi USB Tipo-C. Inoltre, potete collegare display esterni.
2 LED stato di funzionamento	<ul style="list-style-type: none"> Mostra lo stato di funzionamento del computer.
3 Connettore per auricolari/altoparlante	<ul style="list-style-type: none"> Consente di collegare un auricolare o una cuffia al computer per ascoltare l'audio.
4 Slot per la scheda di memoria	<ul style="list-style-type: none"> Consente di inserire una scheda di memoria nello slot.

Funzionalità di ricarica della porta USB Tipo-C

- La ricarica della batteria potrebbe richiedere più tempo mentre si ricarica un dispositivo collegato.
- Il livello di batteria potrebbe ridursi quando si ricarica un dispositivo collegato mentre il computer è alimentato dalla batteria.
- Lo stato di ricarica del dispositivo collegato non viene visualizzato sul computer.
- Questa funzionalità di ricarica potrebbe non essere disponibile su alcuni dispositivi.
- Quando il computer è spento, il dispositivo collegato alla porta USB Tipo-C non viene ricaricato.

Vista inferiore

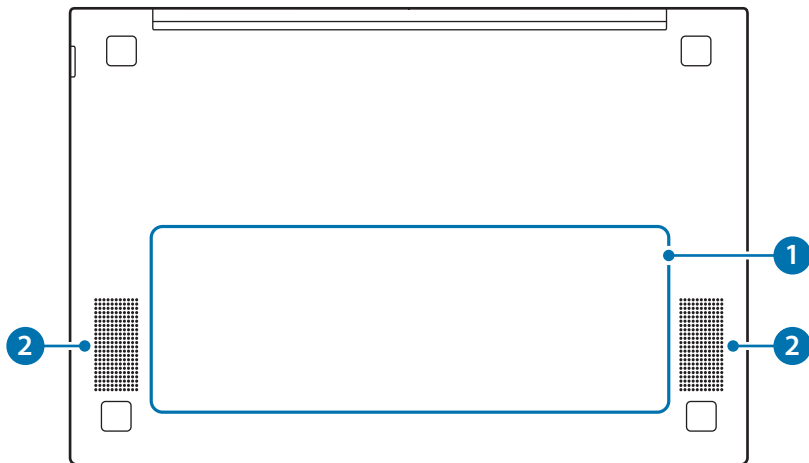

Numero/Nome	Descrizione
1 Batteria interna	<ul style="list-style-type: none">• Fornisce l'alimentazione al computer quando questo non è collegato a un adattatore.• Per rimuovere o sostituire la batteria interna, portate il computer presso un Centro di assistenza Samsung. Questo servizio è a pagamento.
2 Altoparlante	<ul style="list-style-type: none">• Gli altoparlanti emettono il suono.



Se la parte inferiore del computer viene sostituita, il nome del modello, il numero di serie e alcuni loghi non saranno più presenti. Per maggiori informazioni, rivolgetevi al Centro di assistenza Samsung per ricevere assistenza.

Accensione e spegnimento del computer



Caricate completamente la batteria tramite l'adattatore prima di utilizzare il computer **per la prima volta**.

Accensione del computer

- 1 Prima di accendere il computer, verificate che la batteria sia carica e ricaricatela se necessario.
- 2 Aprite il pannello del display.

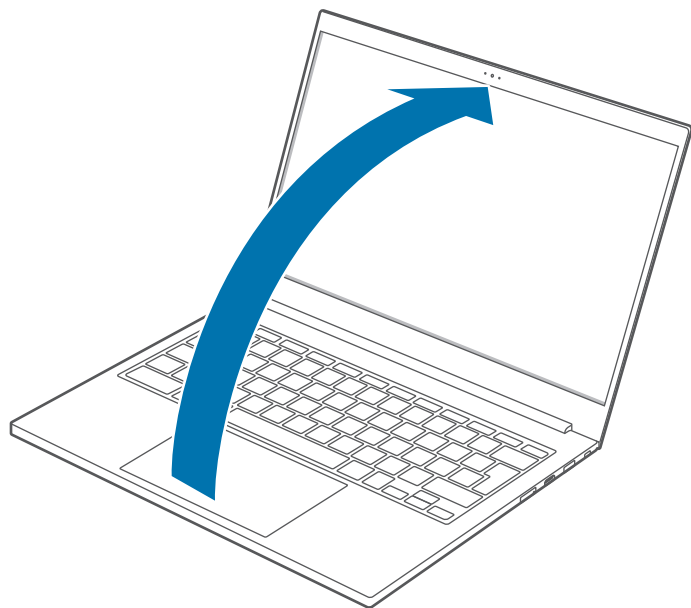

- 3 Aprendo il pannello del display il computer si accende automaticamente.

Se il computer non si accende automaticamente, premete il tasto Accensione o spegnimento.

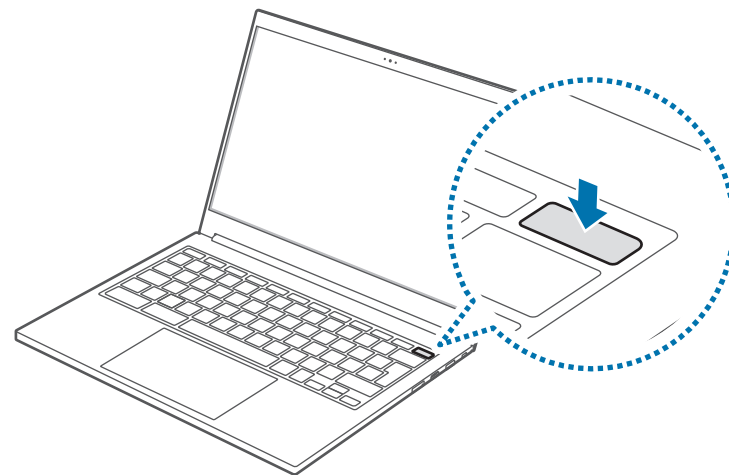

Spegnimento del computer

Uso dei tasti a schermo

- 1 Selezionate l'area di stato sulla shelf.
- 2 Selezionate .

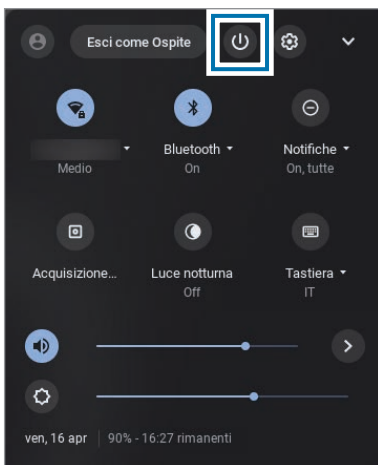

Salvate tutti i dati prima di spegnere il computer.

Uso del tasto Accensione o spegnimento

Tenete premuto il tasto Accensione o spegnimento per circa 2 secondi e selezionate **Spegni** per arrestare il dispositivo.

Per arrestare il dispositivo quando il sistema presenta un blocco imprevisto, tenete premuto il tasto Accensione o spegnimento per almeno 8 secondi.

Controllo dell'alimentazione del dispositivo

Potete regolare le impostazioni per le opzioni di alimentazione selezionate.

Toccate l'area di stato sulla shelf, toccate  per aprire la finestra Impostazioni, quindi toccate **Dispositivo** → **Alimentazione** per selezionare le opzioni di alimentazione.

	Se il pannello del display è chiuso	Se non vengono eseguiti comandi per un periodo di tempo predefinito	Con il tasto Accensione o spegnimento tenuto premuto
Stato accesso effettuato	Entra in modalità di risparmio energetico	Entra in modalità di risparmio energetico	Appaiono le opzioni di alimentazione
Stato accesso non effettuato	Il computer si spegne	Il computer si spegne	Appaiono le opzioni di alimentazione



Se lo schermo è bloccato in modalità di risparmio energetico

Toccate il touchpad o premete un tasto qualsiasi per accendere lo schermo e inserite la password per sbloccare lo schermo.

Operazioni di base

Tastiera











Le sezioni seguenti descrivono i tasti funzione e i tasti rapidi.



- L'immagine della tastiera potrebbe variare dalla tastiera reale.
- La tastiera potrebbe variare in base al Paese. Di seguito sono descritti i tasti funzione e i tasti rapidi.

Funzioni dei tasti rapidi

Questa è una panoramica dei tasti rapidi presenti sulla fila superiore della tastiera.

Tasti	Descrizione
	• Consente di andare alla pagina precedente della cronologia del browser.
	• Consente di andare alla pagina successiva della cronologia del browser.
	• Consente di ricaricare la pagina attuale.
	• Consente di nascondere le schede e di passare alla modalità a schermo intero.
	• Consente di entrare in modalità Panoramica, che mostra tutte le finestre.
	• Consente di ridurre la luminosità dello schermo.
	• Consente di aumentare la luminosità dello schermo.
	• Disattiva il suono. In modalità Muto, premete il tasto  per riattivare il suono.
	• Consente di ridurre il volume.
	• Consente di aumentare il volume.

Tasto Shift

Tenete premuto il tasto **shift** per inserire le maiuscole.



Ricerca delle scorciatoie da tastiera

Premete i seguenti tasti contemporaneamente per verificare le scorciatoie da tastiera supportate dal sistema operativo Chrome.

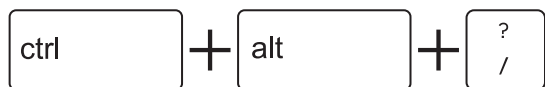

Tasto Ricerca

Il tasto Ricerca si trova nello stesso posto in cui troviamo il tasto Blocco maiuscole su una tastiera tradizionale.



Premete il tasto Ricerca per eseguire Avvio.

Per passare dal tasto Ricerca al tasto Blocco maiuscole, modificate la sua funzione in Blocco maiuscole nella finestra Impostazioni.

Touchpad

Utilizzate il touchpad per muovere il cursore o selezionare un elemento.



- Utilizzate il touchpad solo con le dita. Il touchpad non riconosce azioni eseguite con altri oggetti.
- Le immagini e il layout del touchpad potrebbero variare in base al Paese.

Funzioni base del touchpad

Muovere

Per muovere il cursore, muovete un dito sul touchpad.

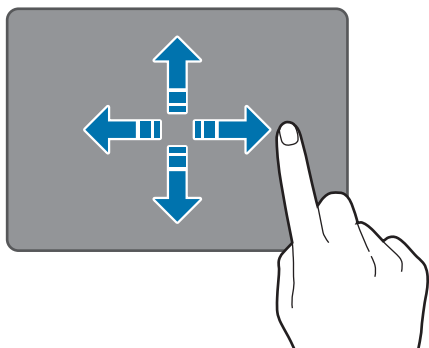

Cliccare

Toccate il touchpad.

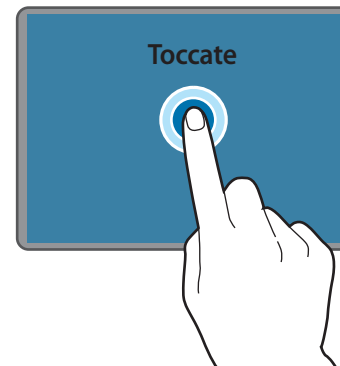

Cliccare due volte

Toccate due volte il touchpad.

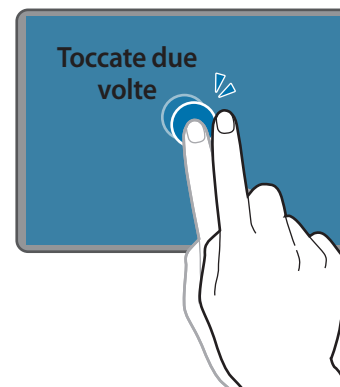

Cliccare col destro

Questa funzione abilita il clic con il tasto destro.

Per eseguire la funzione del clic con tasto destro, posizionate due dita sull'area touch e toccate una volta.

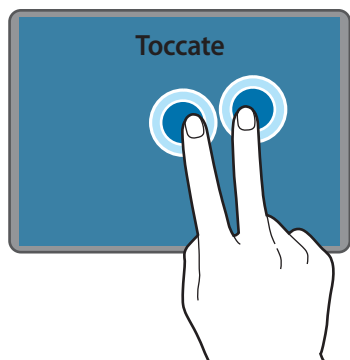

Trascinare

Per spostare un'icona o l'icona di un'app nella posizione desiderata, tenetele premute e trascinatele nella posizione finale.

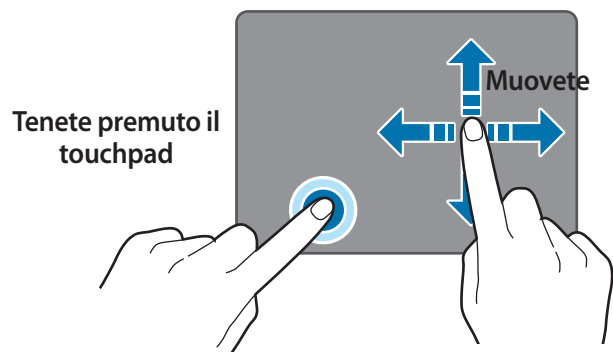

Regolazione delle impostazioni del touchpad

Se il touchpad è troppo sensibile, regolate la sua velocità di reazione.

- 1 Selezionate l'area di stato sulla shelf.
- 2 Selezionate  per aprire la finestra Impostazioni.
- 3 Toccate **Dispositivo** → **Touchpad** e regolate la barra di regolazione **Velocità touchpad**.

Supporto scheda SIM o USIM (scheda nano SIM) (solo modelli LTE)

Consente di inserire la scheda SIM o USIM.



- Utilizzate solo schede nano SIM (vendute separatamente).
- Non perdetevi e non lasciate che altri utilizzino la scheda SIM o USIM. Samsung non è responsabile per eventuali danni o inconvenienti dovuti allo smarrimento o al furto delle schede.



- Da utilizzare solo per la rete dati. La funzione di chiamata non è supportata.
- Alcuni servizi che richiedono una connessione di rete potrebbero non essere disponibili in base al gestore telefonico.

Installazione della scheda SIM o USIM

- 1 Inserite l'estrattore metallico nella fessura del supporto per allentare il supporto.



Accertatevi che l'estrattore metallico sia perpendicolare alla fessura. In caso contrario, il dispositivo potrebbe danneggiarsi.

- 2 Estraete delicatamente il supporto dal suo slot.



Attenzione a non danneggiarvi la punta delle dita mentre estraete il supporto.

- 3 Posizionate la scheda SIM o USIM nel supporto con i contatti dorati rivolti verso il basso.

- 4 Premete delicatamente la scheda SIM o USIM nel supporto per fissarla e reinserte il supporto nel suo slot.

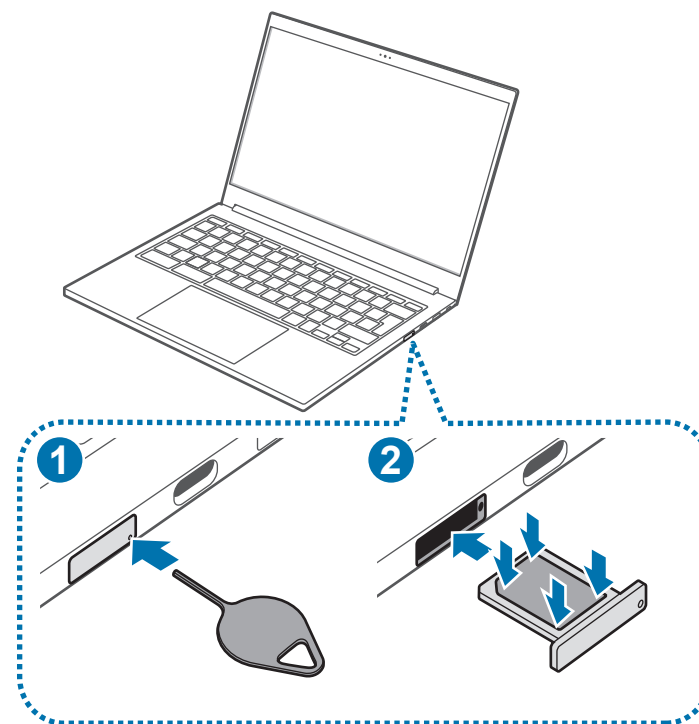

Dati mobili (solo modelli LTE)

Potete inserire la scheda SIM o USIM per accedere a Internet utilizzando la connessione dati mobili del telefono.



L'accesso a una rete mobile potrebbe determinare costi aggiuntivi.

Attivazione dei dati mobili

- 1 Selezionate l'area di stato sullo shelf.
- 2 Selezionate la rete.
- 3 Toccate il cursore **Dati mobili** per attivare questa funzione.
Sarà effettuata la connessione tramite dati mobili.

Disattivazione dei dati mobili

Per risparmiare la batteria, disattivate i dati mobili quando non necessari.

- 1 Selezionate l'area di stato sullo shelf.
- 2 Selezionate la rete.
- 3 Toccate il cursore **Dati mobili** per disattivare questa funzione.
La connessione tramite dati mobili sarà interrotta.

Slot per la scheda di memoria

Utilizzate una scheda di memoria per trasferire i dati su altri dispositivi. Potete utilizzare i dati memorizzati in un dispositivo, ad esempio fotocamere digitali, smartphone o tablet, il vostro computer, oppure potete trasferire i dati salvati su un altro dispositivo.

Le schede di memoria vengono vendute separatamente.

Questo computer supporta i seguenti tipi di schede di memoria.

Abbreviazione	Descrizione
micro SD	• micro Secure Digital
micro SDHC	• micro Secure Digital High Capacity
micro SDXC	• micro Secure Digital eXtended Capacity



- Alcune schede di memoria potrebbero non essere completamente compatibili con il computer. L'utilizzo di una scheda di memoria non compatibile potrebbe danneggiare il computer, la scheda di memoria o i dati memorizzati.
- Prestate attenzione nell'inserire la scheda di memoria nel verso indicato.
- Riponete la scheda di memoria separatamente per non perderla quando spostate il computer.
- Le velocità delle schede di memoria potrebbero variare.

Inserimento di una scheda di memoria

- 1 Se nello slot per la scheda di memoria sono presenti una scheda finta o un adattatore per schede di memoria, rimuoveteli.
- 2 Inserite una scheda di memoria nello slot per la scheda di memoria nel verso indicato fino a sentire un clic.

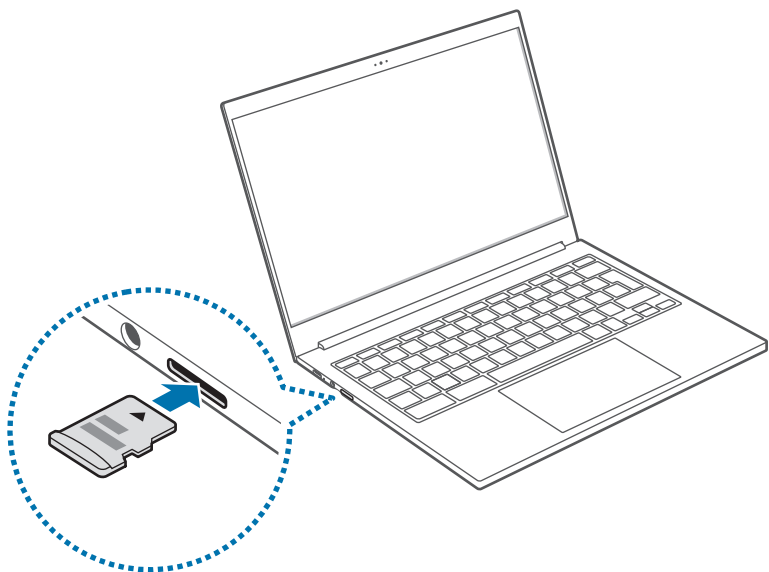

- 3 Si apre una nuova scheda e appare l'elenco di file sulla scheda.
- 4 Selezionate un file per leggere i dati del file.

Rimozione di una scheda di memoria

Spingendo la scheda, si sente un clic e questa viene liberata dallo slot per la scheda di memoria. Afferrate l'estremità della scheda ed estraetela dallo slot.



- I formati di dati disponibili dipendono dalla versione attuale del sistema operativo Chrome.
- I dati sulla scheda possono essere salvati nella cartella **Download** sotto **I miei file**.
- La dimensione massima dei file varia in base al sistema operativo Chrome.

LAN wireless

Connettete il computer a una rete wireless per utilizzare internet.



Le immagini del presente manuale potrebbero variare dal prodotto reale in base al modello di dispositivo LAN wireless.

Info sul Punto di accesso (AP)

Un Punto di accesso (AP) è un dispositivo di rete che collega LAN cablate e wireless e si comporta come un hub wireless in una rete cablata. È possibile connettere più dispositivi a un AP.

Connessione ad una rete Wi-Fi

1 Selezionate l'area di stato sulla shelf.

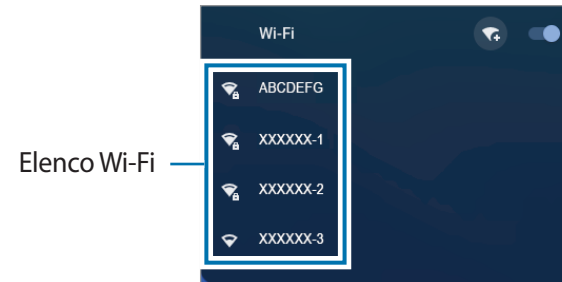

2 Selezionate  per attivare la funzionalità di rete Wi-Fi.
Compare l'elenco dei Wi-Fi disponibili.



3 Selezionate una rete dall'elenco delle reti wireless rilevate.

4 Inserite una password, se necessario, e selezionate **Connessione**.
Una volta connesso il computer a una rete wireless, tenterà la connessione automatica quando quella rete è disponibile. Se è richiesta una password di rete, rivolgetevi all'amministratore di sistema.



- Se la connessione alla rete Wi-Fi è andata a buon fine, l'icona della rete () viene visualizzata sulla shelf.
- Se la connessione alla rete Wi-Fi non è andata a buon fine, l'icona della rete () viene visualizzata sulla shelf.
- La parte bianca dell'icona della rete sulla shelf rappresenta la potenza del segnale della rete Wi-Fi.

Foro di sicurezza

Potete mettere il computer al sicuro collegando un lucchetto e un cavo al foro di sicurezza.

Legate il lucchetto e il cavo a un oggetto fisso e fissate l'altra estremità del cavo all'interno del foro di sicurezza.

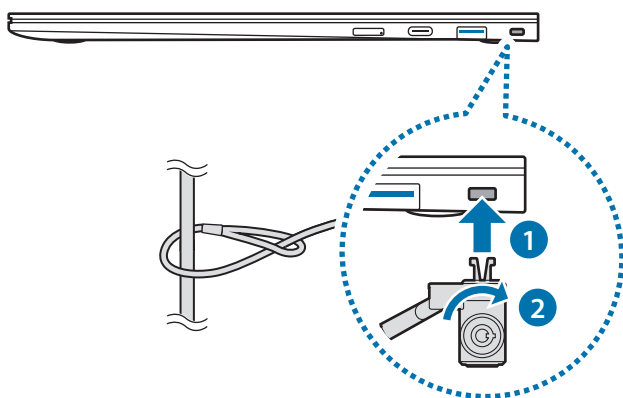

Per utilizzare questa funzionalità, è necessario acquistare un lucchetto e un cavo (venduti separatamente) e utilizzare un lucchetto Nano Kensington. Se utilizzate un lucchetto diverso dal lucchetto Nano, non è possibile garantirne il corretto funzionamento. Il prodotto potrebbe variare in base all'immagine sopra. Per maggiori informazioni, fate riferimento al manuale del lucchetto.

Sistema operativo Chrome

Utilizzo delle applicazioni



- Le immagini e le funzionalità potrebbero variare in base al modello e alla versione dell'applicazione.
- Alcune applicazioni potrebbero non essere supportate, in base al modello.
- **Servizi relativi a software di terze parti**
Per le descrizioni relative alle richieste di assistenza per applicazioni di terze parti, rivolgetevi al produttore interessato. Alcune azioni di risoluzione dei problemi in risposta alle richieste di assistenza potrebbero non funzionare in base al produttore dell'applicazione.

Info complete sul sistema operativo Chrome

Sul vostro Chromebook è installato il sistema operativo Chrome, che è realizzato e ottimizzato per Internet. Usare il Chromebook sarà facile come navigare su Internet.

- **Rapido accesso al web.**
I Chromebook si avviano rapidamente dopo l'accensione e riprendono immediatamente l'attività dalla modalità di risparmio energetico. I vostri siti web preferiti si caricano velocemente garantendo una navigazione fluida, con il pieno supporto ai più recenti standard web. La parte migliore: non solo i Chromebook restano veloci, ma sono progettati per diventarlo ancora di più nel tempo con il rilascio degli aggiornamenti.
- **La stessa esperienza, ovunque.**
Tutte le vostre applicazioni, i vostri documenti e le impostazioni sono sincronizzati con il vostro account e memorizzati su cloud. Per personalizzare i dati da sincronizzare, selezionate l'area di stato sulla shelf, selezionate  per aprire la finestra Impostazioni, quindi selezionate **Persone** → **Sincronizzazione e servizi Google**.
- **Sempre connessi.**
Finalmente potete restare connessi da casa, all'aperto o mentre andate a lavoro la mattina, grazie alla facilità con cui il vostro Chromebook vi consente di andare online sempre e ovunque tramite Wi-Fi e, se disponibile, il servizio di banda larga mobile.

- **Protezione integrata.**

Il Chromebook è molto più sicuro di un normale computer. Ogni pagina web e applicazione visitata viene eseguita in un ambiente protetto. Quindi, se visitate una pagina infetta, questa non può danneggiare le altre schede, applicazioni o nient'altro sul Chromebook.

- **Meno aggiornamenti. Più navigazione.**

Accendendo il Chromebook, questo si aggiorna automaticamente. Tutte le vostre applicazioni restano aggiornate, così avrete la versione migliore e più recente del sistema operativo senza neanche accorgervene.

Per maggiori informazioni, visitate il Centro assistenza al sito www.google.com/support/chromeos.

Precauzioni d'uso

- Alcune funzioni e screenshot sono soggetti a modifiche, a seconda della versione del sistema operativo Chrome.
- Per eseguire l'accesso, dovete disporre di un account Google, lo stesso account utilizzato per i servizi Google, come Gmail e Drive. Il Chromebook utilizza le informazioni del vostro account per consentirvi l'accesso automatico ad applicazioni e servizi. Se non disponete di un account Google, potete crearne uno oppure accedere con un account ospite. Alcune funzioni potrebbero non essere disponibili quando eseguite l'accesso come ospite.

- Nei seguenti casi, potrebbero verificarsi delle limitazioni all'uso del prodotto. Fate riferimento al link.

- Durante la lettura da o la scrittura su dispositivi di archiviazione esterni tramite il sistema di archiviazione (<https://support.google.com/chromebook/answer/183093>)
- Quando riproducete alcuni video o file musicali in locale (<https://support.google.com/chromebook/answer/183093>)
- Quando utilizzate una stampante locale (https://support.google.com/chromebook/answer/7225252?ref_topic=3399712)

- Per ulteriori informazioni sulle applicazioni o sul sistema operativo Chrome, visitate il Centro assistenza al sito <https://support.google.com/chromebook>.
- Se avete un problema mentre utilizzate l'hardware Chromebook, visitate il sito www.samsung.com/sec/support/guarantee.do.

Collegarsi sul web

Configurazione di Chromebook

Per configurare Chromebook, avrete bisogno di un account Google e di un accesso a Internet.

Se non disponete di un account Google, createne uno.



La procedura di configurazione potrebbe variare a seconda della versione del sistema operativo utilizzata.

1 Attivazione del computer.

- 1-1. Selezionate una rete. Le reti rilevate vengono elencate automaticamente nel menu **Collegati alla rete**.
- 1-2. Connettetevi a una rete.
- 1-3. Leggete e accettate i termini e le condizioni di Google Chrome OS e selezionate **Accetta e continua**.
- 1-4. Inserite il vostro ID Google e la password, quindi selezionate **Avanti**.



Se non disponete di un account Google, potete eseguire l'accesso come "Ospite" selezionando **Esplora come ospite**.

L'uso del sistema operativo Chrome come "Ospite" implica delle limitazioni.

1-5. Seguite le istruzioni visualizzate per procedere nella configurazione iniziale.

2 Iniziate a utilizzare Chromebook.

Quando Chromebook viene avviato per la prima volta, durante la fase di attivazione è possibile che per alcuni minuti vengano effettuati degli aggiornamenti.

Desktop

Ad accesso completato, compare il desktop. Selezionate le icone sullo shelf per avviare diverse app. Potete anche controllare le notifiche e personalizzare ancora di più il computer, configurando varie impostazioni.

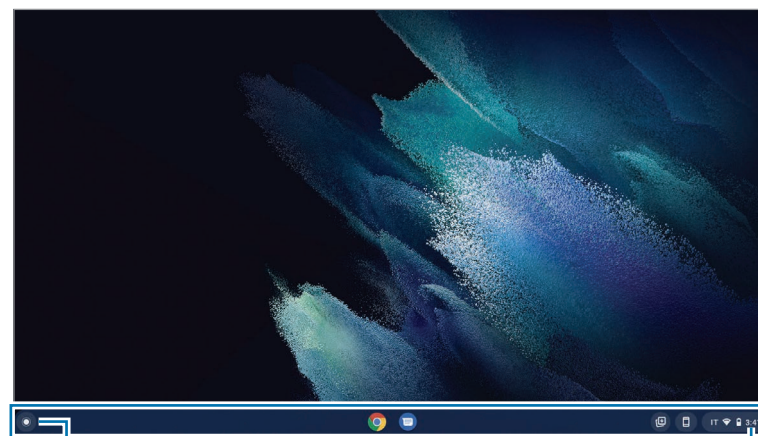



Avvio

Shelf

Area di stato

Avvio

Potete cercare e avviare diverse applicazioni da Avvio.

Selezionate  per eseguire Avvio. Selezionate  per visualizzare le icone di tutte le applicazioni, comprese quelle appena installate.

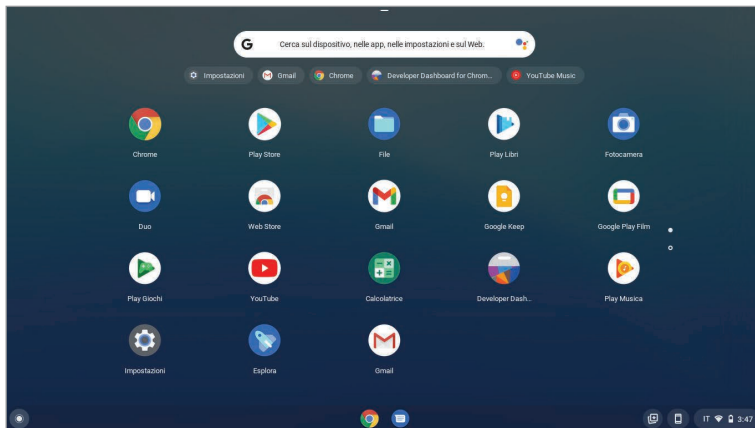

Interfaccia del browser

Una volta effettuato l'accesso, siete immediatamente sul web. Ecco una breve panoramica dell'interfaccia visibile:

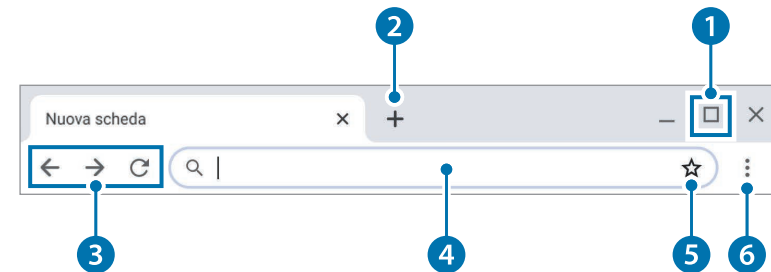

Numero/Nome	Descrizione
1 Tasto Ridimensionamento	<ul style="list-style-type: none"> Consente di ingrandire o ridurre la finestra.
2 Tasto Nuova scheda	<ul style="list-style-type: none"> Consente di aprire la nuova scheda. Selezionando è possibile visualizzare le applicazioni preferite e i siti più visitati.
3 Tasti di navigazione	<ul style="list-style-type: none"> Consentono di andare avanti, indietro oppure di ricaricare la pagina.
4 Barra degli indirizzi	<ul style="list-style-type: none"> Consente di cercare o di inserire un indirizzo web.
5 Preferito	<ul style="list-style-type: none"> Consente di aggiungere la pagina corrente ai preferiti.
6 Impostazione	<ul style="list-style-type: none"> Consente di utilizzare altri menu.

Per imparare a utilizzare il browser, visitate il Centro assistenza al sito <https://support.google.com/chromebook>.

Utilizzo di Web Store

Chrome Web Store offre un'ampia gamma di applicazioni, giochi, estensioni e temi che potete utilizzare per personalizzare il vostro browser.

- **Estensioni:** offre funzionalità personalizzate che potete aggiungere al browser.
- **Temi:** modifica l'aspetto del browser, donando un tocco e uno stile personale.
- **Applicazioni:** offre potenti funzionalità degne di un programma desktop.
- **Giochi:** vi permette di divertirvi con tanti giochi.

I prodotti installati vengono sincronizzati automaticamente con il vostro account, quindi avrete sempre accesso alle vostre applicazioni ed estensioni.

Per aprire Chrome Web Store, avviate il browser Chrome, selezionate il tasto Nuova scheda, quindi selezionate **Web Store** nell'elenco dei siti web utilizzati di frequente. Potete anche accedere allo store direttamente dall'indirizzo <http://chrome.google.com/webstore>.



- Per utilizzare il Web Store, è necessario installare l'ultima versione del browser Chrome.
- Alcuni prodotti acquistati da Chrome Web Store potrebbero non funzionare, a seconda delle specifiche del computer.
- I prodotti di Chrome Web Store potrebbero variare oppure potrebbero essere a pagamento. Verificate se un prodotto sia gratuito o no prima di selezionarlo o di acquistarlo.
- Per utilizzare un'app o un'estensione, è necessario che questa sia compatibile con il sistema operativo Chrome. Prima di scaricarla, verificare se sia compatibile con il sistema operativo.

Utilizzo di Google Play Store

Con il Chromebook potete acquistare e installare varie applicazioni Android, proprio come fareste con gli altri dispositivi Android. Scaricate utili applicazioni da **Google Play Store** per usare il Chromebook in modo più efficiente.

Installazione delle app

- 1 Selezionate  e cercate Play Store per aprire l'applicazione **Play Store**.
- 2 Esplorate le applicazioni in base alla categoria oppure cercate le applicazioni tramite parola chiave.
- 3 Selezionate un'applicazione per visualizzarne le informazioni.

- 4 Selezionate **Installa** per scaricare le applicazioni gratuite. Per acquistare e scaricare applicazioni a pagamento, selezionate il prezzo e seguite le istruzioni.





- Alcune applicazioni potrebbero non essere compatibili con il vostro Chromebook.
- Per utilizzare le applicazioni acquistate in precedenza tramite Play Store, scaricatele nuovamente. Il Chromebook non scarica automaticamente le vostre applicazioni da Play Store.

- 5 Trovate tutte le vostre applicazioni scaricate selezionando  → .

Domande frequenti

Stampa da Chromebook

Se utilizzate una stampante standard, aggiungete la stampante alla schermata Impostazioni di Chromebook.

- 1 Selezionate l'area di stato sulla shelf.
- 2 Selezionate  per aprire la finestra Impostazioni e selezionate **Avanzate**.
- 3 Selezionate **Stampanti** nella sezione **Stampa e scansione** e selezionate  accanto a **Aggiungere una stampante**.
- 4 Inserite le informazioni della stampante e seguite le istruzioni visualizzate per procedere alla configurazione della stampante.

Per maggiori informazioni sulla stampa, fate riferimento a https://support.google.com/chromebook/answer/7225252?&ref_topic=3399712.

Ripristino

Grazie alla funzione di Ripristino, potete ripristinare il Chromebook in caso di problemi con esso. Potete ripristinare il Chromebook dopo aver creato un'immagine di ripristino e utilizzando un dispositivo USB o una scheda di memoria. Per maggiori informazioni, fate riferimento a <https://support.google.com/chromebook/answer/1080595>.



Ripristinando il Chromebook utilizzando un'immagine di ripristino, tutti i dati salvati sul Chromebook saranno eliminati.

Ripristino con un dispositivo USB o una scheda di memoria

- 1 Salvate l'immagine di ripristino sulla scheda di memoria o sul dispositivo USB.



Per maggiori informazioni riguardo al salvataggio di un'immagine di ripristino sulla scheda di memoria o sul dispositivo USB, fate riferimento a <https://support.google.com/chromebook/answer/1080595>.

- 2 Aprite il pannello del display e premete il tasto Accensione o spegnimento per spegnere.
- 3 Inserite la scheda di memoria o il dispositivo USB contenente l'immagine di ripristino e premete sia il tasto Aggiorna che il tasto Accensione o spegnimento, tenendo premuto il tasto **esc**.

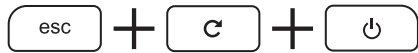





- 4 Quando il Chromebook si riavvia, seguite le istruzioni visualizzate per completare la procedura di ripristino.
- 5 Rimuovete la scheda di memoria o il dispositivo USB come indicato.
Il Chromebook sarà riavviato e il ripristino sarà completato con successo.

Impostazioni e aggiornamento

Luminosità schermo

Regolate la luminosità del display per ridurre l'affaticamento degli occhi e risparmiare energia.

Controllo della luminosità tramite tastiera

- Regolate la luminosità del display premendo il tasto  per diminuire la luminosità oppure il tasto  per aumentare la luminosità.
- A ogni pressione del tasto  o , la luminosità del display viene regolata di un livello.

Controllo della luminosità tramite shelf

- 1 Selezionate l'area di stato sulla shelf.
- 2 Trascinate la barra di regolazione sul livello di luminosità desiderato.

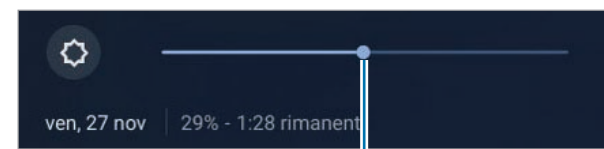

Barra di regolazione della luminosità



Istruzioni per la pulizia del display







Pulite il pannello del display con un panno morbido leggermente inumidito con un detergente per la pulizia dei computer, con movimenti in un'unica direzione.

Pulire il pannello del display esercitando un'eccessiva forza può danneggiarlo.

Volume

Regolate il volume di sistema o il volume dell'audio quando ascoltate musica o guardate un video.

Controllo del volume tramite tastiera

- Regolate il volume premendo il tasto  per abbassare il volume oppure il tasto  per aumentare il volume.
- A ogni pressione del tasto  o , il volume viene regolato di un livello.
- Disattivate il suono premendo il tasto . In modalità Muto, premete il tasto  per riattivare il suono.

Controllo del volume tramite tasto

Premete il tasto Volume sul lato sinistro del computer per regolare il volume.

Controllo del volume tramite shelf

- 1 Selezionate l'area di stato sulla shelf.
- 2 Trascinate la barra di regolazione al livello di volume desiderato.

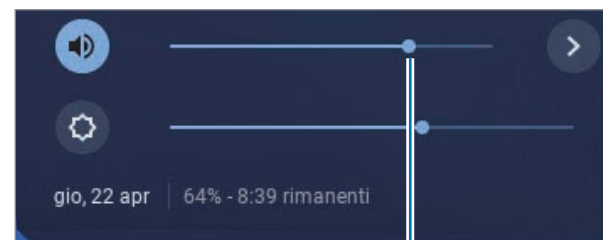

Barra di regolazione del volume

Batteria

Caricate completamente la batteria tramite l'adattatore prima di utilizzare il computer per la prima volta.



- Utilizzate solo adattatori, batterie e cavi approvati da Samsung. L'uso di adattatori non approvati potrebbe impedire la ricarica della batteria, causarne l'esplosione o danneggiare il computer.
- Il collegamento non corretto del caricabatteria potrebbe causare gravi danni al computer.
- Il computer è dotato di batteria interna. La batteria non può essere riparata o sostituita dall'utente.
- Per rimuovere o sostituire la batteria in sicurezza, portate il dispositivo presso un Centro di assistenza Samsung. Questo servizio è a pagamento.
- Potete utilizzare il computer mentre è in ricarica, ma il tempo di ricarica della batteria potrebbe aumentare. Se la temperatura della batteria è troppo elevata, la ricarica potrebbe interrompersi come misura di sicurezza.



Per ripristinare l'alimentazione della batteria dopo averla interrotta, collegate l'adattatore.

Caricamento della batteria



Caricate completamente la batteria tramite l'adattatore prima di utilizzare il computer per la prima volta, oppure quando il computer è completamente scarico.

1

Collegate l'adattatore alla porta USB Tipo-C del computer. Potete utilizzare le porte USB Tipo-C su entrambi i lati del computer.

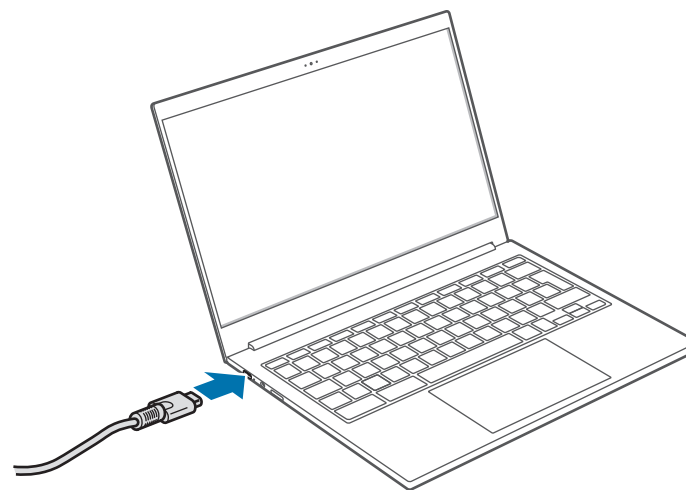

2 Collegate l'adattatore a una presa di corrente.



Se la batteria è completamente scarica, il computer non si accenderà immediatamente con l'adattatore. Quando il LED Accensione o spegnimento lampeggia in rosso, la batteria viene lentamente caricata a un livello minimo per sicurezza. Potete accendere il computer quando il LED Accensione o spegnimento smette di lampeggiare.

3 Quando la batteria è completamente carica, il LED Accensione o spegnimento diventa verde. Scollegate l'adattatore dal computer.

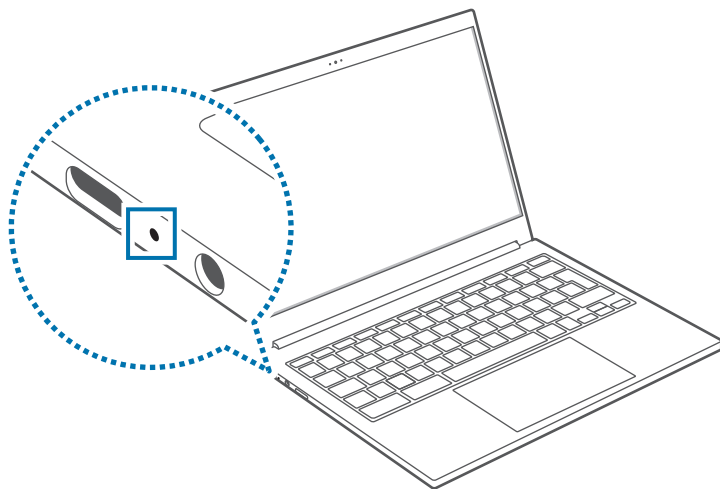

LED Accensione o spegnimento	Stato
	• Lampeggia in rosso: prericarica
	• Rosso: ricarica in corso
	• Verde: ricarica completa
	• Blu: acceso

4 Scollegate l'adattatore dalla presa di corrente.



Evitate il contatto prolungato dell'adattatore sulla pelle. Ciò potrebbe causare ustioni a bassa temperatura.

Stato della batteria

Visualizzate il livello di batteria residua sullo shelf.



Durata della batteria

Le batterie sono componenti sostituibili che, nel corso del tempo, perdono la propria capacità di mantenimento della carica e il livello di potenza. Se una batteria ha metà dell'autonomia a inizio vita, si consiglia di acquistarne una nuova sostitutiva.

Appendice

Specifiche del prodotto

Le specifiche di sistema potrebbero variare in base al modello. Per il dettaglio delle specifiche di sistema, consultate il catalogo prodotti.



- I componenti opzionali potrebbero non essere forniti, oppure potrebbero essere forniti componenti diversi in base al modello.
- Le specifiche di sistema sono soggette a modifiche senza preavviso.
- A causa del design del computer, non è possibile sostituire o aumentare la memoria. Inoltre, non è possibile aggiungere altro spazio di archiviazione.

Voce	Specifica
Ambiente operativo	<ul style="list-style-type: none">• Temperatura: stoccaggio -5 – 40 °C, operativa 10 – 35 °C• Umidità: stoccaggio 5 – 90%, operativa 20 – 80%
Tensione CA/CC	<ul style="list-style-type: none">• Ingresso: 100 – 240 VAC, 50 – 60 Hz• Uscita: 20 VDC, 2,25 A/15 VDC, 3 A/9 VDC, 3 A/5 VDC, 3 A (45 W, PDO) 20,0 – 3,3 VDC, 2,25 A (45 W, PPS)
Tensione PC	<ul style="list-style-type: none">• 15 VDC, 3 A/9 VDC, 3 A/5 VDC, 3 A (45 W)

Suggerimenti di ergonomia

È molto importante mantenere una postura corretta durante l'uso del computer per evitare infortuni. Un uso non corretto o prolungato della tastiera potrebbe causare il disturbo degli arti superiori da lavoro. Guardare il monitor dello schermo per lunghi periodi di tempo potrebbe causare l'affaticamento degli occhi. Pertanto, seguite attentamente queste linee guida quando configurate e utilizzate il computer.

Schiena e collo

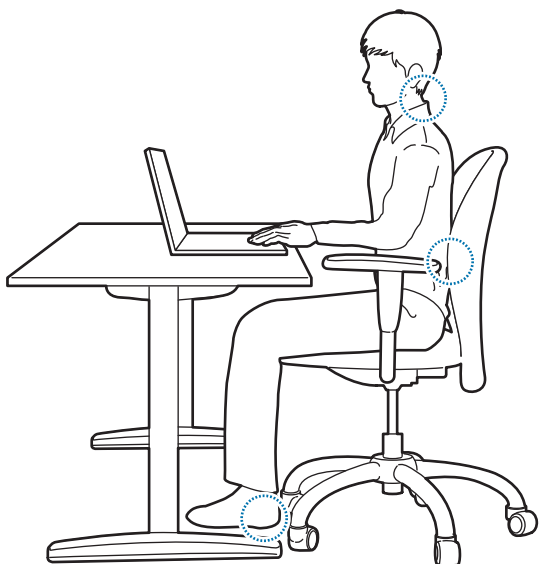

- Utilizzate una sedia regolabile dalla struttura comoda e solida.
- Regolate l'altezza della sedia in modo che le cosce siano parallele al pavimento e i piedi siano completamente poggiati a terra.
- Lo schienale della sedia dovrebbe fornire supporto lombare. Regolate lo schienale in modo da adattarlo correttamente al corpo.
- Spingete i fianchi fino in fondo nella sedia, tenendo schiena e collo dritti. Non vi piegate in avanti e non inarcate il collo verso lo schermo del computer.
- Non utilizzate il computer mentre siete allungati o sulle ginocchia. Se la temperatura del computer aumenta, esiste il pericolo di ustioni.



- Le istruzioni del presente manuale sono state preparate in modo da adattarsi alle esigenze di un'utenza generale. Se l'utente non rientra in questa categoria, è necessario applicare raccomandazioni adeguate alle esigenze dell'utente.
- Le immagini potrebbero variare dai prodotti reali.

Braccia e mani

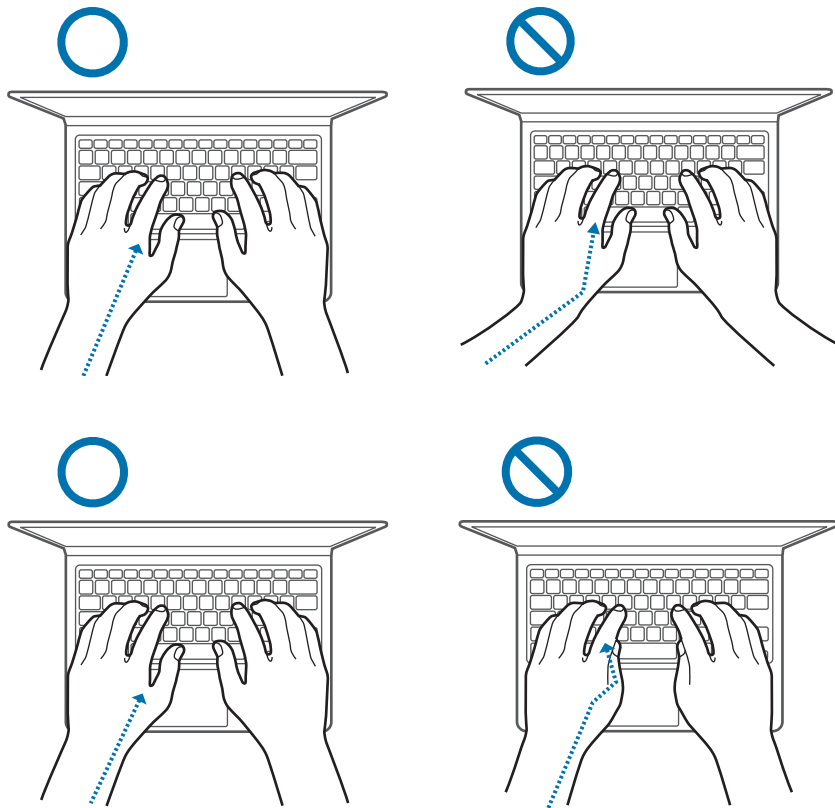

- Quando utilizzate la tastiera e il touchpad, le spalle devono essere rilassate. La parte superiore del braccio e l'avambraccio devono formare un angolo leggermente superiore a un angolo retto, mantenendo il polso e la mano in linea retta.
- Esercitate tocchi leggeri quando digitate o utilizzate il touchpad e mantenete mani e dita rilassate. Non piegate il pollice all'interno della mano e non poggiate i polsi sulla tastiera mentre digitate.
- Ricorrete a tastiera e mouse esterni se utilizzate il computer a lungo. Quando utilizzate tastiera e mouse esterni, posizionate i dispositivi alla stessa altezza del computer e a portata di mano.

Posizione degli occhi e illuminazione del display

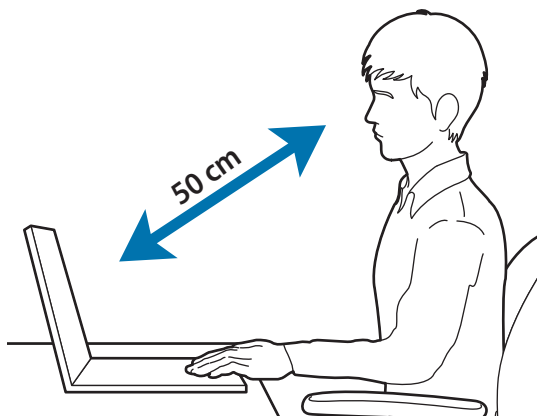

- Posizionate lo schermo a una distanza di almeno 50 cm dagli occhi.
- Regolate l'altezza dello schermo in modo che il bordo superiore sia all'altezza o appena sotto il livello degli occhi.
- Non impostate la luminosità del display su valori troppo elevati.
- Mantenete lo schermo pulito.
- Se indossate gli occhiali, puliteli prima di utilizzare il computer.
- Quando usate testi scritti come riferimento mentre scrivete, utilizzate un leggìo statico per mantenere i fogli alla stessa altezza del monitor.

Udito e controllo volume

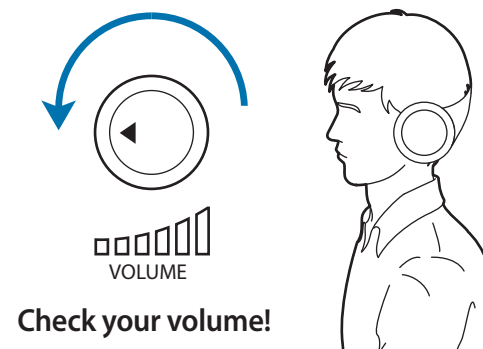

- Prima di utilizzare cuffie o auricolari, controllate che il volume non sia troppo elevato. L'eccessiva esposizione a forti rumori può determinare danni all'udito.
- Abbassate sempre il volume prima di inserire gli auricolari e utilizzate solo il livello di volume minimo necessario per sentire la conversazione o la musica.
- Non utilizzate cuffie per lunghi periodi di tempo.
- Le impostazioni audio predefinite possono essere modificate a seguito di aggiornamenti al software e ai driver a vostra insaputa. Controllate sempre le impostazioni dell'equalizzatore e del volume prima di utilizzare l'audio.
- Per evitare possibili danni all'udito, non ascoltate a volumi troppo elevati per lunghi periodi di tempo.



Condizioni operative

- Fate una pausa di almeno 10 minuti ogni ora.
- Non utilizzate il computer in luoghi bui. Utilizzate il computer con la stessa luce ambientale utilizzata per la lettura di un libro.
- Si raccomanda un'illuminazione indiretta. Utilizzate una tenda per evitare riflessi e bagliori sullo schermo.
- Quando utilizzate il computer mentre parlate al telefono, servitevi di un auricolare. Usare il computer tenendo il telefono sulla spalla o con il collo potrebbe causare affaticamento muscolare o lesioni.
- Mantenete gli oggetti più utilizzati a portata di mano.
- Utilizzate il computer rispettando i valori di temperatura e umidità indicati nel manuale.

Fate attenzione durante l'esposizione a luci lampeggianti.

- Quando utilizzate il computer, lasciate qualche luce accesa nella stanza e non tenete lo schermo troppo vicino agli occhi.
- Durante l'esposizione a luci lampeggianti mentre guardate video o utilizzate giochi con flash luminosi per periodi prolungati, potrebbero verificarsi convulsioni o svenimenti. Se avvertite dei fastidi, interrompete immediatamente l'utilizzo del computer.

- Se un vostro parente ha vissuto crisi epilettiche o è svenuto durante l'utilizzo di un prodotto simile, consultate un medico prima di utilizzare il prodotto.
- Se avvertite dei fastidi, come spasmi muscolari, o siete disorientati, interrompete immediatamente l'utilizzo del computer e consultate un medico.
- Per evitare di affaticare gli occhi, fate pause frequenti quando utilizzate il computer.

Riducete il rischio di danni da movimenti ripetitivi.

Quando eseguite ripetutamente un'azione, come premere tasti, tracciare caratteri sullo schermo (se touchscreen) col dito, o utilizzare giochi, potreste avvertire del fastidio alle mani, al collo, alle spalle o ad altre parti del corpo. Se utilizzate il computer per molto tempo, tenete in mano il computer con una presa rilassata, premete i tasti delicatamente e fate pause frequenti. Se il fastidio persiste durante o dopo ogni uso, interrompete l'uso del computer e consultate un medico.

Precauzioni di sicurezza

Per garantire la vostra sicurezza, incolumità e per prevenire danni, leggete attentamente le seguenti istruzioni di sicurezza. Queste "Precauzioni di sicurezza" si riferiscono all'uso del computer. Alcuni contenuti potrebbero non essere applicati al vostro computer.



- Queste indicazioni sono comuni a tutti i computer Samsung, pertanto alcune immagini potrebbero variare dal prodotto reale.
- Il prodotto citato in questa guida comprende tutti gli elementi forniti con il computer, tra cui batteria, adattatore e tutti gli altri accessori forniti da Samsung.



Avvertenza

Il mancato rispetto delle istruzioni contrassegnate da questo simbolo potrebbe comportare lesioni fisiche o decesso.

Alimentazione

Maneggiate il cavo di alimentazione con cura.

- Non toccatelo con mani bagnate.
- Non utilizzate cavi di alimentazione danneggiati.
- Non sovraccaricate una presa multipla o una prolunga oltre le capacità di tensione/corrente specificate.
- Inserite saldamente il cavo di alimentazione nell'adattatore.
- Non scollegate il cavo di alimentazione tirando dalla parte del cavo.
- Scollegate l'adattatore da muro (spina e adattatore integrati) dalla parete afferrando il corpo e tirandolo nella direzione indicata dalla freccia.

Il mancato rispetto di questa disposizione potrebbe causare un incendio o folgorazione.

Collegate saldamente il cavo di alimentazione all'adattatore.

Un collegamento non corretto potrebbe causare un incendio.

Utilizzate l'alimentatore o il cavo approvato contenuto nella confezione del prodotto.

L'uso di alimentatori o cavi non approvati potrebbe causare danni o malfunzionamenti del computer.

Utilizzate prese di corrente o prolunghe con collegamento di terra adeguato.

Prese di corrente o prolunghe sprovviste del collegamento di terra possono causare folgorazione. I collegamenti effettuati a prese di corrente o prolunghe sprovviste di collegamento di terra potrebbero generare un campo elettrico dovuto a una dispersione di corrente.

Se acqua o liquidi penetrano all'interno del prodotto, scollegate il cavo di alimentazione e rivolgetevi a un Centro di assistenza Samsung. Sui computer portatili dotati di batteria opzionale rimovibile, scollegate la batteria.

Il mancato rispetto di questa disposizione potrebbe causare un incendio o folgorazione dovuti al malfunzionamento delle componenti interne.

Non lasciate che si creino depositi di polvere sul cavo di alimentazione o sulla presa di corrente. Pulite regolarmente il cavo di alimentazione e la presa di corrente con un panno asciutto.

Il mancato rispetto di questa disposizione potrebbe causare un incendio o folgorazione.

Non piegate e non danneggiate il cavo di alimentazione o l'adattatore con oggetti pesanti o appuntiti.

Cavi o fili danneggiati potrebbero causare un incendio o folgorazione.

Mantenete la batteria, l'adattatore e il cavo di alimentazione fuori dalla portata di bambini e animali.

Il mancato rispetto di questa disposizione potrebbe causare folgorazione o danni.

Durata della batteria

Utilizzate batterie, caricabatteria, accessori e forniture approvate dal produttore.

- L'uso di batterie o caricabatteria generici potrebbe ridurre la durata del prodotto o causare il malfunzionamento del computer. Anche in questo caso potrebbe verificarsi un incendio o l'esplosione della batteria.
- Utilizzate solo batterie approvate da Samsung e caricabatteria specificamente ideati per il dispositivo. Batterie e caricabatteria non compatibili possono causare lesioni gravi o danneggiare il dispositivo.
- Samsung non è responsabile della sicurezza dell'utente durante l'uso di accessori o prodotti non approvati da Samsung.

Evitate che oggetti metallici come chiavi o graffette entrino in contatto con i contatti della batteria (parti metalliche).

Ciò potrebbe causare un sovraccarico di corrente e provocare un incendio, ustioni o danni alla batteria.

Se il computer o la batteria del computer presentano delle fuoriuscite, emettono strani odori o presentano rigonfiamenti, interrompete immediatamente l'uso del computer e rivolgetevi a un Centro di assistenza Samsung.

Il mancato rispetto di questa disposizione potrebbe causare un incendio o un'esplosione.

Sostituire una batteria esaurita con una nuova batteria approvata da Samsung.

Smaltire correttamente le batterie esaurite.

- Esiste il pericolo di incendio o esplosione.
- Il metodo di smaltimento della batteria potrebbe variare in base al Paese o all'area geografica. Smaltite la batteria usata in modo corretto.

Quando rimuovete la batteria dell'orologio in tempo reale (RTC), tenetela fuori dalla portata dei bambini.

In caso di ingestione della batteria da parte di un bambino, questi potrebbe soffocare. In questo caso, rivolgetevi immediatamente a un medico.

Non buttate, non smontate la batteria e non mettetela in acqua.

Esiste il pericolo di lesioni, incendio o esplosione.

Ricaricate la batteria seguendo le istruzioni del manuale.

Il mancato rispetto di questa disposizione potrebbe causare un incendio o un'esplosione.

Uso

Non utilizzate il computer su pavimenti riscaldati o termocoperte, su letti, coperte o cuscini che ostruiscono l'aerazione del computer.

L'ostruzione delle prese d'aria causa il surriscaldamento del computer, provocando un'esplosione, un incendio, ustioni o il malfunzionamento del computer.

Non utilizzate il computer in luoghi caldi o umidi, ad esempio in bagno, sauna o all'interno di un veicolo in estate.

Il mancato rispetto di questa disposizione potrebbe causare il malfunzionamento del computer o una folgorazione.

Il computer può essere utilizzato in luoghi con temperatura ambientale tra i 10 °C e i 35 °C e con umidità relativa tra il 20% e l'80%.

Per evitare soffocamenti, tenete la busta di plastica fuori dalla portata dei bambini.

Infilare la testa in un sacchetto di plastica potrebbe causare soffocamento.

Non scaldate il computer (o la batteria), non mettete il computer (o la batteria) a contatto con fiamme o all'interno di forni a microonde.

Il mancato rispetto di questa disposizione potrebbe causare un incendio o un'esplosione.

Prima di pulire il computer, scollegate tutti i cavi collegati al computer. Sui computer portatili dotati di batteria opzionale rimovibile, scollegate la batteria.

Il mancato rispetto di questa disposizione potrebbe causare un incendio o folgorazione.

Tenete il computer lontano da acqua o liquidi.

Acqua e liquidi che penetrano all'interno del computer potrebbero causare il corto circuito del computer, provocando un incendio o folgorazione.

Se il computer cade o si rompe, scollegate il cavo di alimentazione e rivolgetevi a un Centro di assistenza Samsung. Sui computer portatili dotati di batteria opzionale rimovibile, scollegate la batteria.

L'uso di un computer danneggiato potrebbe causare un incendio o folgorazione.

Non toccate la superficie del computer o le prese d'aria per lunghi periodi di tempo se il computer è acceso.

Il contatto prolungato con le prese d'aria o con la superficie potrebbe causare ustioni a bassa temperatura, ad esempio l'arrossamento della pelle.

Non trasportate il dispositivo nelle tasche posteriori.

- Il dispositivo potrebbe danneggiarsi, esplodere o incendiarsi se vi viene applicata una pressione eccessiva.
- Potreste ferirvi se veniste urtati o in caso di caduta.

Attenzione

Il mancato rispetto delle istruzioni contrassegnate da questo simbolo potrebbe comportare lesioni lievi o danni al computer.

Installazione

Non ostruite le porte (fori), le prese d'aria, ecc. del prodotto e non inserite oggetti al suo interno.

Danni a un componente interno al computer potrebbero causare un incendio o folgorazione.

Se utilizzate il computer su un lato, assicuratevi che le prese d'aria siano libere e rivolte verso l'alto.

Il mancato rispetto di questa disposizione potrebbe causare l'aumento della temperatura interna del computer e il malfunzionamento o l'arresto del computer.

Lasciate una distanza di almeno 15 cm tra il computer e le pareti o altri oggetti.

Il mancato rispetto di questa disposizione potrebbe causare lesioni.

Non poggiate e non utilizzate il computer su superfici inclinate o soggette a vibrazioni.

Il mancato rispetto di questa disposizione potrebbe causare danni al computer o il suo malfunzionamento.

Non collocate oggetti pesanti sul prodotto.

Ciò potrebbe causare problemi al computer. Inoltre, l'oggetto potrebbe cadere provocando lesioni o danni al computer.

Prima di spostare il computer, spegnetelo, scollegatelo e fissate i cavi correttamente.

Il mancato rispetto di questa disposizione potrebbe causare danni al computer o l'inciampo su cavi liberi.

Uso

Non utilizzate la penna per scopi non previsti, come punzecchiare parti del corpo quali occhi oppure orecchie, e non mettetela in bocca.

Ciò potrebbe causare lesioni.

Non poggiare e non collocate al di sopra del prodotto candele, sigari, ecc.

Esiste il pericolo di incendio.

Dopo una riparazione, assicuratevi che il prodotto sia stato testato da un ingegnere esperto in sicurezza.

L'uso di un prodotto riparato senza aver eseguito un test sulla sicurezza potrebbe causare un incendio o folgorazione.

In caso di temporale, spegnete immediatamente il sistema, scollegate il cavo di alimentazione dalla presa a muro e la linea telefonica dal modem.

Esiste il pericolo di folgorazione o incendio.

Collegate ai connettori e alle porte del computer solo dispositivi consentiti.

Il mancato rispetto di questa disposizione potrebbe causare un incendio o folgorazione.

Chiudete il pannello del display dopo aver verificato lo spegnimento del computer portatile.

La temperatura potrebbe aumentare, provocando la deformazione del prodotto.

Non premete il tasto di espulsione con l'unità CD-ROM in funzione.

Potrebbe verificarsi la perdita dei dati e il disco potrebbe venire espulso bruscamente provocando lesioni.

Non fate cadere il computer e non sottoponetelo a urti di alcun tipo.

Il mancato rispetto di questa disposizione potrebbe causare lesioni o il malfunzionamento del computer.

Quando maneggiate componenti del computer, seguite le istruzioni del manuale fornito con i componenti.

Il mancato rispetto di questa disposizione potrebbe causare danni al prodotto.

Se dal prodotto fuoriesce del fumo o avvertite un odore di bruciato, scollegate la spina dalla presa a muro e rivolgetevi a un Centro di assistenza Samsung. Sui computer portatili dotati di batteria opzionale rimovibile, scollegate la batteria.

Esiste il pericolo di incendio.

Non conservate il dispositivo vicino a radiatori, forni a microonde, dispositivi di cottura caldi o contenitori ad alta pressione.

- La batteria potrebbe danneggiarsi.
- Il dispositivo potrebbe surriscaldarsi e causare un incendio.

Non danneggiate e non modificate illegalmente i CD.

Esiste il pericolo di danneggiamento del prodotto o di lesioni.

Non infilate le dita nelle porte (fori), nello slot per schede o nelle prese d'aria.

Esiste il pericolo di lesioni o folgorazione.

Per la pulizia del prodotto, utilizzate soluzioni raccomandate e usate il computer solo quando è completamente asciutto.

Il mancato rispetto di questa disposizione potrebbe causare un incendio o folgorazione.

Non utilizzate una graffetta per eseguire l'estrazione di emergenza del disco quando questo è in movimento. Ricorrete al metodo di estrazione di emergenza del disco solo quando l'unità a disco ottico è ferma.

Esiste il pericolo di lesioni.

Non avvicinate il viso al vassoio dell'unità a disco ottico quando questa è in funzione.

Esiste il pericolo di lesioni dovute a una brusca espulsione.

Non utilizzate il dispositivo se presenta crepe o è rotto.

Il vetro o acrilico rotto potrebbe causare lesioni alle mani e al volto. Portate il dispositivo presso un Centro di assistenza Samsung per farlo riparare.

Quando utilizzate metodi di comunicazione wireless (LAN, Bluetooth, ecc.) seguite sempre le relative istruzioni. Ad esempio, le compagnie aeree e gli ospedali applicano requisiti molto severi.

Non esponete l'unità a campi magnetici. Tra i dispositivi di sicurezza che generano campi magnetici troviamo i metal detector aeroportuali e i rilevatori di metalli portatili. I dispositivi di sicurezza aeroportuale per la verifica dei contenuti dei bagagli a mano, ad esempio i nastri trasportatori, utilizzano i raggi X invece del magnetismo e non danneggiano l'unità.

Tenete il computer lontano da materiali magnetici.

- I materiali magnetici possono causare il malfunzionamento del computer o lo scaricamento della batteria.
- Per evitare danni al computer o alle carte con banda magnetica, ad esempio le carte di credito, tenete le carte con banda magnetica lontano dal computer.

Non utilizzate il computer in ospedale o sugli aerei che possono subire interferenza con le radiofrequenze.

- Se possibile, evitate di usare il computer a meno di 15 cm da un pacemaker, in quanto il computer può interferire con il pacemaker.
- Per ridurre al minimo eventuali interferenze, utilizzate il computer solo sul lato del corpo opposto a quello dove è installato il pacemaker.
- Se utilizzate apparecchiature medicali, contattate il produttore per assicurarvi che le radiofrequenze emesse dal computer non ne compromettano il funzionamento.

- In ospedale, spegnete il computer e attenetevi ai regolamenti ospedalieri. Le frequenze radio emessa dal computer potrebbero interferire con le apparecchiature mediche.

Potenziamento

Non tentate di potenziare il computer, a meno che non siate qualificati. In alternativa, rivolgetevi a un Centro di assistenza Samsung o a un tecnico autorizzato.

Per potenziare i dispositivi consentiti, secondo il manuale, seguite le istruzioni indicate nel manuale. Non smontate altre parti in autonomia.

Il mancato rispetto di questa disposizione potrebbe causare il malfunzionamento del computer, un incendio o folgorazione.

Prestate attenzione quando toccate il prodotto o le sue parti.

Il computer potrebbe subire danni o potreste subire lesioni.

Non smontate l'unità di alimentazione in nessun caso.

Il mancato rispetto di questa disposizione potrebbe causare folgorazione, un incendio o un'esplosione.

Spegnete il computer e scollegate tutti i cavi prima di smontarlo. Sui computer portatili dotati di batteria opzionale rimovibile, scollegate la batteria.

Il mancato rispetto di questa disposizione potrebbe causare folgorazione.

Chiudete la cover del computer prima di collegare l'alimentazione dopo un riassettaggio.

Se il corpo entra in contatto con una parte interna, esiste il pericolo di folgorazione.

Non smontate e non riparate il prodotto da soli.

Se un oggetto pesante preme contro il computer portatile, sul display potrebbe comparire una macchia bianca.

Per collegare un dispositivo non prodotto o non autorizzato da Samsung, rivolgetevi a un Centro di assistenza Samsung prima di collegare il dispositivo.

Esiste il pericolo di danneggiamento del prodotto.

Stoccaggio e trasporto

Non riponete il computer in uno spazio chiuso, ad esempio una borsa porta computer, mentre è in funzione.

Il mancato rispetto di questa disposizione potrebbe causare un incendio. Spegnete completamente il computer prima di riporre il computer in uno spazio chiuso.

Quando trasportate il computer portatile insieme ad altri oggetti, ad esempio alimentatori, mouse, libri, ecc., fate attenzione che nessun oggetto eserciti pressione sul computer portatile.

Esiste il pericolo di incidenti. Rivolgetevi a un Centro di assistenza Samsung autorizzato.

Non utilizzate e non guardate il computer mentre siete alla guida di un veicolo.

Esiste il pericolo di incidenti stradali. Concentratevi sulla guida.

Prima di lunghi periodi di inattività o di stoccaggio, scaricate la batteria e separatela dal computer (per batterie esterne o rimovibili).

Precauzioni per evitare la perdita dei dati (gestione del dispositivo di archiviazione (ad es. HDD, SSD, eMMC))

Prestate attenzione a non danneggiare i dati su un dispositivo di archiviazione (ad es. HDD, SSD, eMMC).

- Se il dispositivo viene sottoposto a urti, i dati potrebbero andare persi.
- I dati potrebbero andare persi se il computer viene spento o ripristinato a seguito di un'interruzione dell'alimentazione durante il funzionamento del dispositivo di archiviazione (ad es. HDD, SSD, eMMC).
- I dati potrebbero andare persi o essere irrecuperabili a causa di un virus informatico.
- I dati potrebbero andare persi se l'alimentazione viene interrotta durante l'esecuzione di un'applicazione.
- Samsung non è responsabile per la perdita dei dati memorizzati nel dispositivo di archiviazione (ad es. HDD, SSD, eMMC).

Per evitare la perdita di dati dovuta ai danni sul dispositivo di archiviazione (ad es. HDD, SSD, eMMC), eseguite di frequente un backup dei dati.

Pulite il display con un panno morbido inumidito con un detergente per la pulizia dei computer.

Non esercitate eccessiva forza. Ciò potrebbe danneggiare il display.

Informazioni di sicurezza importanti

Istruzioni di sicurezza

Il sistema è stato progettato e collaudato nel rispetto delle più recenti norme di sicurezza per le apparecchiature informatiche. Tuttavia, per garantire un uso sicuro del prodotto, è importante attenersi alle istruzioni di sicurezza riportate sul prodotto e nella documentazione.



Seguite sempre le istruzioni per proteggervi da lesioni e impedire danni al sistema.

Configurazione del sistema

- Prima di mettere in funzione in sistema, leggete e seguite tutte le istruzioni riportate sul prodotto e nella documentazione. Conservate tutte le istruzioni operative e di sicurezza per consultazione futura.
- Non utilizzate questo prodotto nei pressi di acqua o sorgenti di calore, ad esempio un termosifone.
- Configurate il sistema su una superficie di lavoro stabile.
- Utilizzate il prodotto solo con il tipo di sorgente di alimentazione indicato sull'etichetta con i dati sulla tensione.
- Assicuratevi che la presa elettrica usata per l'alimentazione dell'apparecchiatura sia facilmente accessibile in caso di incendio o corto circuito.
- Se il computer è dotato di selettore di tensione, verificate che il selettore sia nella posizione corretta per la vostra area geografica.
- Le aperture della scocca del computer servono a garantire l'aerazione. Non ostruite e non coprite queste aperture. Quando configurate l'area di lavoro, lasciate uno spazio adeguato di almeno 15 cm attorno al sistema per garantire l'aerazione. Non inserite mai oggetti di alcun tipo all'interno delle aperture di aerazione del computer.
- Fate in modo che le ventole di dissipazione nella parte inferiore della scocca siano sempre libere. Non poggiate il computer su una superficie morbida, per evitare di ostruire le prese d'aria inferiori.
- Quando utilizzate una prolunga con questo sistema, assicuratevi che la tensione di alimentazione totale dei prodotti collegati alla prolunga non superi la tensione di alimentazione della prolunga.
- Per i portatili con cornici del display lucide, l'utente deve tenere conto della collocazione del portatile, in quanto la cornice potrebbe causare riflessi dovuti alla luce circostante e a superfici lucide.

Cura durante l'uso

- Non calpestare e non poggiare nulla sul cavo di alimentazione.
- Non versare nulla sul computer o sui suoi componenti. Il miglior modo per non versare nulla sul computer è non mangiare o bere nei pressi del computer o dei suoi componenti.

- Alcuni prodotti sono dotati di batteria CMOS sostituibile sulla scheda madre. La sostituzione non corretta della batteria CMOS determina il pericolo di esplosione. Sostituite la batteria con un tipo identico o equivalente raccomandato dal produttore.

Smaltite le batterie come indicato dal produttore. Se la batteria CMOS deve essere sostituita, affidate il lavoro a un tecnico qualificato.

- Quando il computer viene spento, una piccola quantità di corrente continua a fluire al suo interno.

Per evitare una folgorazione, scollegate sempre tutti i cavi di alimentazione, rimuovete la batteria e i cavi del modem dalle prese a muro prima di pulire il sistema.

- Scollegate il sistema dalla presa a muro e rivolgetevi a un Centro di assistenza Samsung nei seguenti casi:
 - Il cavo di alimentazione o la spina sono danneggiati.
 - È stato versato del liquido sul computer.
 - Seguendo le istruzioni operative, il computer non funziona correttamente.

- Il computer è caduto o la scocca è danneggiata.
- Le prestazioni del computer cambiano.

Istruzioni operative

- 1 Attenetevi ai requisiti di sicurezza del manuale dell'utente quando installate e utilizzate i dispositivi.
- 2 L'uso dei dispositivi è consentito solo con le apparecchiature indicate tra le specifiche tecniche dei dispositivi.
- 3 Se avvertite odore di bruciato o di fumo provenire dal computer, spegnete l'unità e rimuovete la batteria. Prima di utilizzare nuovamente l'unità, questa deve essere controllata da un tecnico qualificato.
- 4 L'assistenza e la riparazione dei dispositivi devono essere affidate a centri di assistenza autorizzati.
- 5 Non utilizzate il computer portatile con la sua base in contatto prolungato con la pelle esposta. La temperatura della superficie della base aumenta durante il normale funzionamento (in particolare se è collegato un alimentatore). Il prolungato contatto con la pelle esposta può provocare fastidio o ustioni.

Ricambi e accessori

Utilizzate solo ricambi e accessori raccomandati dal produttore.



Per ridurre il rischio di incendio, utilizzate solo cavi per telecomunicazioni di 26 AWG o superiore.



Non utilizzate questo prodotto in luoghi classificati come pericolosi. Questi luoghi comprendono area di cura per i pazienti di strutture mediche od odontoiatriche, ambienti ricchi di ossigeno o aree industriali.

Smaltimento delle batterie



Non gettate tra i rifiuti le batterie ricaricabili o i prodotti alimentati da batterie ricaricabili.

Rivolgetevi al Centro di assistenza Samsung per ricevere informazioni sulle modalità di smaltimento delle batterie che non è più possibile utilizzare o ricaricare. Attenetevi a tutte le disposizioni locali per lo smaltimento delle batterie vecchie.



**LA SOSTITUZIONE DELLA BATTERIA CON UN TIPO NON CORRETTO PROVOCA IL RISCHIO DI ESPLOSIONE.
SMALTITE LE BATTERIE USATE COME INDICATO.**

Sicurezza laser

Tutti i sistemi dotati di unità CD o DVD sono conformi con le norme di sicurezza in materia, tra cui la IEC 60825-1. I dispositivi laser di questi componenti sono classificati come "Prodotti laser di Classe 1" ai sensi della norma Radiation Performance Standard del Dipartimento della salute e dei servizi umani (US Department of Health and Human Services - DHHS) degli Stati Uniti. Se l'unità necessita di assistenza, rivolgetevi a un centro di assistenza autorizzato.



- **Avviso sulla sicurezza laser:** l'utilizzo di comandi e l'esecuzione di regolazioni o procedure diverse da quelle specificate nel presente manuale potrebbero comportare l'esposizione a radiazioni pericolose. Per evitare l'esposizione ai fasci laser, non tentate di aprire l'alloggiamento dell'unità CD o DVD.
- Radiazione laser di Classe 1M quando il componente in funzione è aperto. Non utilizzate strumenti ottici di osservazione.
- Radiazione laser invisibile di Classe 3B in caso di raggio aperto.
Evitate l'esposizione al fascio.

Collegamento e scollegamento dell'adattatore

La presa di corrente deve trovarsi nelle vicinanze del dispositivo e deve essere facilmente accessibile.

Non scollegate il cavo di alimentazione tirando solamente il cavo.

Requisiti del cavo di alimentazione

Il set di cavi di alimentazione (tutte le spine, il cavo e le spine dell'adattatore) ricevuto in dotazione con il computer rispetta i requisiti d'uso previsti nel Paese dove avete acquistato il prodotto.

I set di cavi di alimentazione da utilizzare in altri Paesi devono rispettare i requisiti previsti nel Paese dove utilizzate il computer. Per maggiori informazioni sui requisiti per i set di cavi di alimentazione, rivolgetevi a un rivenditore autorizzato o al provider di servizi.

Requisiti generali

I requisiti elencati di seguito si applicano a tutti i Paesi:

- Tutti i set di cavi di alimentazione devono essere approvati da un'agenzia accreditata responsabile della valutazione nel Paese in cui il set di cavi di alimentazione viene utilizzato.
- Il set di cavi di alimentazione deve avere una capacità minima di corrente di 7 A e una tensione nominale di 125 o 250 volt in CA, come previsto per la rete elettrica di ciascun Paese (solo Stati Uniti).
- Per l'accoppiamento con l'ingresso sul computer, l'accoppiatore dell'apparecchiatura deve essere conforme ai requisiti meccanici previsti dallo standard per connettori previsto nella Scheda tecnica C7 (o C5) della norma EN 60 320/IEC 320.

Dichiarazioni di conformità di legge

Guida wireless

(Se operante nella banda 2,4 G o 5 G)

Nel sistema del portatile possono essere presenti (incorporati) dispositivi radio di tipo LAN a bassa potenza (dispositivi di comunicazioni wireless in radiofrequenza - RF), che funzionano nella banda 2,4 GHz/5 GHz. Nella sezione seguente viene fornita una panoramica generale sulle informazioni da tenere presenti per l'uso di un dispositivo wireless.

Ulteriori limitazioni, precauzioni e questioni relativi a Paesi specifici sono elencati nelle sezioni specifiche del Paese (o sezioni di gruppi di Paesi). I dispositivi wireless presenti nel sistema sono destinati al solo utilizzo nei Paesi identificati dai simboli di autorizzazione radio sull'etichetta del sistema. Se il Paese in cui viene utilizzato il dispositivo wireless non è presente nell'elenco, rivolgersi all'ente di autorizzazione radio locale per conoscere eventuali requisiti. I dispositivi wireless sono attentamente regolamentati e l'uso può non essere consentito.

La potenza del campo RF del dispositivo o dei dispositivi wireless eventualmente integrati nel portatile è ben al di sotto di tutti i limiti internazionali di esposizione RF attualmente esistenti. Poiché i dispositivi wireless (che potrebbero essere incorporati nel portatile) emettono meno energia di quella consentita dagli standard e dalle raccomandazioni di sicurezza in materia di frequenze radio, il produttore ritiene che questi dispositivi siano utilizzabili in condizioni di sicurezza. Indipendentemente dai livelli di potenza, riducete al minimo il contatto del corpo umano con i dispositivi wireless durante il normale funzionamento.

Alcune circostanze richiedono restrizioni sui dispositivi wireless.

Di seguito sono elencati esempi di limitazioni comuni:



- La comunicazione wireless in radiofrequenza può interferire con apparecchiature su aerei commerciali. Gli attuali regolamenti di aviazione richiedono lo spegnimento di dispositivi wireless durante i viaggi in aereo.
I dispositivi di comunicazione 802.11ABGN (anche conosciuti come Ethernet wireless o Wi-Fi) e Bluetooth sono esempi di dispositivi che consentono la comunicazione wireless.
- In ambienti in cui il rischio di interferenza con altri dispositivi o servizi è dannoso o percepito come tale, l'uso di dispositivi wireless potrebbe essere limitato o vietato. Gli aeroporti, gli ospedali e le atmosfere cariche di ossigeno e gas infiammabili costituiscono alcuni esempi in cui l'utilizzo di dispositivi wireless potrebbe essere limitato o vietato. Per ambienti in cui l'autorizzazione all'uso di dispositivi wireless è dubbia, rivolgetevi all'autorità preposta per richiedere l'autorizzazione prima di usare o accendere il dispositivo wireless.
- Ogni paese prevede limitazioni diverse all'uso dei dispositivi wireless. Il sistema è dotato di un dispositivo wireless, pertanto quando vi recate in un Paese portando con voi il sistema, prima di qualunque spostamento rivolgetevi alle Autorità locali competenti in materia di frequenze radio per conoscere eventuali limitazioni all'uso di dispositivi wireless nel Paese di destinazione.
- Se il sistema ha in dotazione un dispositivo wireless incorporato al proprio interno, non azionate tale dispositivo finché tutte le cover e le protezioni non sono in posizione e il sistema è completamente assemblato.
- I dispositivi wireless non possono essere riparati dall'utente. Non modificateli in alcun modo. Le modifiche apportate a un dispositivo wireless invalidano il diritto al suo utilizzo. Per assistenza, rivolgetevi al produttore.
- Utilizzate solo driver approvati per il Paese in cui il dispositivo sarà utilizzato. Consultate il Kit di ripristino di sistema, oppure rivolgetevi all'assistenza tecnica del produttore per maggiori informazioni.

Informazioni di sicurezza e salute

Informazioni sulla certificazione relativa all'esposizione ai segnali in radiofrequenza (RF)

Questo prodotto può contenere un trasmettitore e un ricevitore radio integrato. È stato progettato e realizzato in modo da non superare i limiti di esposizione all'energia in radiofrequenza (RF) stabiliti dalla Federal Communications Commission (FCC) del governo degli Stati Uniti. I limiti di esposizione definiti dalla FCC si basano sulle raccomandazioni di due specifiche organizzazioni, la National Council on Radiation Protection and Measurement (NCRP) e l'Institute of Electrical and Electronics Engineers (IEEE). In entrambi i casi, le raccomandazioni sono state sviluppate da esperti in campo scientifico e di progettazione e tratte dal settore industriale, governativo e accademico dopo esaustiva analisi della letteratura scientifica sugli effetti biologici dell'energia RF.

Prima della vendita al pubblico di un prodotto, è necessario certificare all'FCC che questo non supera il limite di esposizione stabilito dall'FCC. La valutazione di ciascun modello viene eseguita nelle posizioni e nei punti (ad esempio nella parte inferiore del corpo) previsti dall'FCC.

Per l'uso vicino al corpo, questo modello è stato testato e soddisfa le linee guida FCC relative all'esposizione alle radiofrequenze quando utilizzato con un accessorio Samsung progettato appositamente per questo prodotto. Il mancato rispetto delle limitazioni di cui sopra può comportare la violazione delle linee guida FCC sull'esposizione alle RF.

Le informazioni sull'esposizione a RF o SAR sono disponibili all'indirizzo www.fcc.gov/oet/ea/fccid/. Inserite nel sito il numero FCC ID di questo prodotto riportato sulla parte esterna del prodotto. In alcuni casi potrebbe essere necessario rimuovere il pacco batteria per individuare il numero. Una volta ottenuto il numero FCC ID di un particolare prodotto, seguite le istruzioni sul sito, che dovrebbe fornirvi le informazioni sull'esposizione a RF o sui valori SAR tipici o massimi per un determinato prodotto.

Solo per modello corrispondente

Il Tasso di assorbimento specifico (SAR) è un valore che indica il tasso di assorbimento dell'energia RF da parte dell'organismo umano espresso in watt per chilogrammo (W/kg). I dispositivi wireless FCC devono rispettare un limite di sicurezza di 1,6 watt per chilogrammo (1,6 W/kg).

Il livello SAR di questo dispositivo in funzione può essere ben al di sotto del valore massimo. Ciò è dovuto al fatto che il dispositivo è stato progettato per operare a diversi livelli di potenza e utilizzare solo la potenza necessaria al raggiungimento della rete. In generale, più ci si avvicina all'antenna wireless di una stazione base, minore è la potenza in uscita.

Avviso RTC

ATTENZIONE: pericolo di esplosione se la batteria viene sostituita in modo non corretto. Sostituite solo con un tipo identico o equivalente raccomandato dal produttore. Gettate le batterie usate come indicato dal Produttore.

Informazioni sul simbolo WEEE



Corretto smaltimento di questo prodotto (Rifiuti di apparecchiature elettriche ed elettroniche)

■ (Applicabile nei Paesi con sistemi di raccolta differenziata)

Questo marchio riportato sul prodotto, sugli accessori o sulla documentazione indica che il prodotto e i relativi accessori elettronici (ad esempio, caricabatteria, auricolare, cavo USB) non devono essere smaltiti con altri rifiuti domestici al termine del loro ciclo di vita.

Per evitare eventuali danni all'ambiente o alla salute causati dall'inopportuno smaltimento dei rifiuti, si invita l'utente a separare il prodotto e i suddetti accessori da altri tipi di rifiuti e di riciclarli in maniera responsabile per favorire il riutilizzo sostenibile delle risorse materiali.

Gli utenti domestici sono invitati a contattare il rivenditore presso il quale è stato acquistato il prodotto o l'ufficio locale preposto per tutte le informazioni relative alla raccolta differenziata e al riciclaggio per questo tipo di materiali.

Gli utenti aziendali sono invitati a contattare il proprio fornitore e verificare i termini e le condizioni del contratto di acquisto. Questo prodotto e i relativi accessori elettronici non devono essere smaltiti unitamente ad altri rifiuti commerciali.

Per informazioni relative all'impegno di Samsung verso l'ambiente e per gli adempimenti di legge specifici per il prodotto, ad esempio REACH, WEEE o Batterie, consultate la pagina Sostenibilità su <http://www.samsung.com/it/aboutsamsung/sustainability/environment/our-commitment/data/>.



Corretto smaltimento delle batterie del prodotto

(Applicabile nei Paesi con sistemi di raccolta differenziata)

Il marchio riportato sulla batteria, sulla sua documentazione o confezione indica che le batterie di questo prodotto non devono essere smaltite con altri rifiuti domestici al termine del ciclo di vita. Dove raffigurati, i simboli chimici Hg, Cd o Pb indicano che la batteria contiene mercurio, cadmio o piombo in quantità superiori ai livelli di riferimento della direttiva UE 2006/66. Se le batterie non vengono smaltite correttamente, queste sostanze possono causare danni alla salute umana o all'ambiente.

Per proteggere le risorse naturali e favorire il riutilizzo dei materiali, separate le batterie dagli altri tipi di rifiuti e riciclate utilizzando il sistema di conferimento gratuito previsto nella propria area di residenza.

PO BOX 12987, DUBLIN, IE

Rimozione della batteria

- **Per rimuovere la batteria, contattate un centro assistenza autorizzato. Per le istruzioni sulla rimozione della batteria, visitate www.samsung.com/global/ecodesign_energy.**
- Per la vostra sicurezza, **non cercate di rimuovere** la batteria. Una rimozione non corretta potrebbe causare danni alla batteria e al dispositivo, provocare infortuni e/o rendere il dispositivo non sicuro.
- Samsung declina ogni responsabilità per eventuali danni o perdite (sia derivanti dal contratto che da azione illecita, negligenza inclusa) causati dal mancato preciso rispetto delle presenti avvertenze e precauzioni, fatto salvo decesso o infortunio attribuibili a negligenza da parte di Samsung.

Alcuni contenuti del computer potrebbero variare in base al Paese, al provider di servizi, alla versione del software o al modello del computer e sono soggetti a modifiche senza preavviso.

SAMSUNG