

MANUALE D'USO

MACCHINA DA CAFFÈ

IT

USER MANUAL

COFFEE MACHINE

EN

MANUEL DE L'UTILISATEUR

MACHINE À CAFÉ

FR

GEBRAUCHSANLEITUNG

KAFFEEMASCHINE

DE

GEBRUIKSAANWIJZING

KOFFIEMACHINE

NL

MANUAL DE USO

CAFETERA

ES

MANUAL DE USO

MÁQUINA DE CAFÉ

PT

BRUKSANVISNING

KAFFEMASKIN

SV

РУКОВОДСТВО ПО ЭКСПЛУАТАЦИИ

КОФЕВАРОЧНАЯ МАШИНА

RU

BRUGSANVISNING

KAFFEMASKINE

DA

INSTRUKCJA OBSŁUGI

EKSPRES DO KAWY

PL

KÄYTTÖOHJE

KAHVINKEITIN

FI

BRUKSANVISNING

KAFFEMASKIN

NO

كتيب الاستخدام

آلة صنع القهوة

AR

 smeg

Consigliamo di leggere attentamente questo manuale, che riporta tutte le indicazioni per mantenere inalterate le qualità estetiche e funzionali dell'apparecchio acquistato.

Per ulteriori informazioni sul prodotto: [www.smeg.com](http://www.smeg.com)

We advise you to read this manual carefully, as it contains all the instructions for managing the appliance's aesthetic and functional qualities.

For further information on the product: [www.smeg.com](http://www.smeg.com)

Nous conseillons de lire attentivement ce manuel, qui comprend toutes les indications pour maintenir inaltérées les qualités esthétiques et fonctionnelles de l'appareil acheté.

Pour obtenir des informations supplémentaires sur le produit : [www.smeg.com](http://www.smeg.com)

Wir empfehlen, diese Bedienungsanleitung, die sämtliche Anweisungen enthält, um das Aussehen und die Funktionsfähigkeit des Geräts zu erhalten, sorgfältig zu lesen.

Für weitere Informationen über das Produkt wird auf [www.smeg.com](http://www.smeg.com) verwiesen

We adviseren om deze handleiding aandachtig door te lezen. Ze bevat aanwijzingen die nodig zijn om de esthetische en functionele eigenschappen van het gekochte apparaat intact te houden.

Bezoek voor meer informatie over het product: [www.smeg.com](http://www.smeg.com)

Aconsejamos leer atentamente este manual que contiene todas las indicaciones para mantener inalterada la calidad estética y funcional del aparato adquirido.

Más información sobre el producto en: [www.smeg.com](http://www.smeg.com)

Aconselhamos que leia atentamente este manual, que refere todas as indicações para manter inalteradas as qualidades estéticas e funcionais do aparelho comprado.

Para mais informações sobre o produto: [www.smeg.com](http://www.smeg.com)

Vi rekommenderar att ni nogå läser denna handbok som anger alla de nödvändiga anvisningarna för att bibehålla den inköpta apparatens utseende och funktioner.

För mer information om produkten: [www.smeg.com](http://www.smeg.com)

Мы рекомендуем вам внимательно прочитать данное руководство, в котором приводятся все указания, необходимые для поддержания неизменными эстетических и функциональных свойств приобретенного прибора.

Дополнительную информацию об изделии можно получить на сайте: [www.smeg.com](http://www.smeg.com)

Vi anbefaler, at du nøje læser denne vejledning, som indeholder alle anvisninger til at holde det købte apparat i perfekt funktionsmæssig og æstetisk stand.

For yderligere informationer om produktet: [www.smeg.com](http://www.smeg.com)

Zalecamy uważne przeczytanie niniejszej instrukcji, która zawiera wszystkie wskazania dla utrzymania jakości estetyki i funkcjonalności zakupionego urządzenia.

Dalsze informacje dotyczące produktu znajdują się na stronie: [www.smeg.com](http://www.smeg.com)

Lue tämä käyttöopas huolellisesti. Ohjeita noudattamalla taataan laitteen oikeaoppinen ylläpito ja sen ominaisuuksien säilyvyys.

Tuotteeseen liittyvät lisätiedot löytyvät osoitteesta [www.smeg.com](http://www.smeg.com)

Vi anbefaler at du leser denne brukerveiledningen grundig, da den inneholder alle indikasjonjer for å bevare de estetiske og funksjonelle kvalitetene til produktet du har kjønt.

For ytterligere informasjon om produktet: [www.smeg.com](http://www.smeg.com)

نصح بقراءة هذا الكتيب بعناية حيث يضم جميع التعليمات التي تضمن الحفاظ على الخصائص الجمالية والوظيفية للمنتج الذي قمت بشرائه.  
للمزيد من المعلومات عن المُنتج بوجاء زيارة [www.smeg.com](http://www.smeg.com)

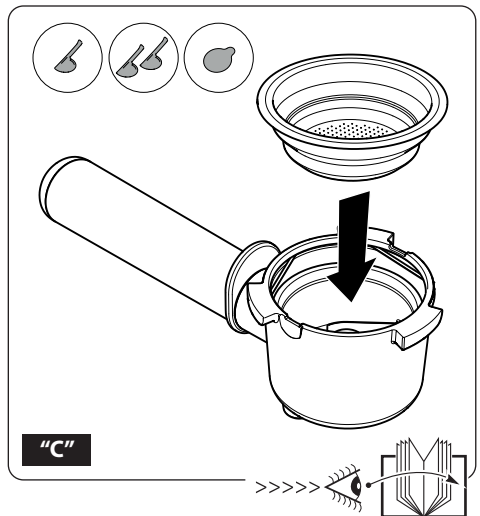
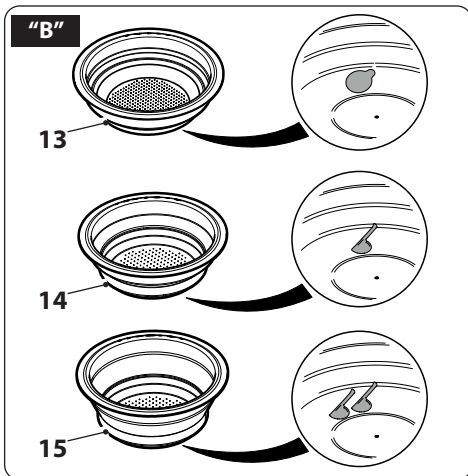

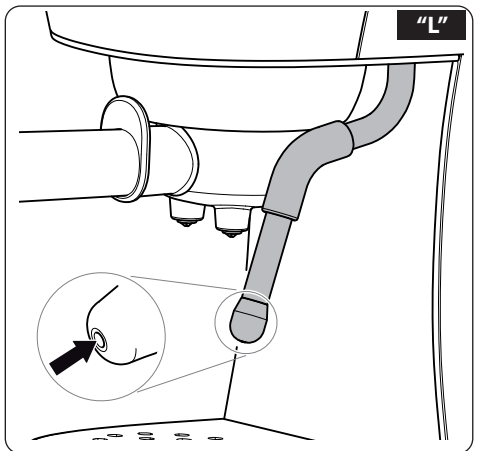
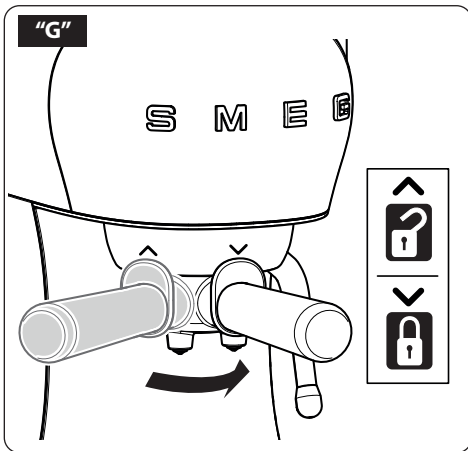
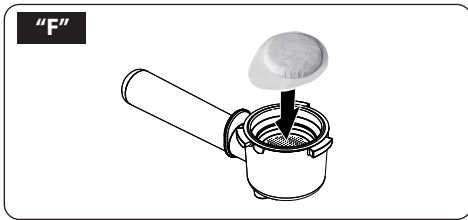
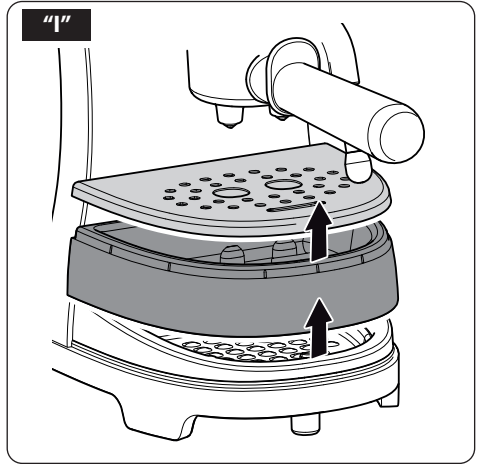
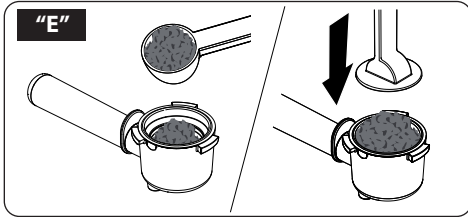
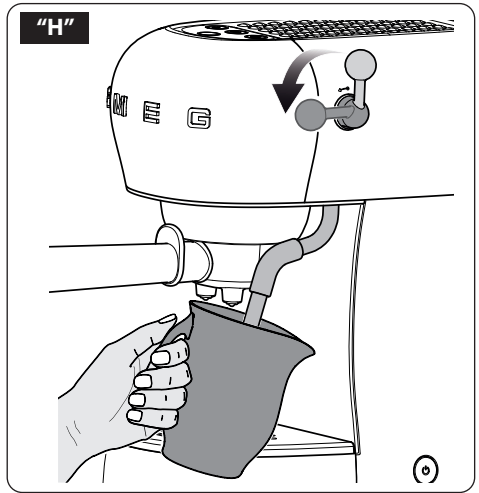
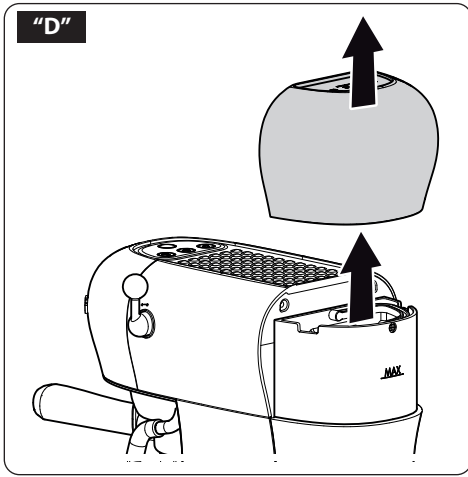

**Informazioni importanti per l'utente / Important information for the user**  
**Informations importantes pour l'utilisateur / Wichtige Informationen für den Benutzer**  
**Belangrijke informatie voor de gebruiker / Información importante para el usuario**  
**Informações importantes para o utilizador / Viktig information for användaren**  
**Важная информация для пользователя / Vigtig information til brugeren**  
**Ważne informacje dla użytkownika / Tärkeitä tietoja käyttäjälle**  
**Viktig informasjon for brukere / معلومات هامة للمستخدم**

**⚠ Avvertenze / Instructions / Avertissements / Hinweise / Waarschuwingen / Advertencias / Advertências / Varningar / Меры предосторожности / Advarsler / Ostrzeżenia / Varoitus / Advarsler / تحذيرات**

Informazioni generali su questo manuale d'uso, di sicurezza e per lo smaltimento finale / General information on this user manual, on safety and final disposal / Informations générales sur ce manuel d'utilisation, sur la sécurité et sur l'élimination définitive de l'appareil / Allgemeine Informationen zu dieser Gebrauchsanleitung, zur Sicherheit und die endgültige Entsorgung / Algemene informatie over deze handleiding, veiligheidsinstructies en uiteindelijke verwerking / Información general del manual relativa al uso, la seguridad y la eliminación final / Informações gerais sobre este manual do utilizador, segurança e para a eliminação final / Allmän information om denna bruksanvisning, om säkerhet och för slutligt bortskaffande / Общая информация о данном руководстве по эксплуатации, безопасности и окончательной утилизации / Generelle oplysninger om denne betjenings- og sikkerhedsvejledning samt endelig bortskaffelse / Ogólne informacje dotyczące użytkowania, bezpieczeństwa i uтилизации / Käyttöohjeita, turvallisuutta ja käytöstä poistoa koskevat yleisetiedot / Generell informasjon om denne brukerveiledningen, sikkerhet og endelig kassering av produktet / معلومات عامة عن دليل استخدام هذا الجهاز وسلامة استخدامه وكيفية التخلص عن الجهاز بشكل نهائي

**📖 Descrizione / Description / Description / Beschreibung / Beschrijving / Descripción / Descrição / Beskrivning / Описание / Beskrivelse / Opis / Kuvaus / Beskrivelse / الوصف**

Descrizione dell'apparecchio / Appliance description / Description de l'appareil / Beschreibung des Geräts / Omschrijving van het apparaat / Descripción del aparato / Descrição do aparelho / Beskrivning av apparaten / Описание прибора / Beskrivelse af apparatet / Opis urządzenia / Laitteen kuvaus / Beskrivelse av apparatet / وصف الجهاز

**👉 Uso / Use / Utilisation / Gebrauch / Gebruik / Uso / Utilização / Användning / Использование / Anvendelse / Użytkowanie / Käyttö / Bruk / الاستخدام**

Informazioni sull'uso dell'apparecchio / Information on using your appliance / Informations sur l'utilisation de l'appareil / Informationen zum Gebrauch des Geräts / Informatie over het gebruik van het apparaat / Información sobre el uso del aparato / Informações sobre a utilização do aparelho / Information om användning av apparaten / Информация об использовании прибора / Oplysninger om brug af apparatet / Informacje dotyczące użytkowania urządzenia / Laitteistoa koskevat käyttöohjeet / Informasjon om bruken av apparatet / معلومات عن استخدام الجهاز

**🧼 Pulizia e manutenzione / Cleaning and care / Nettoyage et entretien / Reinigung und Wartung / Reiniging en onderhoud / Limpieza y mantenimiento / Limpeza e manutenção / Rengöring och underhåll / Чистка и техническое обслуживание / Rengøring og vedlikeholdelse / Czyszczenie i konserwacja / Puhdistus ja hoito / Rengjøring og vedlikehold / التنظيف والصيانة**

Informazioni per la corretta pulizia e manutenzione dell'apparecchio / Information for proper cleaning and maintenance of the appliance / Informations pour un nettoyage et un entretien corrects de l'appareil / Informationen zur ordnungsgemäßen Reinigung und Wartung des Geräts / Informatie voor de juiste wijze van reiniging en onderhoud van het apparaat / Información sobre la limpieza y el mantenimiento correctos del aparato / Informações para a limpeza e manutenção corretas do aparelho / Information för korrekt rengöring och underhåll av apparaten / Информация по корректной очистке и техобслуживанию прибора / Oplysninger om korrekt rengøring og vedlikeholdelse af apparatet / Informacje dotyczące prawidłowego czyszczenia i konserwacji urządzenia / Laitteiston oikeaa puhdistusta ja huoltoa koskevat tiedot / Informasjon for korrekt rengjøring og vedlikehold av apparatet / معلومات لتنظيف وصيانة الجهاز بشكل صحيح

**⚠ Avvertenza di sicurezza / Safety instructions / Consignes de sécurité / Sicherheitshinweise / Veiligheidswaarschuwingen / Advertencia de seguridad / Advertências de segurança / Säkerhetsvarning / Предупреждение о безопасности / Sikkerhedsanvisninger / Ostrzeżenie dotyczące bezpieczeństwa / Turvallisuuteen liittyvät varoitukset / Sikkerhetsadvarsler / تحذير للسلامة**

**i Informazione / Information / Information / Information / Informatie / Información / Informação / Information / Информация / Information / Informacja / Tietoja / Informasjon / معلومات**

**📝 Suggerimento / Advice / Conseil / Empfehlungen / Aanbeveling / Sugerencia / Sugestões / Råd / Рекомендация / Forslag / Porada / Neuvo / Forslag / اقتراحات**

Il costruttore si riserva di apportare senza preavviso tutte le modifiche che riterrà utili al miglioramento dei propri prodotti. Le illustrazioni e le descrizioni contenute in questo manuale non sono quindi impegnative ed hanno solo valore indicativo.

The manufacturer reserves the right to make any changes deemed useful for the improvement of its products without prior notice. The illustrations and descriptions contained in this manual are therefore not binding and are merely indicative.

Le fabricant se réserve la faculté d'apporter, sans préavis, toutes les modifications qu'il jugera utiles pour l'amélioration de ses produits. Les illustrations et les descriptions figurant dans ce manuel ne sont pas contraignantes et n'ont qu'une valeur indicative.

Der Hersteller behält sich vor, ohne vorherige Benachrichtigung alle Änderungen vorzunehmen, die er zur Verbesserung seiner Produkte für nützlich erachtet. Die in diesem Handbuch enthaltenen Illustrationen und Beschreibungen sind daher unverbindlich und dienen nur zur Veranschaulichung.

De fabrikant behoudt zich het recht voor zonder waarschuwing alle wijzigingen aan te brengen die hij nodig acht om zijn producten te verbeteren. De afbeeldingen en de beschrijvingen die aanwezig zijn in deze handleiding zijn niet bindend, en hebben enkel een aanduidende waarde.

El fabricante se reserva el derecho a aportar sin aviso previo todas las modificaciones que considere útiles para la mejora de sus propios productos. Las ilustraciones y las descripciones contenidas en este manual no comprometen, por tanto, al fabricante y tienen un valor meramente indicativo.

O fabricante reserva-se o direito de efetuar, sem aviso prévio, qualquer modificação que vise o melhoramento dos respetivos produtos. As ilustrações e descrições contidas neste manual, não são, por isso, vinculativas e possuem apenas valor indicativo.

Tillverkaren förbehåller sig rätten att genomföra alla de ändringar som anses nödvändiga för att förbättra de egna produkterna utan att meddela detta i förväg. De illustrationer och beskrivningar som finns i denna bruksanvisning är vägledande och därmed inte bindande.

Производитель оставляет за собой право вносить без предупреждения все изменения, которые посчитает полезными для улучшения собственной продукции. Рисунки и описания, содержащиеся в данном Руководстве по эксплуатации, не имеют обязательств и имеют ознакомительный характер.

Producenten forbeholder sig retten til at foretage eventuelle ændringer, der anses for at være en forbedring af det oprindelige produkt, uden forudgående varsel. Illustrationer og beskrivelser i denne betjeningsvejledning er derfor ikke bindende og kun vejledende.

Producent zastrzega sobie prawo do nanoszenia, bez uprzedniego powiadomienia, wszelkich zmian, które uzna za przydatne w celu ulepszenia swoich produktów. Rysunki i opisy zawarte w niniejszej instrukcji nie są zobowiązujące i mają charakter poglądowy.

Valmistaja pidättää itsellään oikeuden tehdä ohjeisiin mielestään tarpeellisia muutoksia ilman ennakoilmoitusta. Tässä oppaassa olevat kuvat ja piirroukset eivät näin ollen ole sitovia, vaan ne annetaan vain viitteellisessä mielessä.

Produsenten forbeholder seg rett til endringer på sine produkter grunnet tekniske fremskritt, uten forutgående varsel. Illustrasjonene og beskrivelsene i denne bruksanvisningen er derfor ikke bindende og skal kun betraktes som retningsgivende.

”تحفظ جهة التصنيع لنفسها بالحق في القيام بجميع التعديلات التي تراها مناسبة لتحسين منتجاتها دون إنذار مسبق. ولذلك، لا تعتبر الرسوم التوضيحية والأوصاف الواردة في هذا الدليل ملزمة وإنما ذات قيمة إرشادية فقط“



# Salvaguardie Importanti

## 1 Avvertenze

Questo manuale d'uso costituisce parte integrante dell'apparecchio e deve essere conservato integro e a portata di mano dell'utente per tutto il ciclo di vita dell'apparecchio.

### 1.1 Descrizione d'uso

- L'apparecchio può essere utilizzato per preparare caffè espresso e cappuccino utilizzando caffè macinato o cialde. Ogni altro uso è improprio. Non utilizzare l'apparecchio per scopi diversi dalla sua destinazione d'uso.
- Questo apparecchio è destinato esclusivamente all'uso domestico. Inoltre, non può essere utilizzato:
  - nella zona cucina per i dipendenti in negozi, negli uffici e in altri ambienti lavorativi;
  - in fattorie/agriturismi;
  - da clienti in alberghi, motel e ambienti residenziali;
  - nei bed and breakfast.
- L'uso di questo apparecchio è consentito a persone (incluso i bambini di almeno 8 anni) dalle ridotte capacità fisiche, sensoriali o mentali solo se sono sotto il controllo di adulti o sono stati istruiti sull'uso sicuro dell'apparecchio e hanno compreso i pericoli connessi al suo utilizzo.
- I bambini non devono giocare con l'apparecchio.
- Tenere l'apparecchio e il suo cavo fuori dalla portata dei bambini con età inferiore agli 8 anni.

- I lavori di pulizia o manutenzione possono essere eseguiti da bambini che abbiano compiuto almeno 8 anni, esclusivamente sotto la sorveglianza di un adulto.

### 1.2 Avvertenze generali di sicurezza

- Non immergere mai l'apparecchio in acqua.
- Evitare di bagnare o spruzzare liquidi sulla macchina da caffè. In caso di contatto con liquidi, scollegare immediatamente il cavo dalla presa elettrica e asciugare accuratamente: Pericolo di scosse elettriche!
- Non posizionare l'apparecchio o il cavo di alimentazione sopra o vicino a fornelli gas o elettrici accesi, all'interno di un forno o in prossimità di fonti di calore.
- In caso di guasto, o se il cavo di alimentazione elettrica è danneggiato, fare riparare l'apparecchio esclusivamente da un tecnico qualificato o da un servizio di assistenza tecnica autorizzato per evitare qualsiasi pericolo.
- Non apportare modifiche all'apparecchio per non invalidare la garanzia.
- Non tirare il cavo per rimuovere la spina dalla presa di corrente.



## Salvaguardie Importanti

### 1.3 Avvertenze per questo apparecchio

- Seguire tutte le avvertenze di sicurezza per un utilizzo sicuro dell'apparecchio.
- Prima di utilizzare l'apparecchio leggere attentamente questo manuale d'uso.
- Non lasciare l'apparecchio incustodito mentre è in funzione.
- Scollegare sempre la macchina da caffè dalla presa di corrente prima del montaggio e dello smontaggio dei componenti e prima di pulirla.
- Lasciare raffreddare la macchina da caffè prima di effettuare la pulizia.
- Non utilizzare la macchina da caffè senza acqua nel serbatoio o senza il serbatoio.
- Lasciare uno spazio di almeno 3 cm tra la macchina da caffè ed eventuali pareti laterali o posteriori e lasciare uno spazio di almeno 15 cm sopra la macchina da caffè.
- Pericolo di scottature! La macchina da caffè genera calore e produce acqua calda e vapore durante il funzionamento.
- Pericolo di scottature! Non toccare il ripiano scaldato durante il funzionamento.
- Non utilizzare la macchina da caffè in combinazione con parti o accessori di altri produttori.
- Utilizzare esclusivamente ricambi originali del produttore. L'uso di parti di ricambio non consigliati dal produttore potrebbe provocare incendi, scosse elettriche o lesioni alle persone.
- Appoggiare la macchina da caffè solo su superfici piane ed asciutte.
- Non utilizzare detergenti aggressivi o oggetti taglienti per pulire la macchina da caffè.
- Non tentare mai di spegnere una fiamma/incendio con acqua: spegnere l'apparecchio, togliere la spina dalla presa di corrente e coprire la fiamma con un coperchio o con una coperta ignifuga.
- Evitare che il cavo di alimentazione entri in contatto con spigoli vivi.
- Non posizionare l'apparecchio vicino a rubinetti o lavandini.
- Nel caso di utilizzo di una prolunga, Il valore nominale indicato deve essere almeno equivalente al valore nominale dell'apparecchio. Se l'apparecchio è dotato di un cavo elettrico a 3 poli con messa a terra, la prolunga deve essere del tipo A 3 POLI CON MESSA A TERRA. Il cavo più lungo deve essere posizionato in maniera che non si appoggi al piano o al tavolo dove potrebbe essere tirato da bambini o causare cadute dovute ad inciampo.





## 1.4 Responsabilità del costruttore

Il costruttore declina ogni responsabilità per danni subiti da persone e cose causati da:

- uso dell'apparecchio diverso da quello previsto;
- mancanza di lettura del manuale d'uso;
- manomissione anche di una singola parte dell'apparecchio;
- utilizzo di ricambi non originali;
- inosservanza delle avvertenze di sicurezza.



Conservare accuratamente queste istruzioni. Qualora l'apparecchio venisse ceduto ad altre persone, consegnare loro anche queste istruzioni per l'uso.

Queste istruzioni possono essere scaricate dal sito Web Smeg "www.smeg.com".

## 1.5 Smaltimento



Gli apparecchi che recano questo simbolo sono soggetti alla Direttiva europea 2012/19/EU.

- Tutti gli apparecchi elettrici ed elettronici dismessi devono essere smaltiti separatamente dai rifiuti domestici, conferendoli agli appositi centri previsti dallo Stato. Smaltendo correttamente l'apparecchio dismesso, si eviteranno danni all'ambiente e rischi per la salute delle persone. Per ulteriori informazioni sullo smaltimento dell'apparecchio dismesso rivolgersi all'Amministrazione comunale, all'Ufficio smaltimento o al negozio dove è stato acquistato l'apparecchio.

## 2 Descrizione dell'apparecchio (Fig. A)

- 1 Ripiano scaldatasce.
- 2 Gruppo erogatore.
- 3 Portafiltro.
- 4 Griglia poggiatasce.
- 5 Indicatore di livello.
- 6 Vaschetta raccogli-gocce.
- 7 Lancia vapore.
- 8 Manopola vapore.
- 9 Pulsante ON/OFF.
- 10 Coperchio serbatoio acqua.
- 11 Serbatoio acqua (1 litro).
- 12 Misurino/pressino.
- 13 Filtro cialda.
- 14 Filtro singolo.
- 15 Filtro doppio.
- 16 Filtro addolcitore acqua (opzionale).
- 17 Pannello comandi.
- 18 Striscia per il test durezza dell'acqua.
- 19 Ago pulizia lancia vapore.

### 2.1 Descrizione Accessori

Accessori inclusi:

#### Misurino/Pressino (12)

- Accessorio da utilizzare per dosare la quantità di caffè macinato all'interno del filtro e per pressarlo al suo interno.

#### Filtri (13, 14, 15)

- Questa macchina include 3 filtri; due pressurizzati per caffè macinato e uno per cialde in carta (Fig.B).

#### Striscia per il test di durezza dell'acqua (18)

- Utilizzare la striscia in dotazione per rilevare la durezza dell'acqua utilizzata come indicato nel paragrafo "Impostazioni macchina - Durezza dell'acqua".



## 2.2 Descrizione comandi (Fig. A)



### Tasto ON/OFF (9)



Premendo il tasto si fornisce o si toglie tensione alla macchina.

### Tasto cambio programma di erogazione (23)

Il prodotto è dotato di 4 funzioni espresso e la funzione vapore, accessibili attraverso due menù, *Menù Bianco* e *Menù Arancione*.

Una volta che la macchina è pronta all'uso, premendo questo tasto è possibile variare il menù di erogazione da "Bianco" a "Arancione" e viceversa.

Tasto	Funzione Menù Bianco
 (20)	Espresso singolo
 (21)	Espresso doppio
 (22)	Erogazione vapore

Tasto	Funzione Menù Arancione
 (20)	Espresso singolo lungo
 (21)	Espresso doppio lungo
 (22)	Erogazione vapore

### Allarme decalcificazione (22)

Quando il tasto lampeggia di arancione avvisa che è necessario effettuare un processo di decalcificazione.

## 2.3 Prima del primo utilizzo (Fig. D)

- Rimuovere eventuali etichette ed adesivi dalla macchina da caffè.
- Lavare ed asciugare accuratamente i componenti della macchina da caffè (vedi "4 Pulizia e manutenzione").
- Rimuovere il coperchio (10) tirandolo verso l'alto e poi sfilare il serbatoio (11).
- Riempire il serbatoio (11) con acqua fresca e pulita direttamente sotto al rubinetto o utilizzando una caraffa, facendo attenzione a non superare il livello massimo indicato sul serbatoio.
- Reinserrire il serbatoio (11) premendolo leggermente in modo da aprire le valvole situate sul fondo del serbatoio stesso.



Non far funzionare la macchina da caffè senza acqua nel serbatoio o senza il serbatoio inserito.  
**PERICOLO DI GUASTO!**



Le parti che possono venire a contatto con gli alimenti, sono realizzate con materiali conformi a quanto prescritto dalle leggi in vigore.



## 3 Uso



Prima di avviare la macchina da caffè, leggere attentamente il capitolo "1 Avvertenze" e la sezione "2.3 Prima del primo utilizzo".

### 3.1 Primo utilizzo (Fig. G e H)



Al primo utilizzo è necessario procedere a un risciacquo dei circuiti interni. Procedere come descritto di seguito.

- Accendere la macchina da caffè premendo l'interruttore ON/OFF (9): le spie dei tasti (20), (21) e (22) lampeggiano per indicare che si sta raggiungendo la temperatura pre-impostata. La macchina da caffè è pronta all'uso appena tutte e tre le spie diventano fisse.
- Agganciare il portafiltro (3) con filtro per doppia tazza (15) alla macchina da caffè.
- Posizionare un contenitore sotto i beccucci di erogazione del caffè e premere il tasto (21).
- Ripetere questo procedimento per 5 volte.
- Posizionare un contenitore sotto all'erogatore acqua calda/vapore (7).
- Ruotare la manopola vapore (8) in senso antiorario ed erogare 100 ml di acqua.
- Ruotare nuovamente la manopola vapore (8) in senso orario per terminare l'operazione.



Il risciacquo dei circuiti interni è consigliato anche in caso di prolungato inutilizzo della macchina da caffè.

### 3.2 Cambio programma di erogazione (Fig. A)

- La macchina ha in memoria due menù di erogazione: **Menù Bianco** e **Menù Arancione**.  
Per passare da un programma all'altro premere il tasto (23).
- Nel **Menù Bianco** tutti i pulsanti sono illuminati di colore bianco, nel **Menù Arancione** tutti i tasti sono illuminati di arancione.
- Per le funzioni specifiche di ogni menù si faccia riferimento alla sezione "2.2 Descrizione comandi".

### 3.3 Preparazione caffè espresso



La macchina da caffè è provvista di tre filtri (FIG. B): filtro per una tazza (14), filtro per due tazze (15) e filtro per cialda (13). Sotto ad ogni filtro è impressa l'icona corrispondente.



Per evitare spruzzi, non sganciare il portafiltro durante o immediatamente dopo l'erogazione, ma attendere alcuni secondi dopo la fine.  
**PERICOLO DI SCOTTATURE!**

### Consigli per un caffè più caldo (Fig. G)

Per ottenere un caffè espresso più caldo, si consiglia di:

- Riscaldare le tazze, prima di fare il caffè, risciacquandole con un po' di acqua calda.
- Agganciare alla macchina il portafiltro (3) con il filtro inserito, senza aggiungere il caffè. Utilizzando la stessa tazza con cui si prepara il caffè, premere il tasto 1 tazza (20) ed erogare acqua calda in tazza, in modo da scaldare la tazza.



## Uso



È del tutto normale che dopo una prolungata inattività della macchina (pause superiori a 30 min) i primi caffè non risultino alla giusta temperatura. Ripetere la procedura descritta per ottenere un caffè più caldo.

### Caffè macinato in polvere (Fig. B-C-E-G)

- Inserire il filtro per caffè macinato tazza singola (14) o tazza doppia (15) nel portafiltro (3).
- Riempire il filtro (14) o (15) con caffè macinato, assicurandosi di usare una macinatura fine, adatta per l'espresso.
- Distribuire uniformemente il caffè macinato e premere utilizzando il pressino (12).
- Togliere il caffè macinato in eccesso dal bordo del portafiltro (3) agganciarlo al gruppo erogatore (2) e ruotarlo verso destra fino alla posizione di serraggio.



- Per una tazza, riempire l'apposito filtro (14) con un misurino raso di caffè (circa 7 grammi.)
- Per due tazze riempire l'apposito filtro (15) con due misurini rasi.
- Per ottenere un caffè forte, premere molto il caffè macinato con il pressino.
- Per ottenere un caffè leggero, premere poco il caffè macinato con il pressino.
- Prima di inserire il portafiltro nel gruppo erogatore, assicurarsi di pulire il bordo del filtro per rimuovere eventuali residui di caffè.

- Posizionare la tazza o le tazze sotto i beccucci del portafiltro.
- Premere il tasto relativo alla funzione desiderata. Per ogni funzione selezionata

la preparazione termina automaticamente.

- Per le bevande specifiche si faccia riferimento al paragrafo 2.2 "Descrizione comandi".
- Una volta terminata l'erogazione, attendere alcuni secondi e successivamente rimuovere il portafiltro (3) ruotandolo verso sinistra.

### Caffè in cialda (Fig. B-C-F-G)

- Inserire il filtro per il caffè in cialda (13) nel portafiltro (3).
- Inserire la cialda nel portafiltro (3) cercando di centrarla il più possibile sullo stesso. Agganciare il portafiltro (3) al gruppo erogatore (2).
- Posizionare la tazza o le tazze sotto i beccucci del portafiltro (3) e premere il tasto erogazione (20).
- Una volta terminata l'erogazione, per rimuovere il portafiltro (3) ruotarlo verso sinistra.



Prima di procedere con l'erogazione, assicurarsi che l'aletta della cialda rimanga inserita all'interno del filtro, e non sul bordo.



Qualsiasi erogazione può essere interrotta in qualsiasi momento premendo il tasto erogazione.



Al termine di ogni erogazione, dopo aver aspettato alcuni secondi, si consiglia di sganciare il portafiltro e pulire il filtro dai residui di caffè.

### Impostazione della quantità di caffè

È possibile personalizzare, per ogni tipo di funzione, la quantità di caffè erogata.

Per modificare la quantità di caffè erogata dalla macchina:



- Posizionare una tazzina o tazza grande sotto all'erogatore (2).
- Premere per almeno 3 secondi, uno dei tasti relativo alla bevanda da erogare (20) o (21) fino a che la spia del relativo pulsante rimane fissa.
- Al raggiungimento della quantità desiderata fermare l'erogazione premendo nuovamente il tasto.
- La lunghezza è stata impostata e viene memorizzata in modo permanente.

## 3.4 Erogazione vapore e preparazione cappuccino (Fig. H e I)

- Premere il tasto (22) che inizia a lampeggiare. Attendere l'illuminazione fissa del tasto che indica il raggiungimento della corretta temperatura di erogazione del vapore.
- Quando la spia (22) diventa fissa, posizionare un recipiente vuoto sotto la lancia vapore (7) e ruotare in senso antiorario la manopola vapore (8) per spurgare l'eventuale acqua presente e quindi richiudere la manopola.
- Riempire un contenitore con 100 ml di latte freddo, per ogni cappuccino che si desidera preparare.
- Collocare il contenitore con il latte sotto alla lancia vapore (7) posizionando la punta della lancia a contatto con il latte.
- Ruotare in senso antiorario la manopola vapore (8) per attivare l'erogazione del vapore.
- In seguito immergere la lancia vapore nel latte, creando un vortice con il contenitore del latte.
- Una volta raggiunta la temperatura ottimale, fermare l'erogazione ruotando la manopola vapore (8) in senso orario.
- Versare il latte montato nelle tazze con il caffè espresso, preparato in precedenza.



- Per fare più cappuccini, prima preparare tutti i caffè e poi montare il latte per tutti i cappuccini.
- Al termine dell'operazione pulire subito con un panno umido la lancia vapore (7).

- Scaricare i residui di latte ruotando la manopola vapore per far uscire il vapore.
- Erogare il vapore per un massimo di 60 secondi.
- Dopo il riscaldamento del latte, è necessario pulire la parte interna della lancia vapore (7) erogando vapore per qualche secondo.
- Pulire la lancia vapore (7) ogni volta che la si utilizza, per evitare che si possano depositare residui di latte o che si otturi. Per una pulizia completa della lancia vapore vedi paragrafo "Pulizia e manutenzione".



Per tazze molto alte è possibile rimuovere la vaschetta raccogliocce (6).



Il risultato della funzione vapore può essere influenzato dagli ingredienti utilizzati. Per ottenere un buon cappuccino si consiglia di utilizzare latte parzialmente scremato o intero a temperatura di frigorifero (circa 5°C).



Per evitare di ottenere un latte poco schiumato, oppure con bolle grosse, pulire sempre la lancia vapore come descritto nel paragrafo "4 Pulizia e manutenzione".



## Come raffreddare l'elemento riscaldante (Fig. H)



Quando l'elemento riscaldante ha una temperatura troppo elevata per erogare caffè, i pulsanti (20) e (21) lampeggiano simultaneamente.

L'elemento riscaldante deve essere raffreddato se si desidera preparare un caffè subito dopo aver montato il latte.

Se l'elemento riscaldante non viene raffreddato il caffè fuoriesce bruciato.

Per raffreddarlo rapidamente, procedere in questo modo:

- Posizionare un contenitore sotto la lancia vapore (7) e ruotare in senso antiorario la manopola vapore (8) per erogare acqua calda.
- La lancia vapore (7) erogherà inizialmente vapore. Fare attenzione alle scottature. Successivamente procederà ad erogare acqua calda: ciò significa che l'elemento riscaldante ha raggiunto la temperatura corretta per erogare caffè.
- Ruotare in senso orario la manopola vapore (8) e procedere a preparare il caffè.

## 3.5 Erogazione acqua calda (Fig. H)

- Accendere la macchina utilizzando l'interruttore ON/OFF e attendere che le spie di erogazione caffè siano fisse.
- Posizionare un recipiente sotto la lancia vapore (7).
- Ruotare la manopola vapore (8) in senso antiorario per far uscire l'acqua calda.
- Fermare l'erogazione ruotando la manopola vapore (8) in senso orario.

## 3.6 Accesso al menù programmazione e modifica impostazioni

- Assicurarsi che la macchina sia pronta all'uso e mantenere premuto il tasto (23) per 5 secondi finché tutti i tasti iniziano a lampeggiare: la macchina è in modalità programmazione.
- Impostare la macchina secondo le proprie esigenze (vedere pagina successiva).
- Per uscire dal menù attendere 30 secondi senza premere alcun tasto.

### Impostazione temperatura caffè

- Accedere al menù programmazione.
- Premere il tasto (20) per impostare la temperatura del caffè.
- Il tasto (20) lampeggia 3 volte, dopodiché si accendono le spie dell'impostazione corrente:



Spie	Impostazione temperatura
	Bassa
	Media
	Alta

- Le spie iniziano a lampeggiare in sequenza.
- Premere il tasto corrispondente alla temperatura desiderata: bassa (20), media (21) o alta (22).
- Il tasto selezionato lampeggia per indicare la memorizzazione della selezione e un singolo suono viene emesso se i segnali acustici sono attivati.





## Impostazione della durezza dell'acqua

- La macchina è preimpostata di fabbrica sul "Livello Acqua Dura". E' possibile programmare la macchina in base alla reale durezza dell'acqua in utenza nelle varie regioni, rendendo così meno frequente l'operazione di decalcificazione.
- Se non si conosce la durezza dell'acqua, utilizzare la striscia per il test specifico (18) in dotazione seguendo le seguenti istruzioni.
- Togliere dalla sua confezione la striscia reattiva in dotazione.
- Immergere completamente la striscia in un bicchiere d'acqua per circa un secondo.
- Estrarre la striscia dall'acqua e scuoterla leggermente. Dopo circa un minuto leggerci i risultati.  
Se la striscia riporta 5 tacche tutte di colore blu, selezionare l'impostazione "acqua dolce".  
Se la striscia riporta 1 o 2 tacche rosa selezionare l'impostazione "acqua media".  
Se la striscia riporta 3, 4 o 5 tacche rosa, selezionare l'impostazione "acqua dura".
- Accedere al menù programmazione.
- Premere il tasto (21) per impostare la durezza dell'acqua.
- Il tasto (21) lampeggia 3 volte, dopodiché si accendono le spie dell'impostazione corrente:

Spie	Impostazione acqua
	Dolce
	Media
	Dura

- Le spie iniziano a lampeggiare in sequenza.
- Premere il tasto corrispondente alla durezza dell'acqua:

 <b>Dolce</b>	 <b>Media</b>	 <b>Dura</b>
<10°dH	10°dH - 20°dH	>20°dH
<18°FH	18°FH - 36°FH	>36°FH
<180 mg/l CaCo3	180-300 mg/l CaCo3	360 mg/l CaCo3

- Il tasto selezionato lampeggia per indicare la memorizzazione della selezione e un singolo suono viene emesso se i segnali acustici sono attivati.



Per prolungare il funzionamento della macchina e preservare l'aroma e il gusto del caffè, è consigliato utilizzare il Filtro Addolcitore Smeg (opzionale, non in dotazione). Per l'installazione e il funzionamento seguire le istruzioni che accompagnano l'accessorio. Una volta installato, impostare il livello di durezza dell'acqua su 'Dolce' seguendo le indicazioni al paragrafo precedente.

## Impostazione del tempo di autospegnimento

La macchina da caffè, per ragioni di risparmio energetico, è provvista della funzione di autospegnimento nel caso di non utilizzo prolungato.

Per riaccendere l'apparecchio, premere qualsiasi tasto sul pannello di controllo.



Per impostare il tempo di autospegnimento:

- Accedere al menù programmazione (vedere sezione "3.6 Accesso menù alla programmazione e modifica impostazioni").



## Pulizia e manutenzione

- Premere il tasto (22) per impostare il tempo di autospegnimento.
- Il tasto (22) lampeggia 3 volte, dopodiché si accendono le spie dell'impostazione corrente:

Spie	Impostazione tempo
	10 minuti
	30 minuti
	1 ora

- Le spie iniziano a lampeggiare in sequenza.
- Premere il tasto corrispondente al tempo che si desidera impostare, scegliendo tra 10 minuti (20), 30 minuti (21) o 1 ora (22).
- Il tasto selezionato lampeggia per indicare la memorizzazione della selezione e un singolo suono viene emesso se i segnali acustici sono attivati.

### Ripristino dei valori di fabbrica

Per ripristinare le impostazioni di fabbrica:

- Tenere premuti i tasti (21) e (23) contemporaneamente per almeno 10 secondi.
- Tutti i pulsanti lampeggiano insieme una volta per indicare il ripristino delle impostazioni originali.

### Attivazione/disattivazione segnalazioni acustiche

- La macchina è impostata di default con i segnali acustici disattivati.
- Le segnalazioni acustiche possono essere disabilitate/abilitate tenendo premuti per 5 secondi i tasti (20) e (23) ;
- Il tasto (20) lampeggia tre volte indicando la memorizzazione dell'impostazione.

## 4 Pulizia e manutenzione

### 4.1 Avvertenze



Pericolo di folgorazione.

- Rimuovere la spina dalla presa di corrente prima di effettuare la pulizia della macchina da caffè.
- Non immergere la macchina da caffè in acqua o altri liquidi.
- Lasciare raffreddare la macchina da caffè prima di effettuare la pulizia.



Rischio di danni alle superfici.

- Non utilizzare getti di vapore per pulire la macchina da caffè.
- Non utilizzare sulle parti trattate superficialmente con finiture metalliche (ad es. anodizzazioni, nichelature, cromature), prodotti per la pulizia contenenti cloro, ammoniaca o candeggina.
- Non utilizzare detergenti abrasivi o corrosivi (ad es. prodotti in polvere, smacchiatori e spugnette metalliche).
- Non utilizzare materiali ruvidi, abrasivi o raschietti metallici affilati.

### 4.2 Pulizia del corpo della macchina da caffè

Per una buona conservazione delle superfici esterne occorre pulirle regolarmente al termine di ogni utilizzo, dopo averle lasciate raffreddare. Pulire con un panno morbido e umido.





## 4.3 Pulizia dei componenti della macchina da caffè

### Pulizia della vaschetta raccogli gocce (Fig. I)

La vaschetta raccogli gocce (6) è provvista di un galleggiante di colore rosso (5) che sporge dal vassoio poggiategge appena si supera il livello massimo di liquido.

- Rimuovere il vassoio poggiategge (4) e quindi la vaschetta raccogli gocce (6) per svuotarla.
- Pulire la vaschetta (6) con un panno e riposizionarla insieme al vassoio poggiategge (4).
- Asciugare i componenti e rimontare in macchina.

### Pulizia dei filtri del caffè

Pulire i filtri del caffè (13), (14) e (15) regolarmente sotto l'acqua corrente. Se i fori risultano ostruiti pulirli con l'ago in dotazione (19).

### Pulizia lancia vapore (Fig. L)

Pulire la lancia vapore (7) immediatamente dopo l'uso.

- Ruotare la manopola vapore (8) in senso antiorario per far fuoriuscire un po' di vapore e far defluire il latte rimasto al suo interno.
- Controllare che il foro di uscita vapore non sia ostruito. In caso di eventuali incrostazioni pulire il foro di uscita vapore con l'ago in dotazione (19).

### Pulizia del gruppo erogatore

Il gruppo erogatore (2) va risciacquato ogni 200 caffè erogando circa 500 ml di acqua premendo uno dei tasti caffè (20) o (21) senza inserire il caffè macinato in polvere o la cialda.

### Pulizia del serbatoio dell'acqua

Pulire il serbatoio dell'acqua (11) circa una volta al mese con un panno umido e detergente delicato.



### 4.4 Decalcificazione

La macchina da caffè va decalcificata quando la spia arancione del tasto (vapore) lampeggia.

L' avviso verrà visualizzato ogni volta che la macchina esce dallo stato di stand by, fino a quando la procedura di decalcificazione non verrà eseguita.

Per effettuare un ciclo di decalcificazione procedere come segue:

- Svuotare completamente il serbatoio dell'acqua (11) e rimuovere il filtro addolcitore(se presente).
- Riempire il serbatoio dell'acqua (11) fino al livello MAX con una soluzione di acqua e decalcificante nelle dosi consigliate dal produttore.
- Rimuovere il portafiltro (3) e posizionare un contenitore sotto all'erogatore (2) e alla lancia vapore (7).
- Accendere la macchina premendo il pulsante ON/OFF.
- Non appena la macchina è pronta, mantenere premuto il tasto (22) per 10 secondi finché il led arancione diventa fisso.
- Ruotare la manopola vapore (8) in senso antiorario.
- Premere il tasto (22) per avviare la decalcificazione, il tasto (22) inizia a lampeggiare.
- Il ciclo di decalcificazione esegue automaticamente una serie di risciacqui ad intervalli per rimuovere il calcare dall'interno della macchina da caffè fino a svuotare il serbatoio (11).
- Il ciclo di decalcificazione si interrompe e la spia bianca (22) si accende.
- Rimuovere il serbatoio dell'acqua (11), svuotarlo e risciacquarlo.
- Riempire il serbatoio (11) con acqua fino al livello massimo e inserirlo nel suo alloggiamento.

- Posizionare un contenitore vuoto sotto la lancia vapore (7), un contenitore vuoto sotto al gruppo erogatore (2) e controllare che la manopola vapore (8) sia in posizione orizzontale .
- Premere nuovamente il tasto vapore (22) per avviare il ciclo di risciacquo.
- Quando il serbatoio (11) è vuoto significa che il ciclo di risciacquo è terminato e la macchina torna in stato di pronto.
- Ruotare la manopola vapore (8) in senso orario.



Pericolo di lesioni personali.

- Il decalcificante contiene acidi che possono irritare la pelle e gli occhi.
- Seguire scrupolosamente le istruzioni del produttore e le avvertenze di sicurezza riportate sulla confezione in caso di contatto con la pelle o gli occhi.
- Utilizzare decalcificanti raccomandati da Smeg per evitare danni alla macchina da caffè.

# Cosa fare se...



<b>Problema</b>	<b>Possibili cause</b>	<b>Soluzione</b>
Il caffè non esce.	Manca di acqua nel serbatoio (11). i Pulsanti (20) e (21) lampeggiano	Riempire il serbatoio (11).
	I fori del filtro (13-14-15) sono ostruiti.	Pulire il filtro (13-14-15) utilizzando l'ago in dotazione (19).
	Il serbatoio (11) non è inserito correttamente.	Inserire il serbatoio (11) correttamente nel suo alloggiamento.
Il caffè gocciola dal portafiltro (3) e non dai beccucci.	Presenza di calcare.	Eseguire il ciclo di decalcificazione.
	Il portafiltro (3) non è agganciato correttamente o è sporco.	Agganciare il portafiltro (3) e ruotarlo fino in fondo. Pulire il portafiltro (3).
	La guarnizione del gruppo erogatore è usurata.	Fare sostituire presso un Centro Assistenza autorizzato.
Il portafiltro (3) non si aggancia alla macchina da caffè.	I fori dei beccucci sono ostruiti.	Pulire i fori dei beccucci.
	È stato riempito troppo il filtro.	Inserire la quantità corretta all'interno del filtro utilizzando il misurino in dotazione.
La macchina da caffè non funziona e lampeggiano tutte le spie.	È stato riempito troppo il filtro.	Utilizzare il misurino (12) in dotazione e utilizzare il filtro corretto.
La crema del caffè è chiara e fuoriesce velocemente dal beccuccio.	Possibile guasto.	Scollegare la macchina da caffè e contattare un Centro Assistenza autorizzato.
	Il caffè macinato è poco pressato.	Pressare maggiormente il caffè.
	La quantità del caffè macinato è scarsa.	Aumentare la quantità.
	La macinatura del caffè è grossa.	Utilizzare solo caffè macinato per macchina da caffè espresso.
	Qualità del caffè macinato non corretta.	Cambiare il tipo di caffè macinato.



## Cosa fare se...

<b>Problema</b>	<b>Possibili cause</b>	<b>Soluzione</b>
La crema del caffè è scura e fuoriesce lentamente dal beccuccio.	Il caffè macinato è stato pressato troppo.	Pressare meno il caffè.
	La quantità del caffè macinato è eccessiva.	Diminuire la quantità.
	Il gruppo erogatore (2) o il filtro (13-14-15) sono ostruiti.	Pulire il gruppo erogatore (2) e il filtro (13-14-15).
	La macinatura del caffè è troppo fine.	Utilizzare solo caffè macinato per macchina da caffè espresso.
Le spie (20) e (21) lampeggiano per alcuni secondi.	Presenza di calcare.	Eseguire il ciclo di decalcificazione.
	Manopola vapore (8) aperta.	Chiudere la manopola vapore (8) ruotandola in senso orario.
	Temperatura elemento riscaldante elevata.	Raffreddare l'elemento riscaldante come descritto a pagina 6.
	Mancanza di acqua nel serbatoio (11).	Riempire il serbatoio (11).
Caffè non caldo.	Il serbatoio (11) non è inserito correttamente.	Inserire il serbatoio (11) correttamente nel suo alloggiamento.
	Inattività della macchina per un tempo prolungato.	Aumentare la temperatura del caffè dal menù programmazione seguendo quanto indicato nel paragrafo "Impostazione della temperatura del caffè". Utilizzando la stessa tazza in cui si preparerà il caffè, erogare acqua calda in modo da scaldare la tazza, come descritto in paragrafo 3.3.
	Le tazze non sono state preriscaldate.	Riscaldare le tazze risciacquandole con dell'acqua calda (Nota: si può utilizzare la funzione acqua calda).

## Cosa fare se...



<b>Problema</b>	<b>Possibili cause</b>	<b>Soluzione</b>
Risultato schiuma non ottimale.	La lancia vapore è sporca.	Pulire bene la lancia vapore rimuovendo l'ugello in acciaio e seguendo le istruzioni indicate sul libretto. Nota: la qualità della schiuma dipende dal tipo di latte utilizzato e dalla sua temperatura.
La macchina non eroga vapore.	La funzione vapore non è stata attivata in modo corretto.	Seguire le indicazioni riportate nel paragrafo "Erogazione Vapore".
	La macchina non ha raggiunto la temperatura di erogazione vapore.	Attendere il raggiungimento della temperatura segnalata dall'illuminazione fissa del tasto (22).
	Presenza di calcare.	Eeguire il ciclo di decalcificazione.



Nel caso il problema non sia stato risolto o per altre tipologie di guasti, contattare il servizio assistenza di zona.