

waterpik®

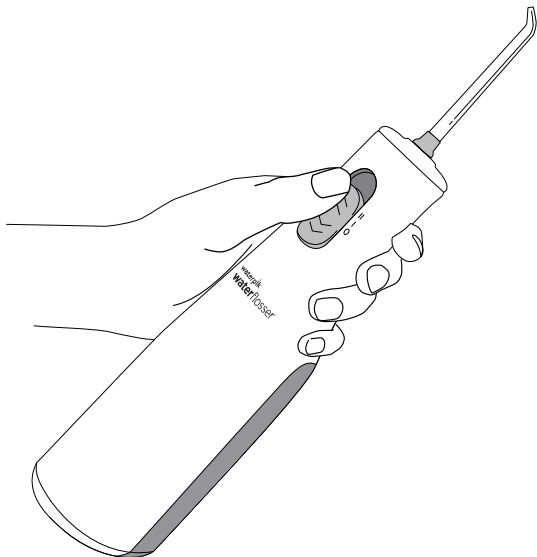

**Waterpik®
Water Flosser
Model WF-02**

**Hydropropulseur
Waterpik®
Modèle WF-02**

.....
www.waterpik.com

TABLE OF CONTENTS

Important Safeguards	3
Product Description	5
Getting Started	7
Cleaning and Troubleshooting Your Waterpik® Water Flosser	8
Limited One-Year Warranty	9

IMPORTANT SAFEGUARDS

When using electrical products, especially when children are present, basic safety precautions should always be followed, including the following:

READ ALL INSTRUCTIONS BEFORE USING.

WARNING:

To reduce the risk of injury to persons:





- Do not direct water under the tongue, into the ear, nose or other delicate areas. This product is capable of producing pressures that may cause serious damage in these areas.
- Do not direct water into the nose or ear. The potentially deadly amoeba, *Naegleria fowleri*, may be present in some tap water or unchlorinated well water and may be fatal if directed into these areas.
- Use this product only as indicated in these instructions or as recommended by your dental professional.
- Do not use rechargeable or replaceable lithium batteries in this product. These batteries are capable of producing pressures that may be uncomfortable to the user and may also result in damage to the appliance. Use of lithium batteries will void the warranty.

- Only use tips and accessories that are recommended by Water Pik, Inc.
- Do not drop or insert any foreign object into any opening on the product.
- Do not use this product outdoors or operate where aerosol (spray) products are being used or where oxygen is being administered.
- Do not use iodine, bleach, or water insoluble concentrated essential oils in this product. Use of these can reduce product performance and will shorten the life of the product.
- Fill reservoir with water or other dental professional recommended solution only.
- Remove any oral jewelry prior to use of this product.
- Do not use if you have an open wound on your tongue or in your mouth.
- If your physician advised you to receive antibiotic premedication before dental procedures, you should consult your dentist before using this instrument or any other oral hygiene aid.
- Close supervision is necessary when this product is used by, on or near children or invalids.
- Children should be supervised to ensure that they do not play with the appliance.

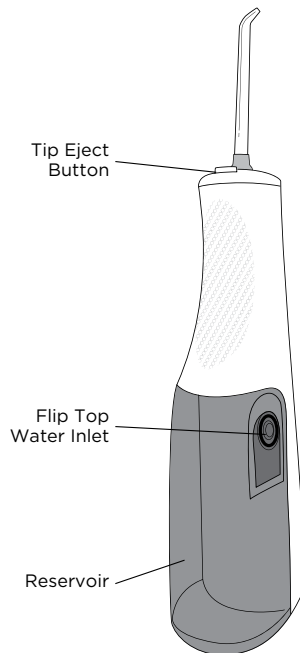
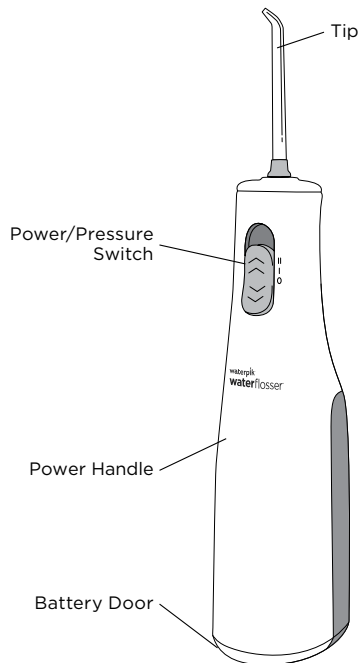
SAVE THESE INSTRUCTIONS.

PRODUCT DESCRIPTION



Replace Every 3 Months	
Orthodontic Tip	BEST FOR
	<input checked="" type="checkbox"/> Braces <input checked="" type="checkbox"/> General Use
Pik Pocket™ Tip	BEST FOR
	<input checked="" type="checkbox"/> Periodontal Pockets <input checked="" type="checkbox"/> Furcations
Plaque Seeker® Tip	BEST FOR
	<input checked="" type="checkbox"/> Implants <input checked="" type="checkbox"/> Retainers <input checked="" type="checkbox"/> Crowns <input checked="" type="checkbox"/> General Use <input checked="" type="checkbox"/> Bridges
Toothbrush Tip	BEST FOR
	<input checked="" type="checkbox"/> General Use

Replace Every 6 Months	
Classic Jet Tip	BEST FOR
	<input checked="" type="checkbox"/> General Use
Tongue Cleaner	BEST FOR
	<input checked="" type="checkbox"/> Fresher Breath

NOTE: All tips not included in all models.

Replacement tips/attachments may be purchased online at www.waterpik.com, or by phone from Water Pik, Inc. at 1-800-525-2774 (USA). To find detailed information about tips, other accessories, and product usage please visit our website at www.waterpik.com.

Inserting Batteries

- 

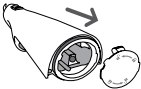
Remove water reservoir.
- 

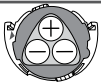
Twist battery door left from the locked position to unlocked position and pull battery door away from the unit.
- 

Insert 3 AA batteries as shown.
- 

To replace battery door, line-up arrows, push and twist.

Replace batteries when there is a noticeable change in performance.

Filling the Reservoir

Lift the flip top on reservoir and fill the reservoir with lukewarm water.

Inserting and Removing Tips

Insert tip into the center of the knob at the top of the Water Flosser handle. The colored ring will be flush with the end of the knob if the tip is correctly

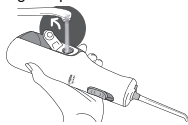

locked into place. To remove the tip from the handle, press the tip eject button and pull tip from handle.

Adjusting the Pressure Setting

You can adjust the pressure setting on your Water Flosser by simply sliding the pressure/power switch on the handle. Slide power switch up 1 click for low (I) pressure and 2 clicks for high (II) pressure.

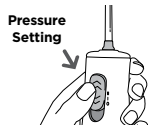

Recommended Technique

Lean low over sink and place the tip in mouth. Aim the tip toward teeth, and turn the unit ON (I).



For best results, start with the back teeth and work toward the front teeth. Glide tip along gumline and pause briefly between teeth. Continue until you have cleaned the inside and outside of both the upper and lower teeth.

Direct the jet stream at a 90-degree angle to your gumline. **Slightly close lips to avoid splashing** but allow water to flow freely from mouth into the sink. Keep unit upright during use for best results.

When Finished

Turn the unit off. Empty any liquid left in the reservoir.

If desired, the reservoir may be removed from the power handle by sliding the reservoir down towards the base of the unit.

To replace the reservoir on the power handle, simply slide it up towards the top of the unit.

CLEANING AND TROUBLESHOOTING YOUR WATERPIK® WATER FLOSSER

TIP USAGE

Pik Pocket™ Tip

The Pik Pocket™ Tip is specifically designed to deliver water or anti-bacterial solutions deep into periodontal pockets.

To use the Pik Pocket™ Tip, **set the unit to the lowest pressure setting**. Place the soft tip against a tooth at a 45-degree angle and gently place the tip under the gumline, into the pocket. Turn the unit on and continue tracing along the gumline.

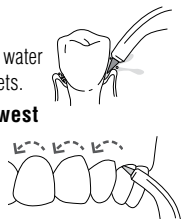

Tongue Cleaner Tip

To use the tongue cleaner tip, set to lowest pressure setting, place tip in the center/middle of your tongue about half way back and start the Water Flosser. Pull forward with light pressure. Increase pressure as you prefer.

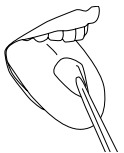

Orthodontic Tip

To use the Orthodontic Tip, gently glide tip along gumline, pausing briefly to lightly brush area between teeth and all around orthodontic bracket, before proceeding to the next tooth.

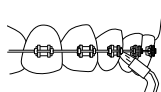

Toothbrush Tip

Place the toothbrush tip in mouth with the brush head on the tooth at the gumline. The toothbrush tip can be used with or without toothpaste. Turn the Water Flosser on so the water flows through



the tip. Using a **light pressure** (bristles should not bend) massage the brush back and forth with very short strokes—much like you would with a manual toothbrush.

Plaque Seeker® Tip

To use the Plaque Seeker® Tip, place the tip close to the teeth so that the bristles are gently touching the teeth. Gently glide tip along gumline, pausing briefly between teeth to gently brush and allow the water to flow between the teeth.



Using Mouthwash and Other Solutions

Your Waterpik® Water Flosser can be used to deliver mouthwash and antibacterial solutions. After using any special solution, rinse unit to prevent clogging by partially filling reservoir with warm water and running unit with tip pointed into sink until unit is empty.

Cleaning

Never immerse unit in water. Clean the product when necessary by using a soft cloth and mild non-abrasive cleanser to wipe exterior.

The water reservoir is removable for easy cleaning and is top rack dishwasher safe. It is recommended that the reservoir is removed and cleaned weekly.

Removing Hard Water Deposits

Hard water deposits may build up in your unit, depending on the mineral content of your water. If left unattended, it can hinder performance. Cleaning internal parts: add 2 tablespoons of white vinegar to a full

reservoir of warm water. Point the handle and tip into sink. Turn unit ON and run until reservoir is empty. Rinse by repeating with a full reservoir of clean warm water.

This process should be done every 1 to 3 months to ensure optimal performance.

AA Battery Care and Disposal

- Alkaline batteries and NiMH rechargeable batteries are acceptable.
- Batteries are to be inserted with the correct polarity.
- Exhausted batteries are to be removed from the Water Flosser and properly disposed.
- The supply terminals are not to be short-circuited.
- Do not dispose of batteries in fire.
- The type and quality of AA battery used will impact performance of the product.
- Replace all batteries at the same time with new batteries of the same type and brand.
- Replace batteries when there is a noticeable change in performance.
- Remove batteries when the appliance will not be used for a long period of time.

WARNING: Use of lithium batteries will void the warranty and may also result in damage to the appliance.



Service Maintenance

Waterpik® Water Flossers have no consumer-serviceable electrical items and do not require routine service maintenance. For all parts and accessories go to www.waterpik.com.

You may also call our toll-free customer service number at 1-800-525-2774. Refer to the serial and model numbers in all correspondence. These numbers are located on the bottom of your unit. Still have questions? Go to www.waterpik.com. If none of these corrective actions are successful, call the Water Pik, Inc. Customer Service. Toll-Free Number: 1-800-525-2774.

Water Pik, Inc. warrants to the original consumer of this new product that it is free from defects in materials and workmanship for 1 year from the date of purchase. Consumer will be required to submit the original purchase receipt as proof of purchase date and if requested, the entire product, to support a warranty claim. Water Pik, Inc. will replace at its discretion any part of the product, which in its opinion is defective, provided the product has not been abused, misused, altered or damaged after purchase, was used according to instructions, and was used only with accessories or consumable parts approved by Water Pik, Inc. Installation is the responsibility of the consumer and is not covered by the warranty. This limited warranty excludes accessories or consumable parts such as tips, batteries, etc.

This warranty gives you specific legal rights. You may also have other rights that vary, depending on the law in your place of residence.

TABLE DES MATIÈRES

Mises en garde importantes	11
Description du produit	13
Comment démarrer	15
Nettoyage et dépannage de l'hydropropulseur Waterpik®	17
Garantie limitée d'un an	19

PRÉCAUTIONS IMPORTANTES

Pour l'utilisation de tout produit électrique, particulièrement si des enfants sont présents, il convient de toujours observer certaines précautions fondamentales pour la sécurité, dont les suivantes :

LISEZ TOUTES LES INSTRUCTIONS AVANT L'UTILISATION.

AVERTISSEMENT :

Afin de réduire le risque de blessures corporelles :

- Ne dirigez pas le jet d'eau vers l'envers de la langue, l'intérieur de l'oreille, les narines ou d'autres zones délicates. Cet appareil est capable de produire des pressions qui pourraient provoquer des lésions graves dans ces zones.
- Ne projetez pas le jet d'eau dans le nez ou dans une oreille; l'amibe potentiellement mortelle *Naegleria fowleri* peut être présente dans certaines sources d'eau (puisage au robinet, ou eau de puits non chlorée), et elle peut être mortelle après introduction dans l'organisme par ces voies.





- Utilisez l'appareil de la manière indiquée dans le mode d'emploi ou suivez les recommandations de votre dentiste.
- N'utilisez pas de piles rechargeables ou de piles au lithium remplaçables dans ce produit. Ces piles peuvent produire des pressions pouvant se révéler inconfortables pour l'utilisateur et pouvant également endommager l'appareil. L'utilisation de piles au lithium entraînera l'annulation de la garantie.

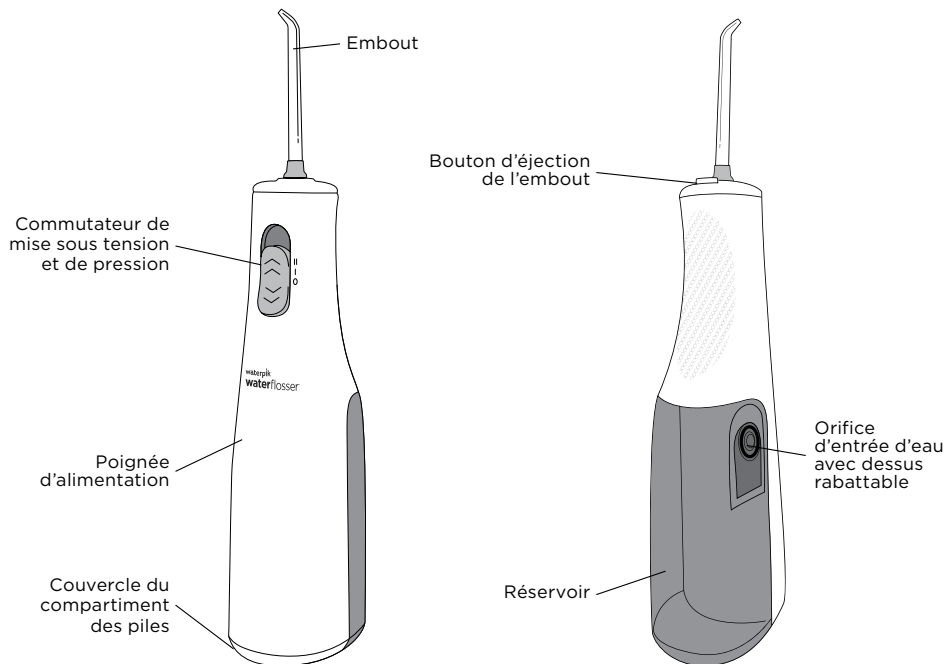

- Utilisez seulement les embouts et les accessoires recommandés par Water Pik, Inc.
- Ne laissez pas tomber ou n'insérez pas d'objet dans les orifices de l'appareil.
- N'utilisez pas ou ne faites pas fonctionner le produit à l'extérieur, en un endroit où on utilise un flacon d'aérosol ou en un endroit où on administre de l'oxygène.
- L'utilisation d'iode, agent de blanchiment ou huile essentielle insoluble concentrée dégradera la performance du produit et sa longévité; n'utilisez pas de tels ingrédients dans ce produit.
- Remplissez le réservoir uniquement avec de l'eau ou une solution recommandée par un professionnel des soins dentaires.
- Retirez tout article de joaillerie buccale avant une utilisation de ce produit.
- N'utilisez pas l'appareil si vous avez une plaie ouverte sur la langue ou dans la bouche.
- Si votre médecin vous a conseillé de prendre des antibiotiques avant les soins dentaires, consultez votre dentiste avant d'utiliser cet appareil ou tout autre instrument de soins d'hygiène bucco-dentaire.
- Exercez une supervision étroite lors de toute utilisation de ce produit par (ou à proximité d') un enfant ou une personne invalide.
- Les enfants devraient être supervisés pour s'assurer qu'ils ne jouent pas avec l'appareil.

CONSERVEZ CES INSTRUCTIONS.

DESCRIPTION DU PRODUIT



Remplacer tous les 3 mois	
Embout orthodontique 	IDÉAL POUR <input checked="" type="checkbox"/> Appareils orthodontiques <input checked="" type="checkbox"/> Utilisation générale
Embout Pik Pocket[™]nc 	IDÉAL POUR <input checked="" type="checkbox"/> Poches parodontales <input checked="" type="checkbox"/> Furcations
Embout Plaque Seeker[®] 	IDÉAL POUR <input checked="" type="checkbox"/> Implants <input checked="" type="checkbox"/> Ponts dentaires <input checked="" type="checkbox"/> Couronnes dentaires <input checked="" type="checkbox"/> Appareils de rétention <input checked="" type="checkbox"/> Utilisation générale
Embout brosse à dents 	IDÉAL POUR <input checked="" type="checkbox"/> Utilisation générale

Remplacer tous les 6 mois	
Embout jet classique 	IDÉAL POUR <input checked="" type="checkbox"/> Utilisation générale
Embout gratte-langue 	IDÉAL POUR <input checked="" type="checkbox"/> Haleine fraîche

REMARQUE : tous les embouts ne sont pas compris avec tous les modèles.

Pour l'achat d'accessoires/embouts, consultez le site www.waterpik.com, ou contactez Water Pik, Inc. par téléphone au 1-888-226-3042. Pour de l'information détaillée concernant embouts, autres accessoires ou l'utilisation du produit, consultez le site Internet www.waterpik.com.

Insertion des piles



1 Retirez le réservoir d'eau.

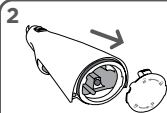

2 Faites tourner le couvercle du compartiment des piles sur la gauche, de la position verrouillée vers la position déverrouillée, et dégagez le couvercle du compartiment des piles de l'appareil.

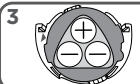

3 Insérez 3 piles de type AA comme illustré.

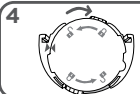

4 Pour réinstaller le couvercle du compartiment des piles, alignez les flèches, poussez et tournez.

Remplacez les piles lorsque les performances de l'appareil accusent une baisse considérable.

Remplissage du réservoir

Soulevez le couvercle rabattable du réservoir et remplissez le réservoir d'eau tiède.

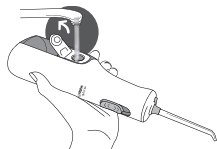

Insertion et retrait des embouts

Insérez l'embout dans le centre de la molette située au sommet de la poignée de l'hydropropulseur. Si l'embout est correctement emboîté, l'anneau coloré doit être en affleurement avec l'extrémité de la molette. Pour retirer l'embout de la poignée, appuyez sur le bouton d'éjection de l'embout et détachez l'embout de la poignée.

Réglage de la pression

Le réglage de la pression peut être ajusté sur l'hydropropulseur simplement en faisant coulisser le commutateur de mise sous tension et de pression sur la poignée. Faites coulisser le commutateur vers le haut, d'un clic pour une pression basse (I) et de deux clics pour une pression élevée (II).

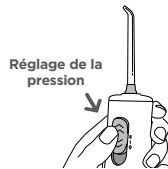

Technique recommandée

Penchez-vous complètement par-dessus l'évier et placez l'embout dans la bouche. Dirigez l'embout vers les dents et mettez l'appareil en marche (position ON I).



Pour les meilleurs résultats, commencez par les dents du fond et progressez vers les dents de devant. Faites glisser l'embout le long de la ligne gingivale et faites de courtes pauses entre les dents. Poursuivez

jusqu'à ce que vous ayez nettoyé l'intérieur et l'extérieur des dents supérieures et inférieures.

Orientez le jet à un angle de 90 degrés vers la ligne gingivale. **Fermez légèrement les lèvres pour éviter toute éclaboussure** mais laissez l'eau couler de la bouche dans l'évier. Tenez l'appareil droit pendant l'utilisation pour de meilleurs résultats.

Lorsque le nettoyage est terminé

Éteignez l'appareil. Videz le réservoir de tout liquide.

Si désiré, le réservoir peut être retiré de la poignée d'alimentation en faisant coulisser le réservoir vers le socle de l'appareil.

Pour réinstaller le réservoir sur la poignée d'alimentation, faites-le simplement glisser vers le sommet de l'appareil.

UTILISATION DE L'embout

Embout Pik Pocket^{MC}

L'embout Pik Pocket^{MC} est spécialement conçu pour diriger l'eau ou les solutions antibactériennes dans la profondeur des poches parodontales.

Pour l'utilisation de l'embout de périodontie Pik Pocket^{MC}, **sélectionnez la plus basse pression sur l'appareil**. Placez l'extrémité souple de l'embout contre une dent, en formant

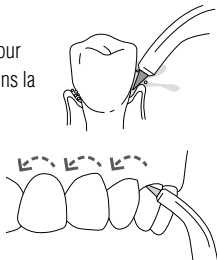

un angle de 45 degrés, et introduisez doucement l'extrémité de l'embout sous la gencive, dans la poche. Mettez l'hydropropulseur en marche et poursuivez le déplacement de l'embout le long de la gencive.

Embout gratte-langue

Pour l'utilisation du gratte-langue, sélectionnez la plus basse pression sur l'hydropropulseur; placez l'embout au centre/milieu de la langue, vers le milieu de la bouche (avant/arrière), et mettez l'hydropropulseur en marche. Déplacez le gratte-langue vers l'avant en exerçant une légère pression. Augmentez la pression si nécessaire.

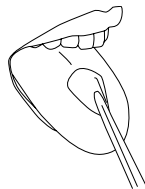

Embout orthodontique

Pour l'utilisation de l'embout orthodontique, faites glisser doucement l'embout le long de la gencive; faites une brève pause pour brosser doucement entre les dents et autour des composants de l'appareil orthodontique, avant de passer à la dent suivante.

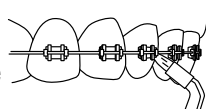

Embout brosse à dents

Placez l'embout de brosse à dents dans la bouche avec la tête de brosse sur la dent au niveau de la ligne gingivale. L'embout de brosse à dents peut être utilisé avec ou sans dentifrice. Mettez en marche l'hydropropulseur de façon à ce que



l'eau coule à travers l'embout. En appliquant **une faible pression** (les soies ne doivent pas plier), massez avec la brosse d'avant en arrière avec des mouvements très courts—comme vous le feriez avec une brosse à dents manuelle.

Embout Plaque Seeker®

Pour l'utilisation de l'embout Plaque Seeker®, placez l'embout très près de la dent pour que les soies de la brosse soient en léger contact avec la dent. Suivez la ligne gingivale et Marquez une brève pause entre les dents pour brosser en douceur et permettre à l'eau de passer entre les dents.



Utilisation de bains de bouche et autres solutions

Vous pouvez utiliser l'hydropropulseur Waterpik® pour l'administration d'un rince-bouche ou d'une solution antibactérienne. Après l'utilisation d'une quelconque solution spéciale, rincez l'appareil pour éviter la formation d'une obstruction : remplissez partiellement le réservoir avec de l'eau tiède et faites fonctionner l'appareil pour éjecter tout le contenu du réservoir dans l'évier (embout orienté vers l'évier).

Nettoyage

N'immergez jamais l'appareil dans de l'eau. Nettoyez l'appareil lorsque c'est nécessaire — utilisez un linge doux et un produit de nettoyage non abrasif pour nettoyer l'extérieur par essuyage.

Le réservoir d'eau est amovible, ce qui facilite le nettoyage; il est lavable dans le panier supérieur d'un lave-vaisselle. On recommande que le réservoir fasse l'objet d'un nettoyage hebdomadaire.

Élimination des dépôts laissés par une eau « dure »

Des dépôts dus à l'eau dure peuvent s'accumuler dans votre appareil en fonction de la teneur en minéraux de votre eau. Si ceux-ci ne sont pas nettoyés, ils peuvent entraver le bon fonctionnement de l'appareil. Nettoyage des parties internes : Ajoutez 2 cuillères à soupe de vinaigre blanc dans un réservoir rempli d'eau tiède. Dirigez la poignée et l'embout vers l'évier. Mettez l'appareil en MARCHE et faites-le fonctionner jusqu'à ce que le réservoir se vide. Rincez en répétant l'opération avec un réservoir rempli d'eau tiède et propre.

Il est recommandé d'effectuer cette opération tous les 1 à 3 mois pour maximiser la performance.

Entretien et mise au rebut des piles AA

- L'utilisation de piles alcalines et d'accumulateurs NiMH rechargeables est acceptable.
- Les piles doivent être insérées en respectant le schéma de polarité.
- Les piles usagées doivent être retirées de l'hydropropulseur et jetées de manière sécuritaire.
- Ne pas court-circuiter les bornes d'alimentation.
- Ne pas jeter les piles dans le feu.
- Le type et la qualité des piles AA utilisées ont une influence sur l'efficacité du produit.
- Remplacez toutes les piles en même temps par des piles neuves du même type et de la même marque.
- Remplacez les piles lorsque les performances de l'appareil accusent une baisse considérable.
- Retirez les piles lors des périodes prolongées d'inutilisation de l'appareil.

AVERTISSEMENT : L'utilisation de piles au lithium entraînera l'annulation de la garantie et peut également endommager l'appareil.

Entretien

Les hydropropulseurs Waterpik® ne possèdent pas de pièces électriques réparables par le consommateur et ne requièrent aucun entretien régulier. Pour les pièces de rechange et les accessoires, consultez le site www.waterpik.com. Vous pouvez aussi appeler le numéro sans frais du service à la clientèle au 1-888-226-3042.

Indiquez les numéros de série et de modèle dans toute correspondance. Ces numéros sont indiqués sous la base de l'appareil.

Pour toute question supplémentaire, visitez le site www.waterpik.com. Si aucune de ces mesures de correction ne réussit, appelez le service clientèle de Water Pik, Inc. Numéro gratuit. 1-888-226-3042.

Water Pik, Inc. offre au premier acquéreur de ce produit neuf une garantie contre tous défauts de matériaux et de fabrication pendant 1 an à partir de la date d'achat. Le consommateur devra soumettre le reçu original comme preuve d'achat et, si nécessaire, restituer l'ensemble du produit, à l'appui d'une demande au titre de la garantie. Water Pik, Inc. procédera, à sa seule discrétion, au remplacement de n'importe quelle partie du produit qu'elle aura jugé défectueuse, à la condition que le produit n'ait pas fait l'objet d'usage impropre ou abusif, qu'il n'ait subi aucune modification ou dommage après son achat, qu'il ait été utilisé conformément aux instructions et uniquement avec des accessoires ou pièces consommables approuvées par Water Pik, Inc. L'installation est la responsabilité du consommateur et n'est pas couverte par cette garantie. Cette garantie limitée ne couvre pas les accessoires ou les pièces consommables tels les embouts, les piles, etc.

Cette garantie vous confère des droits juridiques spécifiques. Vous pouvez également jouir d'autres droits, variables selon la juridiction de résidence.



Water Pik, Inc.

1730 East Prospect Road
Fort Collins, CO 80553-0001 USA

www.waterpik.com

Waterpik® is a trademark of Water Pik, Inc. registered in Argentina, Australia, Benelux, Brazil, Canada, Chile, China, Czech Republic, Denmark, EU, Finland, France, Germany, Hong Kong, Hungary, India, Italy, Japan, Korea, Mexico, New Zealand, Norway, Pakistan, Poland, Russian Federation, Saudi Arabia, Singapore, South Africa, Spain, Sweden, Switzerland, Taiwan, Turkey, Ukraine, United Kingdom, and the United States.

Waterpik® (stylized) is a trademark of Water Pik, Inc. registered in Australia, Brazil, Canada, China, EU, Hong Kong, Japan, Korea, Mexico, Russian Federation, Saudi Arabia, South Africa, Switzerland, Trinidad & Tobago, and the United States.

Pik Pocket™ is a trademark of Water Pik, Inc.

Plaque Seeker® is a trademark of Water Pik, Inc. registered in Canada, China, EU, and the United States.

Designed in USA. Made in CHINA.

Waterpik® est une marque de commerce de Water Pik, Inc. déposée en Argentine, en Australie, au Bénélux, au Brésil, au Canada, au Chili, en Chine, en République tchèque, au Danemark, au Danemark, dans l'Union Européenne, en Finlande, en France, en Allemagne, à Hong Kong, en Hongrie, en Inde, en Italie, au Japon, en Corée, au Mexique, en Nouvelle-Zélande, en Norvège, au Pakistan, en Pologne, dans la Fédération de Russie, en Arabie saoudite, à Singapour, en Afrique du sud, en Espagne, en Suède, en Suisse, à Taïwan, en Turquie, en Ukraine, au Royaume-Uni et aux États-Unis.

Waterpik® (stylisé) est une marque de commerce de Water Pik, Inc. déposée en Australie, au Brésil, au Canada, en Chine, dans l'UE, à Hong Kong, au Japon, au Mexique, en Corée, en Russie, en Arabie saoudite, en Afrique du sud, en Suisse, à Trinité-et-Tobago et aux États-Unis.

Pik Pocket™ est une marque de commerce de Water Pik, Inc.

Plaque Seeker® est une marque de commerce de Water Pik, Inc. déposée au Canada, en Chine, dans l'UE et aux États-Unis.

Conçu aux É.-U. Fabriqué en Chine.