

# **Roborock S7 Robot aspirapolvere – Manuale dell'utente**

Leggere attentamente questo manuale prima di usare questo prodotto e conservarlo con cura per riferimenti futuri.

## **Italiano**

# Indice

143	Informazioni per la sicurezza
147	Risoluzione dei problemi per il robot aspirapolvere Roborock
148	Panoramica del prodotto
154	Installazione
159	Connessione all'app
161	Istruzioni
165	Manutenzione ordinaria
175	Parametri di base
176	Errori
178	Problemi comuni
180	Dichiarazione di conformità UE
184	Informazioni WEEE
185	Informazioni sulla garanzia

# Informazioni per la sicurezza

## Restrizioni

- Questo prodotto è destinato unicamente alla pulizia di pavimenti interni, non deve essere utilizzato all'aperto (come su una terrazza senza recinzione) o su qualunque superficie diversa dal pavimento (come un divano) o in qualunque ambiente commerciale o industriale.
- Non utilizzare questo prodotto su superfici elevate prive di barriere, come il pavimento di un solaio, una terrazza senza recinzione o sulla superficie di mobili.
- Non utilizzare il prodotto quando la temperatura ambiente sia superiore ai 40°C (104°F) o inferiore ai 4°C (39°F).
- Prima di usare il prodotto, eliminare eventuali cavi dal pavimento o spostarli ai lati, per evitare che siano catturati dall'aspirapolvere.
- Per evitare di bloccare il prodotto ed evitare danni a oggetti di valore, rimuovere oggetti leggeri (come borse di plastica) o fragili (come vasi) dal pavimento prima della pulizia.
- I bambini devono essere sorvegliati per accertarsi che non giochino con l'apparecchio.
- Questo prodotto non deve essere utilizzato da persone (fra cui i bambini) con ridotte capacità fisiche, sensorie o mentali, oppure mancanza di esperienza e

## Informazioni per la sicurezza

conoscenza, a meno che siano sorvegliati o istruiti sull'uso del prodotto da una persona responsabile della loro sicurezza (CB).

- Questo prodotto può essere utilizzato da bambini di età minima di 8 anni e da persone con ridotte capacità fisiche, sensorie o mentali, oppure mancanza di esperienza e conoscenza, qualora siano sorvegliati o istruiti sull'uso del prodotto in modo sicuro e comprendano i pericoli coinvolti. I bambini non devono giocare con il prodotto. La pulizia e la manutenzione dell'utente non devono essere effettuati da bambini senza sorveglianza (UE).
- Tenere gli strumenti di pulizia della spazzola principale fuori dalla portata dei bambini.
- Non porre nulla (fra cui bambini e animali domestici) sul prodotto, che sia in funzione o meno.
- Tenere capelli, abiti larghi, dita e tutte le parti del corpo lontani da aperture e parti in movimento.
- Non usare il prodotto su oggetti roventi (come mozziconi di sigaretta).
- Non usare il prodotto su tappeti a pelo lungo (l'efficacia del prodotto può anche essere ridotta su tappeti scuri).
- Non usare il prodotto per pulire oggetti duri o taglienti (come residui di decorazioni, vetro e chiodi).

## Informazioni per la sicurezza

- Non trasportare il prodotto utilizzando il paraurti verticale, il coperchio superiore o il paraurti.
- Prima di pulire o effettuare operazioni di manutenzione sul prodotto, il prodotto deve essere spento e la spina deve essere rimossa dalla presa.
- Non usare panni inumiditi o liquidi per pulire il prodotto.
- Usare il prodotto secondo quanto indicato nel manuale. Eventuali perdite o danni causate da uso improprio saranno di responsabilità dell'utente.
- Questo prodotto contiene batterie che sono sostituibili solo da personale esperto.

## Batteria e ricarica

### AVVERTENZA

- Non ricaricare batterie non ricaricabili.
- Per ricaricare le batterie utilizzare esclusivamente l'alimentatore rimovibile robotrock CDZ11RR o CDZ12RR, forniti insieme al prodotto.
- Non smontare, riparare o modificare la batteria o la stazione di ricarica.
- Tenere la stazione di ricarica lontana da fonti di calore (come termosifoni).

## Informazioni per la sicurezza

- Non strofinare i contatti di ricarica con mani o panni umidi.
- Qualora il cavo di alimentazione sia danneggiato, interrompere immediatamente l'uso. Per evitare pericoli, il cavo deve essere sostituito dal produttore, da un suo agente di assistenza o da persone similmente qualificate.
- Accertarsi che il prodotto sia spento prima della spedizione.
- Si consiglia di utilizzare l'imballo originale.
- Prima di riporre il robot per un periodo di inutilizzo, caricarlo completamente e riporlo in un luogo fresco e asciutto. Ricaricarlo almeno ogni tre mesi, per evitare che la batteria si scarichi.
- Per soddisfare i requisiti di esposizione alle RF, durante il funzionamento occorre mantenere una distanza di almeno 20 cm fra il dispositivo e le persone. Per garantire la conformità, si sconsiglia l'utilizzo a distanze inferiori.
- L'antenna utilizzata per questo trasmettitore non deve essere collocata vicino a qualunque altra antenna o trasmettitore.

# Risoluzione dei problemi per il robot aspirapolvere Roborock

Nome	Risoluzione del problema
Robot	Problema elencato nel Manuale dell'utente
	Il prodotto non si accende
	La spazzola principale, la spazzola laterale, la ventola o le ruote principali non funzionano
Stazione di ricarica	Il robot non riceve alimentazione
Cavo di alimentazione	La stazione di ricarica non riceve alimentazione

# Panoramica del prodotto

## Robot

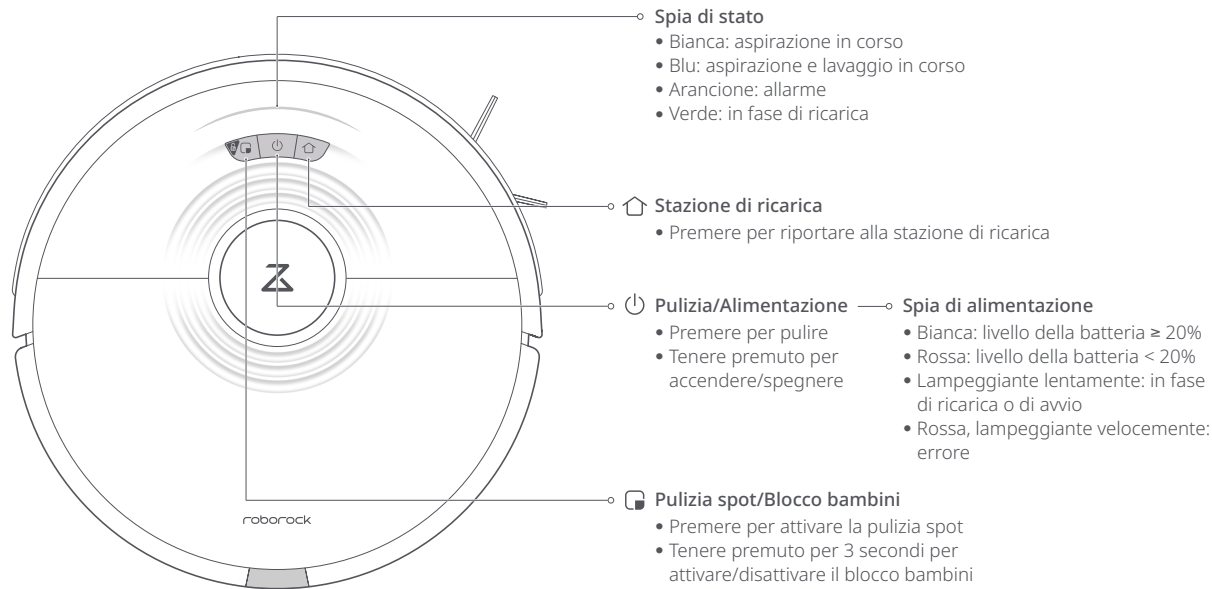

**Nota:** Premere qualunque pulsante per mettere in attesa il robot durante la pulizia o il ritorno alla stazione di ricarica.



# Panoramica del prodotto

## Elenco parti

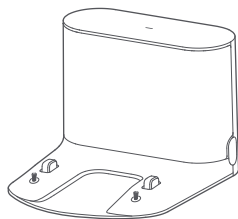

Stazione di ricarica

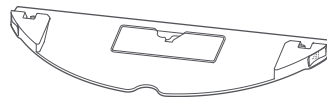

Aggancio panno di lavaggio VibraRise

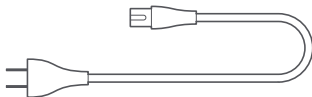

Cavo di alimentazione



Panno di lavaggio VibraRise

# Panoramica del prodotto

## Robot

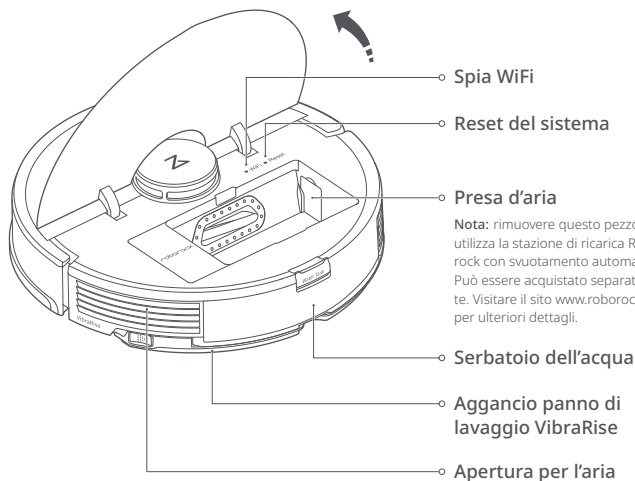

## Cestino della polvere

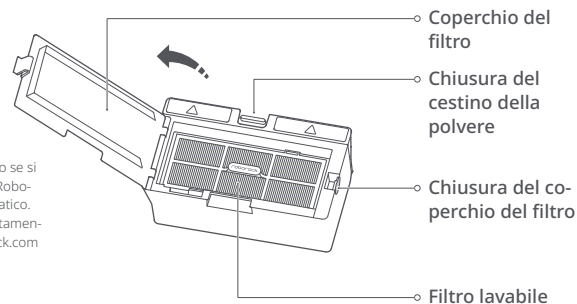

# Panoramica del prodotto

## Robot e sensori

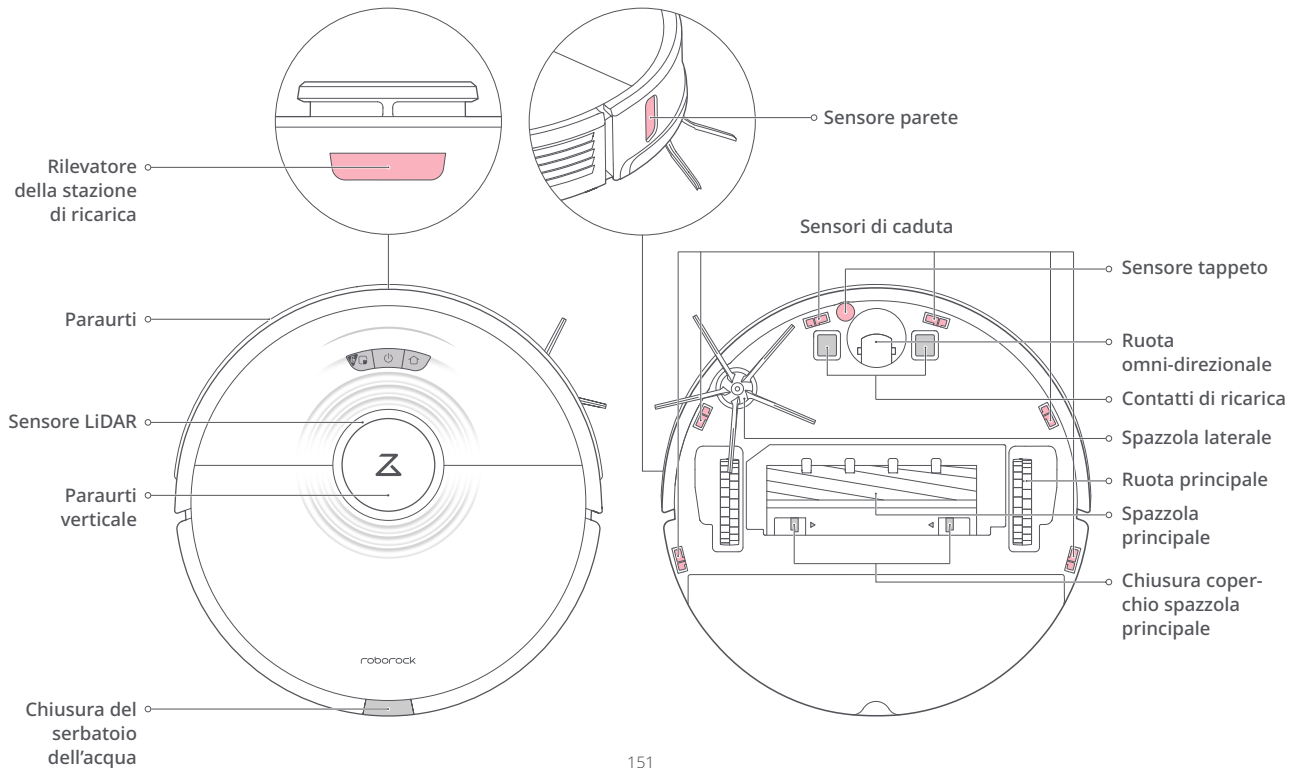

# Panoramica del prodotto

## Modulo VibraRise

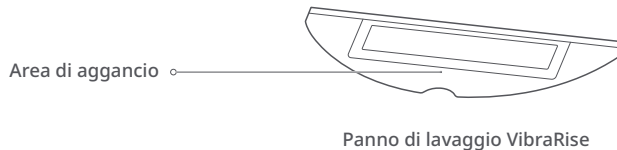
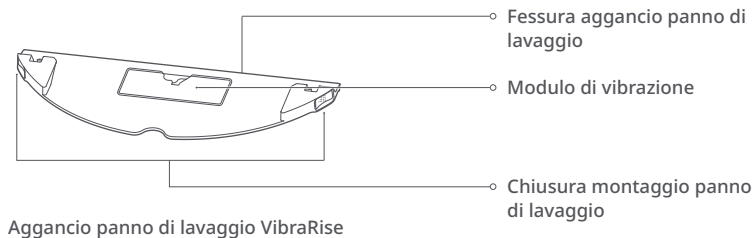
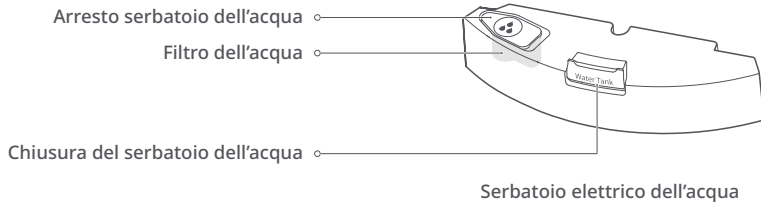

# Panoramica del prodotto

## Stazione di ricarica

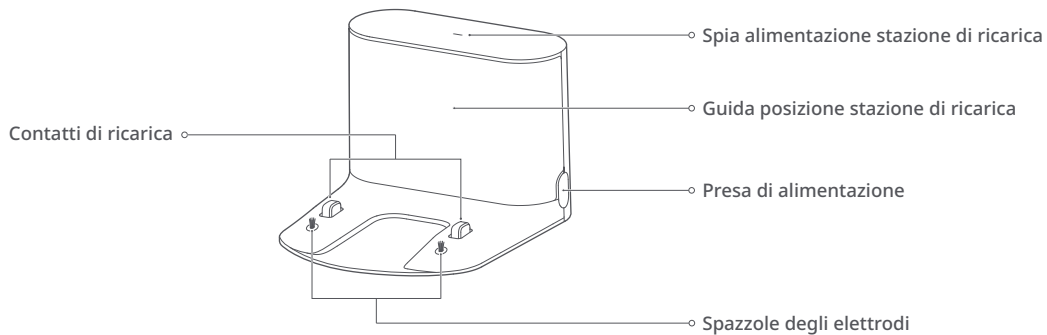

# Installazione

## Importante

1. Rimuovere cavi e piccoli oggetti dal pavimento e spostare ogni eventuale oggetto instabile, fragile, prezioso o pericoloso per prevenire lesioni personali o danni alle cose qualora degli oggetti vengano ingarbugliati, colpiti o fatti cadere dal robot.

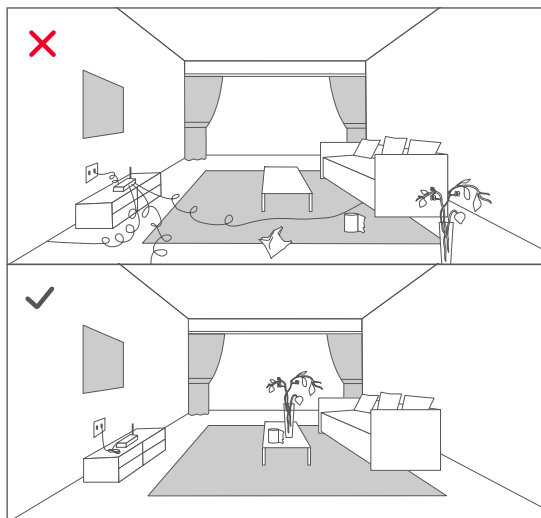

2. Se si utilizza il robot in zone sopraelevate, utilizzare sempre una barriera di sicurezza per prevenire cadute accidentali che possano provocare lesioni personali o danni alle cose.

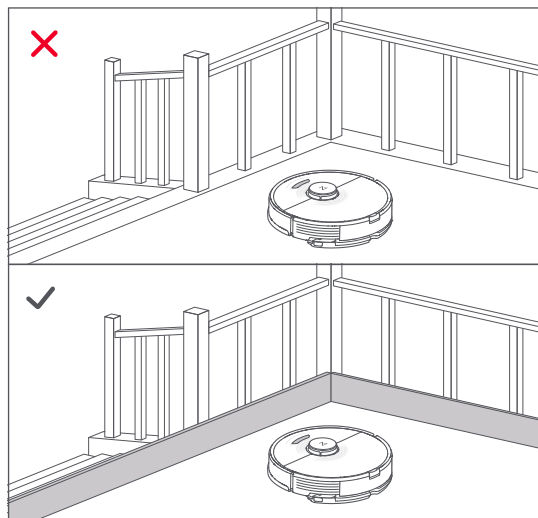

**Nota:** Durante il primo utilizzo del robot, seguire attentamente il suo percorso di pulizia, prestando attenzione ai principali ostacoli. Negli utilizzi successivi, il robot sarà in grado di pulire da solo.

# Installazione

## 1 Posizionamento della stazione di ricarica

Collocare la stazione di ricarica su una superficie piana, livellata, contro una parete. Collegare il cavo di alimentazione alla stazione di ricarica ed eliminare eventuali cavi dal pavimento. Per garantire una migliore esperienza dell'app mobile, collocare la stazione di ricarica in una zona con una buona copertura WiFi.

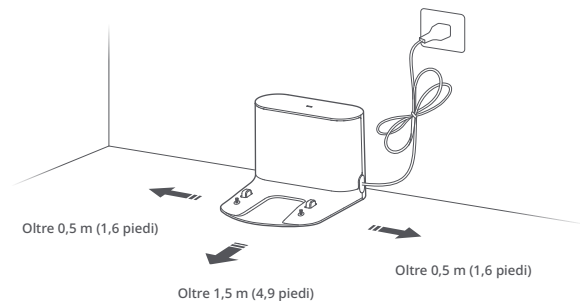

### Nota:

- Garantire sempre almeno 0,5 m (1,6 piedi) di distanziamento su ogni lato e oltre 1,5 m (4,9 piedi) di fronte alla stazione di ricarica.
- Se il cavo di alimentazione pende verticalmente sul pavimento, potrebbe essere catturato dal robot, causando la sconnessione della stazione di ricarica.
- La spia della stazione di ricarica è accesa quando la stazione di ricarica è alimentata e si spegne quando il robot è in fase di ricarica.
- Non collocare la stazione di ricarica in luoghi esposti alla luce solare diretta e non bloccare la Guida di posizione. In caso contrario, il robot potrebbe non essere in grado di tornare automaticamente alla stazione di ricarica.
- Utilizzare del nastro biadesivo per fissare la stazione di ricarica.

## 2 Fissare la stazione di ricarica con del nastro adesivo

Strofinare la zona di pavimento in cui verrà collocata la stazione di ricarica con un panno asciutto, poi fissare la stazione di ricarica mediante del nastro biadesivo sul fondo della stazione.

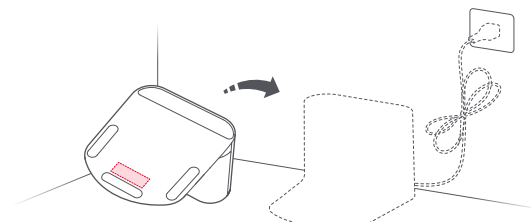

### Nota:

- L'impiego del nastro biadesivo per fissare la stazione di ricarica è opzionale.
- Quando necessario, rimuovere lentamente il nastro biadesivo per ridurre la colla residua.

# Installazione

## 3 Accensione e ricarica del robot

Tenuto premuto il pulsante  per accendere il robot. Quando la spia di accensione si accende, porre il robot sulla stazione di ricarica affinché si possa ricaricare. Per mantenere le prestazioni del pacco di batterie ricaricabili agli ioni di litio ad alte prestazioni, tenere il robot caricato.

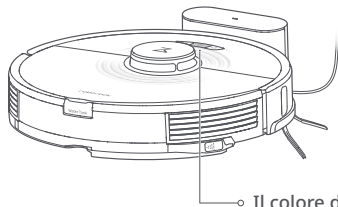

Il colore della spia di accensione indica il livello della batteria:

- Bianca: livello della batteria  $\geq$  20%
- Rossa: livello della batteria  $<$  20%

**Nota:** Il robot potrebbe non accendersi qualora la batteria avesse poca carica. In questo caso, disporre direttamente il robot sulla stazione di ricarica, affinché si ricarichi.

## 4 Lavaggio del pavimento

**Nota:** Per prevenire un eccessivo accumulo di sporco sul panno, i pavimenti devono essere puliti con aspirazione almeno tre volte prima del primo ciclo di lavaggio.

### 1. Rimuovere il serbatoio dell'acqua

Rilasciare la chiusura del serbatoio dell'acqua e spingere il serbatoio all'indietro.

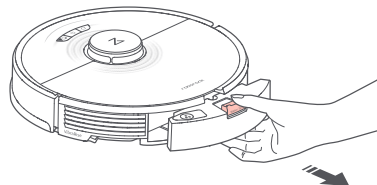

### 2. Riempire il serbatoio dell'acqua

Aprire il serbatoio dell'acqua, riempirlo d'acqua e richiuderlo strettamente.

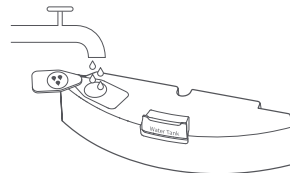

**Nota:**

- Riempire solo con acqua. Liquidi detergenti e/o disinfettanti possono corrodere il serbatoio.
- Usare esclusivamente acqua fredda/a temperatura ambiente. L'acqua calda potrebbe deformare il serbatoio.



# Installazione

## 3. Reinstallare il serbatoio dell'acqua

Spingere il serbatoio lungo le scanalature fino a che si fissi in posizione con uno scatto.

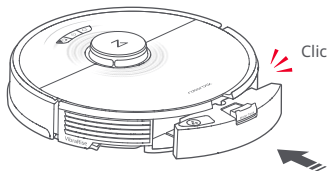

## 4. Installare il panno di lavaggio VibraRise

Inumidire il panno e strizzarlo per eliminare l'acqua in eccesso. Farlo scorrere lungo la fessura di aggancio fino a fissarlo completamente.

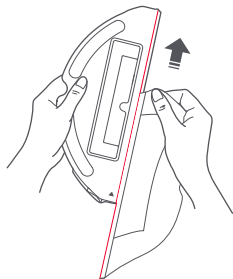

## 5. Installare l'aggancio del panno di lavaggio VibraRise

Spingere l'aggancio del panno di lavaggio lungo il fondo del serbatoio dell'acqua fino a che si fissi in posizione con uno scatto.

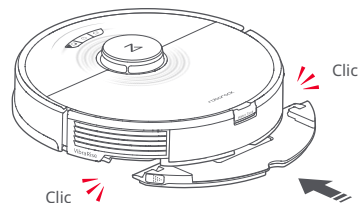

**Nota:** Per mantenere il flusso e la qualità di pulizia dell'acqua, pulire il panno di lavaggio dopo 60 minuti di utilizzo.

**Nota:** Con questo prodotto utilizzare esclusivamente il panno di lavaggio VibraRise ufficiale.

# Installazione

## 6. Rimuovere l'aggancio del panno di lavaggio VibraRise

Dopo che il robot è tornato alla stazione di ricarica, rimuovere l'aggancio del panno di lavaggio premendo le chiusure su entrambi i lati e spingendo all'indietro.

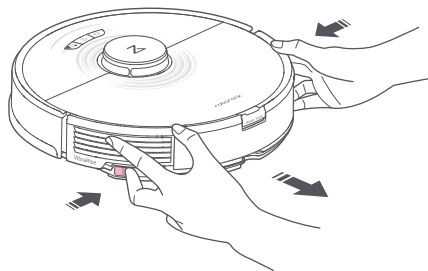

### Nota:

- Lavare il panno dopo ogni utilizzo e svuotare regolarmente il serbatoio dell'acqua inutilizzata.
- Rimuovere l'aggancio del panno di lavaggio quando non si effettua un lavaggio. Il serbatoio dell'acqua può rimanere installato.

## ⚠ AVVERTENZA

Rischio di lesioni. Non inserire le dita fra l'aggancio del panno di lavaggio e il serbatoio dell'acqua.

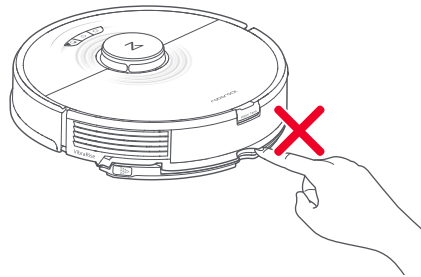

# Connessione all'app

Questo robot supporta sia l'app Roborock che quella Xiaomi Home. Scegliere quella che meglio soddisfa le proprie esigenze.

## 1 Download dell'app

1. Cercare "Roborock" nell'App Store o in Google Play oppure scansionare il codice QR per scaricare e installare l'app.





2. Cercare "Xiaomi Home" nell'App Store o in Google Play oppure scansionare il codice QR qui in basso per scaricare e installare l'app.



# Connessione all'app

## 2 Reset del WiFi

1. Aprire il coperchio superiore e individuare la spia del WiFi.
2. Tenere premuti i pulsanti  e  fino a udire l'allarme vocale di "Reset WiFi in corso". Il reset è completo quando la spia del WiFi lampeggia lentamente. A questo punto, il robot rimarrà in attesa di un collegamento.

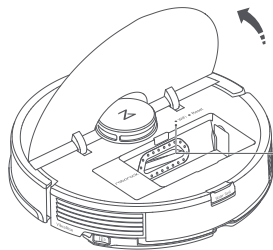

### Spia WiFi

- Spenta: WiFi disabilitato
- Lampeggiante lentamente: in attesa di collegamento
- Lampeggiante velocemente: collegamento in corso
- Fissa: WiFi collegato

**Nota:** qualora non sia possibile collegare il robot a causa della configurazione del router, di una password dimenticata o di qualunque altra ragione, effettuare il reset del WiFi e aggiungere il robot come nuovo dispositivo.

## 3 Aggiunta di un dispositivo



Sulla pagina iniziale dell'app, toccare l'icona "+" nell'angolo in alto a destra e seguire le istruzioni per aggiungere un dispositivo.

### Nota:

- la procedura effettiva potrebbe variare a causa degli aggiornamenti dell'app. Seguire le istruzioni fornite dall'app.
- Sono supportate solo le reti WiFi da 2,4 GHz.
- Se il robot attende un collegamento per più di un'ora, il WiFi verrà automaticamente disabilitato. Se occorre ricollegare, effettuare il reset del WiFi prima di procedere.

# Istruzioni

## Accensione/spengimento

Tenuto premuto il pulsante  per accendere il robot. La spia di alimentazione si accenderà e il robot entrerà nella modalità standby. Tenere premuto il pulsante  per spegnere il robot e terminare l'attuale ciclo di pulizia.

**Nota:** Non è possibile spegnere il robot mentre si sta ricaricando.

## Avvio della pulizia

Premere il pulsante  per avviare la pulizia. Il robot programmerà il suo percorso in base alla sua scansione della stanza. Suddividerà quindi ciascuna stanza in quadrati, pulendo i bordi di ciascun quadrato prima di passare all'interno, con un percorso a zig zag. Si sposterà poi al quadrato successivo, fino a coprire efficientemente ogni zona di ogni stanza.

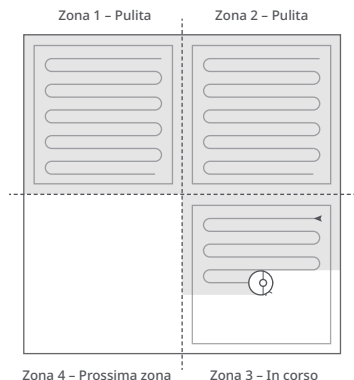

### Nota:

- La pulizia non può essere avviata se il livello di carica della batteria è troppo basso. Lasciare ricaricare il robot prima di avviare la pulizia.
- Prima della pulizia, rimuovere eventuali cavi (fra cui il cavo di alimentazione della stazione di ricarica) e gli oggetti fragili dal pavimento. Cavi e oggetti sparsi potrebbero essere catturati dal robot, con il risultato di sconnessioni o danni a cavi e oggetti.
- Se la pulizia viene completata entro 10 minuti, l'area verrà pulita due volte.
- Se la batteria si scarica durante la pulizia, il robot ritornerà automaticamente alla stazione di ricarica per ricaricarsi e riprendere dal punto in cui si era interrotto.
- Se è presente l'aggancio del panno di lavaggio, il robot lo solleverà per pulire le aree coperte da tappeti. Nell'app è possibile scegliere di evitare le aree coperte da tappeti.

## Impostazione della modalità

Utilizzare l'app per regolare la potenza di aspirazione e l'intensità della vibrazione.

# Istruzioni

## Pulizia spot

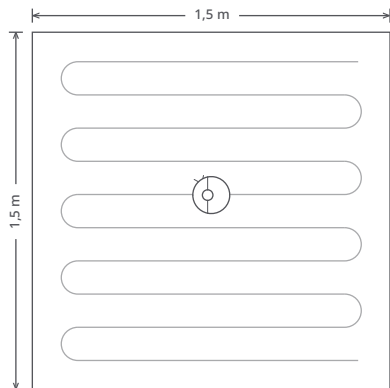

Premere  per avviare la pulizia spot.

Area: quadrato di 1,5 m (4,9 piedi) centrati sul robot.



**Nota:** Dopo la pulizia spot, il robot tornerà al punto di partenza e passerà nella modalità Standby.

## Pausa

Durante la pulizia premere qualunque pulsante per mettere in pausa, premere  per continuare oppure premere  per riportare il robot alla stazione di ricarica.

**Nota:** Posizionando un robot in pausa sulla stazione di ricarica si terminerà l'attuale pulizia.

## Riempimento della vaschetta dell'acqua o pulitura del panno per la pulizia

Per aggiungere acqua o pulire il panno per la pulizia, premere un pulsante qualsiasi per arrestare il robot e rimuovere il modulo di lavaggio. Dopo aver aggiunto acqua o pulito il panno, reinstallare il modulo di lavaggio e premere il pulsante  per continuare.

## Sleep

Se il robot è inattivo per oltre 10 minuti, passerà nella modalità Sleep e la sua spia di alimentazione lampeggerà una volta ogni pochi secondi. Premere qualunque pulsante per uscire dalla modalità Sleep.

**Nota:**

- Il robot non passa nella modalità Sleep durante la ricarica.
- Il robot si spegne automaticamente se lasciato in modalità Sleep per oltre 12 ore.

## Modalità "Do not disturb" (DND: non disturbare)

Per impostazione predefinita, la modalità DND è attivata dalle 22:00 alle 08:00. Questo può essere disabilitato o personalizzato nell'app. Nella modalità DND la pulizia viene arrestata, vengono disabilitati gli avvisi vocali e la spia di alimentazione si affievolisce.

## Blocco bambini

Quando il blocco bambini è attivo, tutti i pulsanti sono bloccati quando il robot è fermo.

# Istruzioni

## Ricarica

Al termine della pulizia, il robot torna automaticamente alla stazione di ricarica. Se è stato messo in pausa, premere il pulsante  per inviarlo alla stazione di ricarica. Durante la ricarica, la spia di alimentazione lampeggia lentamente.

**Nota:** Qualora il robot non riesca a trovare la stazione di ricarica, tornerà alla posizione di partenza più recente. In tal caso, collocare manualmente il robot sulla stazione di ricarica affinché possa ricaricarsi.

## Errore

In caso di errore, la spia di alimentazione lampeggia rapidamente di colore rosso e viene emesso un allarme vocale. Si veda "Errori" per le soluzioni.

**Nota:**

- Il robot passa automaticamente nella modalità Sleep se lasciato in stato di errore per oltre 10 minuti.
- Posizionando il robot in stato di errore sulla stazione di ricarica si terminerà l'attuale pulizia.

## Reset del sistema

Effettuare il reset del sistema qualora il robot non risponda ai pulsanti premuti o non possa essere spento. In questo modo, il robot si riavvierà.

**Nota:** dopo un reset del sistema le pulizie programmate, il WiFi e altre impostazioni saranno riportate ai valori di fabbrica.

## Ripristino alle impostazioni di fabbrica

Accendere il robot se non funziona dopo un reset del sistema. Tenere premuto il pulsante  e premere contemporaneamente il pulsante Reset fino a udire l'avviso vocale "Restoring the initial version" (Ripristino alla versione iniziale). Il robot verrà ripristinato ai valori di fabbrica.

## Pulizia selettiva delle stanze

Il robot pulirà le aree selezionate nell'app.

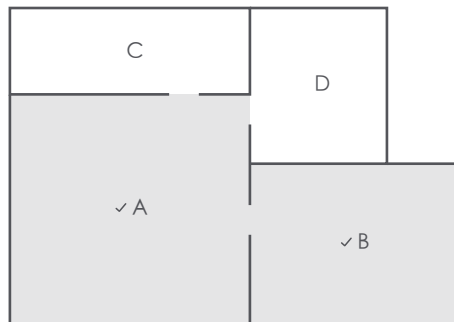

**Nota:**

- Prima di potere utilizzare questa funzione occorre attivare la modalità Salvataggio mappe e portare a termine una pulizia completa.
- Durante la pulizia il robot potrebbe entrare in aree non selezionate. Eliminare gli ostacoli dal pavimento nelle stanze selezionate, in quanto il robot potrebbe entrare in queste aree.

## Pulizia a zone

Il robot pulirà le zone configurate nell'app.

**Nota:** Durante la pulizia della zona designata, il robot potrebbe spostarsi fuori dai bordi della suddetta zona. Assicurarsi che non vi siano cavi, né ostacoli vicini alla zona da pulire.

# Istruzioni

## Pulizia programmata

Definendo i programmi di pulizia, nelle ore stabilite il robot effettuerà la pulizia e tornerà poi alla stazione di ricarica.

## Zone vietate, zone di lavaggio vietato e pareti invisibili

Utilizzare le Zone vietate e le pareti invisibili create nell'app per impedire l'accesso a certe zone e stanze. Per impostazione predefinita, le zone di lavaggio vietato si attivano quando è installato l'aggancio del panno di lavaggio.

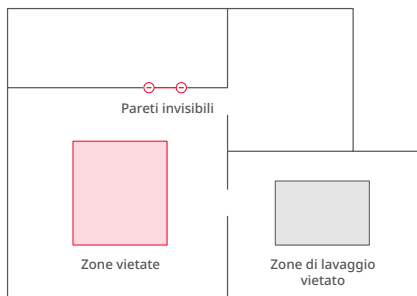

### Nota:

- Sono supportate solo le zone vietate e le pareti invisibili definite nell'app.
- Prima di potere utilizzare questa funzione occorre attivare la modalità Salvataggio mappe e portare a termine una pulizia completa.
- Zone vietate, zone di lavaggio vietato e pareti invisibili devono essere utilizzate solo per personalizzare l'area di pulizia. Non devono essere utilizzate per isolare i pericoli.
- Spostando manualmente il robot o apportando cambiamenti significativi all'ambiente si potrebbe determinare la perdita di zone di passaggio o lavaggio vietato e di pareti invisibili.

## Aggiornamenti del firmware

Utilizzare l'app per aggiornare il firmware del robot. Effettuare l'aggiornamento quando il robot è alla stazione di ricarica e il livello di carica della batteria è almeno del 20%. Durante l'aggiornamento, la spia dell'alimentazione lampeggerà rapidamente in bianco.

## Altre funzioni dell'app

Visualizzare lo stato del robot	Accelerazione per tappeti
Visualizzazione della mappa in tempo reale	Cronologia delle pulizie
Gestione delle mappe	Programma di manutenzione
Pulizia personalizzata	Regolazione del volume

**Nota:** le funzioni e i dettagli effettivi dell'app potrebbero differire lievemente a causa dei periodici sviluppi e aggiornamenti.



# Manutenzione ordinaria

Per garantire le prestazioni ottimali, effettuare la manutenzione del robot in base alle seguenti linee guida:

Parte	Frequenza di manutenzione	Frequenza di sostituzione	Metodo di manutenzione
Ruota omni-direzionale	Come necessario	/	Usare un cacciavite o un utensile simile per estrarre gli assi. Sciacquare, lasciare asciugare e reinstallare la ruota.
Spazzola principale	2 settimane	6-12 mesi	Ruotare gli elementi di fissaggio dei coperchi della spazzola principale nella direzione di sbloccaggio ed estrarli. Dopo aver rimosso la sporcizia avvolta intorno alla spazzola, reinstallare i coperchi della spazzola principale ruotando nella direzione di bloccaggio.
Spazzola laterale	Mensile	3-6 mesi	Usare un cacciavite per svitare la spazzola laterale. Rimuovere l'eventuale sporco che sia rimasto intrappolato e avvitare la spazzola.
Filtro lavabile	2 settimane	6-12 mesi	Rimuovere e sciacquare, battendo delicatamente per rimuovere eventuale sporco. Asciugare all'aria per almeno 24 ore prima di riutilizzare.
Panno di lavaggio VibraRise	Dopo ogni utilizzo	3-6 mesi	Rimuovere e pulire il panno di lavaggio dopo ogni utilizzo.
Contatti di ricarica (robot)	Mensile	/	Pulire strofinando con un panno morbido asciutto.
Contatti di ricarica (stazione di ricarica)	Mensile	/	Pulire strofinando con un panno morbido asciutto.
Rilevatore della stazione di ricarica	Mensile	/	Pulire strofinando con un panno morbido asciutto.
Sensori di caduta	Mensile	/	Pulire strofinando con un panno morbido asciutto.
Sensore tappeto	Mensile	/	Pulire strofinando con un panno morbido asciutto.
Ruote principali	Mensile	/	Pulire strofinando con un panno morbido asciutto.

**Nota:** La frequenza di sostituzione varierà in base situazione effettiva. Sostituire una parte qualora su di essa si verificassero usura o tagli anomali.

# Manutenzione ordinaria

## Spazzola principale

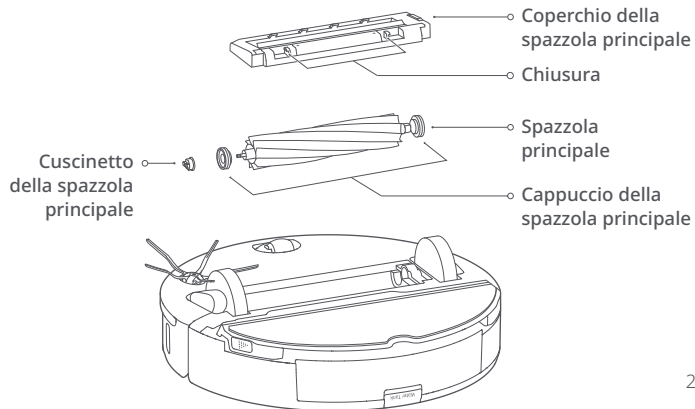

1. Capovolgere il robot, poi sbloccare e rimuovere il coperchio della spazzola principale.

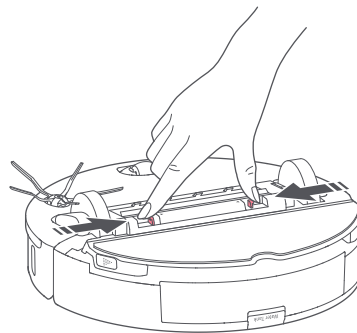

2. Estrarre la spazzola principale, poi rimuovere e pulire i cuscinetti.

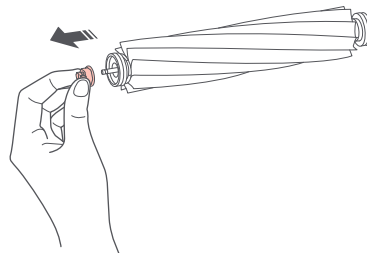

# Manutenzione ordinaria

3. Rimuovere il cappuccio della spazzola principale ruotando in direzione di sblocco. Dopo la pulizia, ricollegarlo ruotando in direzione di blocco.

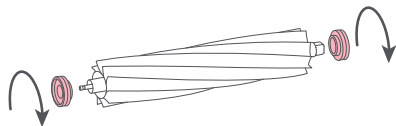

4. Dopo avere rimosso eventuali peli o sporco intrappolati alle due estremità della spazzola principale, reinstallarla e premere sul coperchio della spazzola principale per fissarla.

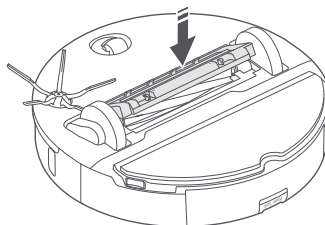
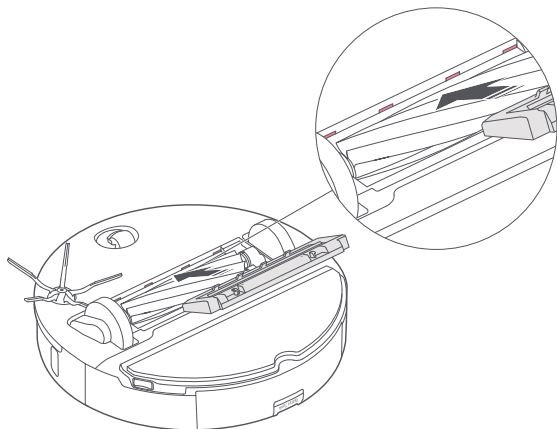

## Nota:

- Usare un panno umido per strofinare la spazzola principale. Asciugare completamente prima dell'uso ma evitare l'esposizione diretta al sole.
- Non usare detergenti corrosivi o prodotti disinfettanti per pulire la spazzola principale.

## Spazzola laterale

1. Svitare la spazzola laterale e rimuovere eventuale sporco intrappolato.
2. Reinstallare e stringere in posizione.

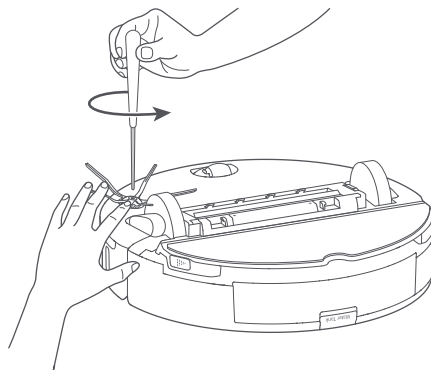

# Manutenzione ordinaria

## Ruota omni-direzionale

1. Usare un piccolo cacciavite o un utensile simile per estrarre gli assi e rimuovere la ruota.

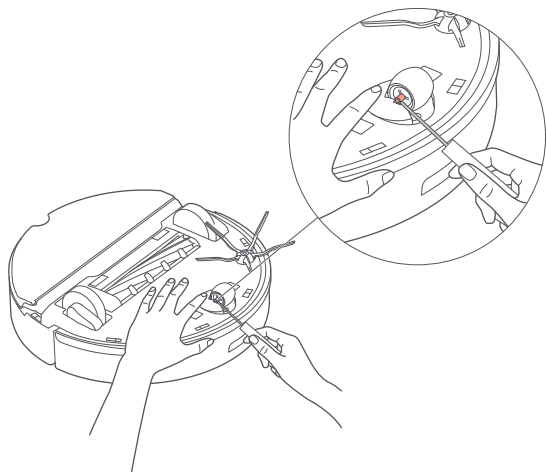

**Nota:** La staffa della ruota omni-direzionale non può essere rimossa.

2. Sciacquare la ruota e l'asse per rimuovere eventuali peli o sporco.

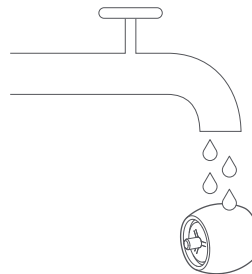

3. Asciugare e reinstallare la ruota, premendola saldamente in posizione.

# Manutenzione ordinaria

## Ruote principali

Utilizzare un panno morbido asciutto per strofinare e pulire le ruote principali.

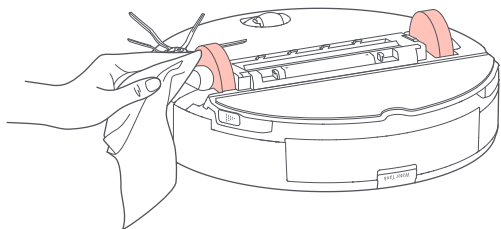

## Cestino della polvere

1. Aprire il coperchio superiore del robot e rimuovere il cestino della polvere.

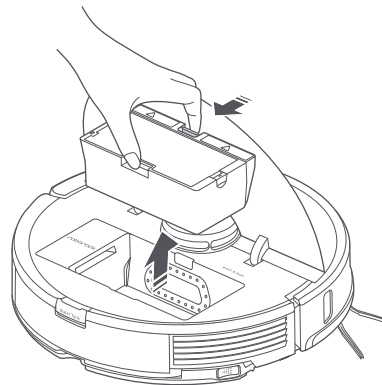

# Manutenzione ordinaria

2. Aprire il coperchio e svuotarlo.

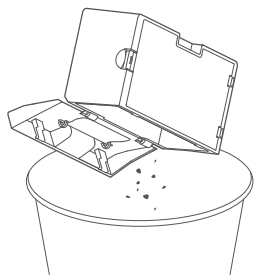
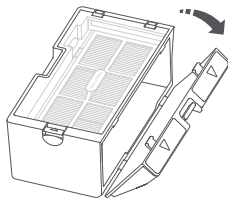

3. Riempirlo con acqua pulita e chiudere il coperchio. Agitare delicatamente il cestino, poi versare via l'acqua sporca.

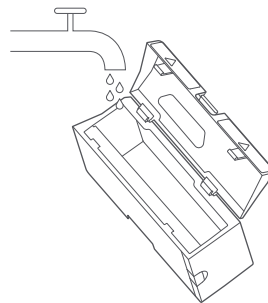

**Nota:** Per prevenire blocchi, utilizzare solo dell'acqua pulita senza aggiungere detersivi liquidi.

4. Asciugare all'aria il cestino e il filtro lavabile.

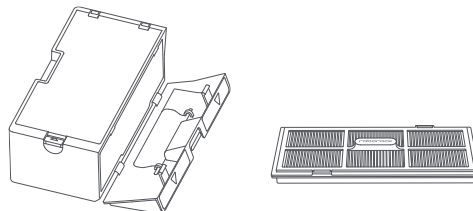

# Manutenzione ordinaria

## Filtro lavabile

1. Aprire il coperchio del filtro e rimuovere il filtro.

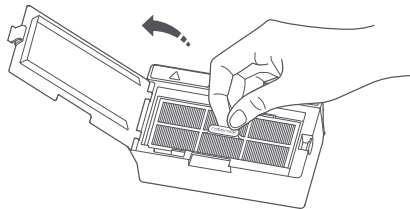

2. Sciacquare ripetutamente e battere sul telaio del filtro per rimuovere la maggiore quantità di sporco possibile.

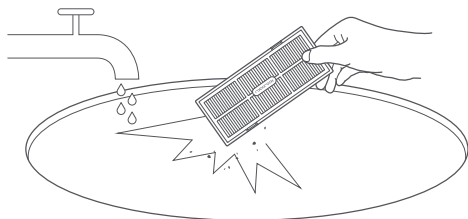

**Nota:** Per evitare danni, non toccare il filtro con le mani, spazzole o oggetti affilati.

3. Lasciare che il filtro si asciughi completamente prima di reinstallarlo.

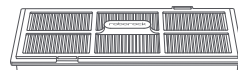

**Nota:** Se necessario, utilizzare un filtro alternativo.

# Manutenzione ordinaria

## Serbatoio dell'acqua

1. Aprire il serbatoio dell'acqua e riempirlo con acqua pulita.

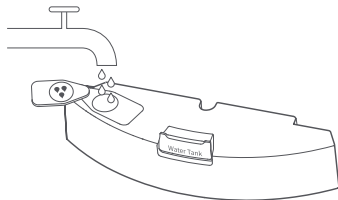

2. Chiudere il serbatoio e scuoterlo delicatamente.

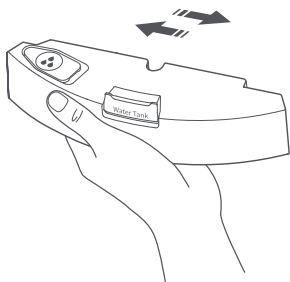

3. Versare via l'acqua sporca.

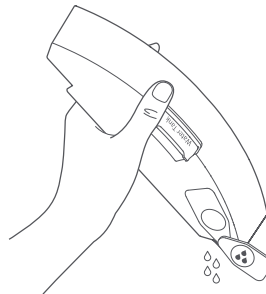



# Manutenzione ordinaria

## Panno di lavaggio VibraRise

1. Rimuovere il panno di lavaggio dal suo supporto.

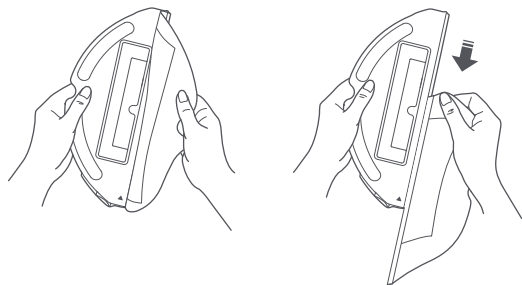

2. Pulire il panno di lavaggio e asciugarlo all'aria.

**Nota:** Un panno di lavaggio sporco comprometterà i risultati del lavaggio. Iniziare sempre con un panno pulito.

## Sensori del robot

Utilizzare un panno morbido asciutto per strofinare e pulire tutti i sensori, fra cui:

1. Il rilevatore della stazione di ricarica.
2. Il sensore parete.
3. Il sensore tappeto.
4. I sei sensori di caduta.

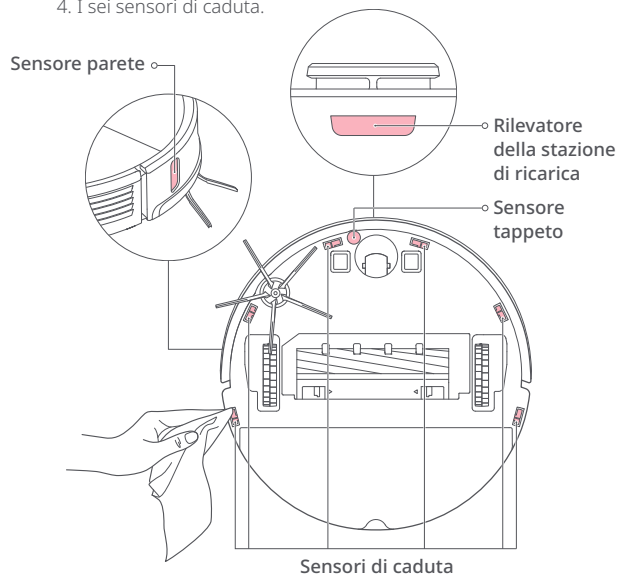

# Manutenzione ordinaria

## Zone dei contatti di ricarica

Utilizzare un panno morbido asciutto per strofinare i contatti di ricarica sulla stazione di ricarica e sul robot.

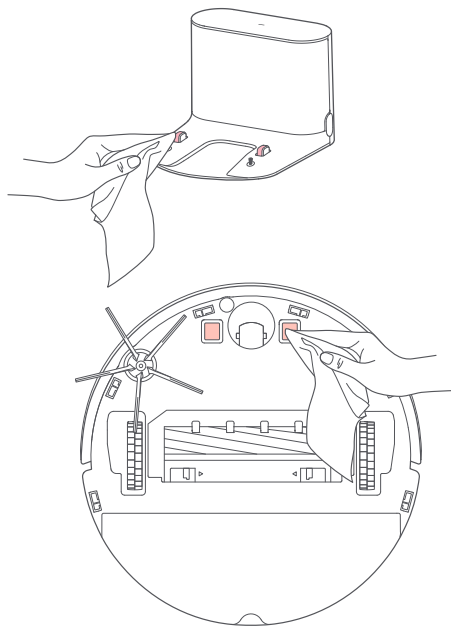

## Batteria

Il robot è dotato di un pacco batterie ricaricabile agli ioni di litio ad alte prestazioni. Per mantenere le prestazioni della batteria, tenere carico il robot.

**Nota:** Qualora il robot non venga usato per un prolungato periodo di tempo, spegnerlo e ricaricarlo almeno ogni tre mesi per evitare danni alla batteria causati da una scarica eccessiva.

# Parametri di base

## Robot

Modello	roborock S7
Dimensioni	353×350×96,5 mm
Batteria	Batteria al litio da 14,4 V/5200 mAh
Peso	Circa 4,7 kg
Collegamento wireless	WiFi Smart Connect
Ingresso nominale	20 VCC 1,2 A
Tempo di carica	< 6 ore

**Nota:** Il numero di serie si trova su un adesivo sul fondo del robot.

## Stazione di ricarica

Modello	CDZ11RR o CDZ12RR
Dimensioni	151×130×98 mm
Potenza nominale	28 W
Ingresso nominale	100-240 VCA
Uscita nominale	20 VCC 1,2 A
Frequenza nominale	50-60 Hz
Ricarica della batteria	Batteria al litio da 14,4 V/5200 mAh

# Errori

Qualora si verifichi un errore mentre il robot è in fase di pulizia, la spia di alimentazione lampeggerà rapidamente di colore rosso e verrà emesso un allarme vocale. Fare riferimento alla seguente tabella per la risoluzione degli errori.

1. Dopo avere risolto eventuali errori, ricollocare il robot e riavviare la pulizia.
2. Dopo eventuali errori dei sensori, pulire i sensori e riprovare.
3. Se la batteria ha una temperatura anomala, attendere che torni alla normalità prima dell'uso.

---

**Errore 1:** ruotare l'unità laser e verificare che non sia inceppata o bloccata.

---

**Errore 2:** pulire e picchiettare leggermente il paraurti.

---

**Errore 3:** spostare l'unità principale in un nuovo punto e riavviare.

---

**Errore 4:** pulire i sensori di dislivello, allontanare l'unità principale da eventuali dislivelli, quindi riavviare.

---

**Errore 5:** spazzola principale inceppata. Pulire la spazzola principale e i cuscinetti.

---

**Errore 6:** rimuovere e pulire la spazzola laterale.

---

**Errore 7:** verificare che le ruote non siano bloccate, quindi spostare l'unità principale in un nuovo punto e riavviare.

---

**Errore 8:** rimuovere eventuali ostacoli attorno all'unità centrale.

---

**Errore 9:** reinstallare la vaschetta raccogli-polvere e il filtro.

---

**Errore 12:** il livello di carica della batteria è troppo basso. Ricaricare prima dell'uso.

---

**Errore 13:** errore di ricarica. Pulire i contatti di ricarica e riprovare.

---

**Errore 14:** errore batteria.

---

**Errore 15:** pulire i sensori di parete.

---

# Errori

---

**Errore 16:** posizionare l'unità principale su un pavimento piano e avviare.

---

**Errore 17:** errore del modulo della spazzola laterale. Reimpostare l'unità principale.

---

**Errore 18:** errore ventola. Reimpostare l'unità principale.

---

**Errore 21:** è stato premuto il sensore di altezza. Spostare l'unità principale e riavviare.

---

**Errore 22:** pulire il sensore di ricarica sull'unità principale.

---

**Errore 23:** pulire l'area di trasmissione sulla base di ricarica.

---

**Errore 27:** sistema VibraRise inceppato. Verificare la presenza di ostruzioni.

---

**Errore 28:** robot sul tappeto. Spostarlo sul pavimento e riprovare.

---

Filtro bloccato o bagnato. Pulirlo, asciugarlo e riprovare.

---

È stata rilevata una zona con divieto di accesso o un nastro barriera. Allontanare l'unità principale e riavviare.

---

Impossibile attraversare il tappeto. Spostare il robot dal tappeto e riavviarlo.

---

Si è verificato un errore interno. Riavviare il sistema.

---

**Nota:** Un reset del sistema potrebbe risolvere molti problemi.

Se il problema persiste dopo avere applicato le raccomandazioni elencate nella precedente tabella, inviare una e-mail al nostro team di assistenza post-vendita:

Assistenza USA/Non Europa: [support@roborock.com](mailto:support@roborock.com)

Assistenza Europa: [support@roborock-eu.com](mailto:support@roborock-eu.com)

# Problemi comuni

Problema	Soluzione
Il robot non si accende	<ul style="list-style-type: none"><li>• Il livello di carica della batteria è basso. Porre il robot sulla stazione di ricarica e ricaricarlo prima di utilizzarlo.</li><li>• La temperatura della batteria è troppo bassa o troppo alta. Utilizzare il robot solo nell'intervallo di 4-40 °C (39-104 °F).</li></ul>
Impossibile ricaricare	<ul style="list-style-type: none"><li>• Verificare che la spia di alimentazione sia accesa e entrambe le estremità del cavo di alimentazione siano correttamente collegate.</li><li>• Se il contatto è insufficiente, pulire le zone di contatto sulla stazione di ricarica e sul robot.</li></ul>
La ricarica è lenta	<ul style="list-style-type: none"><li>• Quando utilizzato a temperature alte o basse, il robot riduce automaticamente la sua velocità di ricarica per prolungare la vita della batteria.</li><li>• I contatti di ricarica potrebbero essere sporchi. Strofinarli con un panno asciutto.</li></ul>
Impossibile tornare alla stazione di ricarica	<ul style="list-style-type: none"><li>• Vicino alla stazione di ricarica ci sono troppi ostacoli. Spostare la stazione di ricarica in una zona sgombra.</li><li>• Il robot è troppo lontano dalla stazione di ricarica. Spostarlo più vicino e riprovare.</li></ul>
Comportamento anomalo	<ul style="list-style-type: none"><li>• Riavviare il robot.</li></ul>
Rumore durante la pulizia	<ul style="list-style-type: none"><li>• La spazzola principale, la spazzola laterale, le ruote principali o la ruota omni-direzionale potrebbero essere bloccate. Spegnerne il robot e pulirle.</li><li>• Errore del sistema VibraRise. Controlla se ci sono oggetti inceppati.</li></ul>
Impossibile collegarsi al WiFi	<ul style="list-style-type: none"><li>• Il WiFi è disabilitato. Effettuare il reset del WiFi e riprovare.</li><li>• Il segnale WiFi è debole. Spostare il robot in una zona con una buona ricezione del segnale WiFi.</li><li>• Collegamento WiFi anomalo. Effettuare il reset del WiFi, scaricare l'app mobile più recente e riprovare.</li><li>• L'attuale robot Roborock non è supportato. È possibile trovare i modelli supportati all'interno dell'app.</li><li>• Improvvisamente impossibile collegarsi al WiFi. Potrebbe esserci un errore nelle impostazioni del router. Contattare il servizio clienti Roborock per avere maggiore assistenza.</li></ul>

# Problemi comuni

Problema	Soluzione
Scarsa qualità della pulizia o fuoriuscita di polvere	<ul style="list-style-type: none"><li>• Il cestino della polvere è pieno e deve essere svuotato.</li><li>• Il filtro è bloccato e deve essere pulito.</li><li>• La spazzola principale è bloccata e deve essere pulita.</li></ul>
La pulizia programmata non funziona	<ul style="list-style-type: none"><li>• Tenere il robot carico. La pulizia programmata può avere inizio solo con il livello di carica della batteria superiore al 20%.</li></ul>
Viene sempre assorbita potenza quando il robot è sulla stazione di ricarica?	<ul style="list-style-type: none"><li>• Il robot assorbe potenza quando è sulla stazione di ricarica, per mantenere le prestazioni della batteria, ma il consumo è minimo.</li></ul>
Il robot deve essere ricaricato per almeno 16 ore per le prime tre volte che viene usato?	<ul style="list-style-type: none"><li>• No. Il robot può essere utilizzato in qualunque momento dopo essere stato completamente ricaricato.</li></ul>
Durante il lavaggio viene utilizzata poca acqua, o niente del tutto	<ul style="list-style-type: none"><li>• Controllare se sia presente acqua nella vaschetta dell'acqua e usare l'app per dispositivi mobili per impostare il intensità del lavaggio o consultare il manuale per le istruzioni complete su come installare correttamente il panno per la pulizia e la relativa staffa.</li></ul>
La pulizia non riprende dopo la ricarica	<ul style="list-style-type: none"><li>• Accertarsi che il robot non sia in modalità DND. La modalità DND impedirà la pulizia. Durante la pulizia di una zona che richieda una ricarica intermedia, se il robot è stato posto manualmente sulla stazione di ricarica prima di farvi ritorno automaticamente, non sarà in grado di proseguire la pulizia.</li></ul>
Il robot non riesce a tornare alla stazione di ricarica dopo una pulizia spot o dopo essere stato spostato manualmente	<ul style="list-style-type: none"><li>• Dopo una pulizia spot o un cambio di posizione significativo, il robot rigenera la mappa. Se la stazione di ricarica è troppo lontana, potrebbe non essere in grado di tornare alla ricarica e deve essere posto sulla stazione di ricarica manualmente.</li></ul>
Il robot ha iniziato a saltare certi punti	<ul style="list-style-type: none"><li>• Il sensore parete o i sensori di caduta potrebbero essere sporchi. Pulirli strofinandoli con un panno morbido asciutto.</li></ul>
Il riempimento del serbatoio dell'acqua richiede molto tempo	<ul style="list-style-type: none"><li>• Il filtro potrebbe essere bloccato e deve essere pulito.</li></ul>

# Dichiarazione di conformità UE

Con la presente:

Nome del produttore	Beijing Roborock Technology Co., Ltd.
Indirizzo	Floor 6, Suite 6016, 6017, 6018, Building C, Kangjian Baosheng Plaza, No. 8 Heiquan Road, Haidian District, Beijing, P.R. CHINA

**dichiara che questa dichiarazione di conformità è rilasciata sotto la sua esclusiva responsabilità e che i prodotti:**

Descrizione del prodotto	Aspirapolvere robot e accessori
Tipo (modello) designazioni	roborock S7



# Dichiarazione di conformità UE

sono conformi e verificati attraverso prove in conformità alle seguenti direttive UE:

Direttiva sulle apparecchiature radio 2014/53/UE	Articolo 3.1 a): Sicurezza e salute 1. EN 60335-1:2012 + A11:2014 + AC:2014 + A13:2017+A1:2019 + A14:2019 + A2:2019 2. EN 60335-2-2:2010 + A11:2012 + A1:2013 3. EN 62311:2008 4. EN 62233:2008
	Articolo 3.1 b): EMC 1. EN 301 489-1 V2.2.3:2019 2. EN 301 489-17 V3.1.1:2017 3. EN 55014-1:2017 4. EN 55014-2:2015 5. EN IEC 61000-3-2:2019 6. EN 61000-3-3:2013 + A1:2019
	Articolo 3.2: Spettro radio EN 300 328 V2.2.2:2019
Direttiva RoHS 2011/65/UE	EN IEC 63000:2018

Descrizione del prodotto	Caricabatterie della stazione di ricarica e accessori.
Tipo (modello) designazioni	Caricabatterie della stazione di ricarica, modelli: CDZ11RR o CDZ12RR.

# Dichiarazione di conformità UE

sono conformi e verificati attraverso prove in conformità alle seguenti direttive UE:

Direttiva Bassa tensione 2014/35/UE	<ol style="list-style-type: none"><li>1. EN 60335-1:2012 + A11:2014 + AC:2014 + A13:2017 + A1:2019 + A14:2019 + A2:2019</li><li>2. EN 60335-2-29:2004 + A2:2010 + A11:2018</li><li>3. EN 62233:2008</li></ol>
Direttiva EMC 2014/30/UE	<ol style="list-style-type: none"><li>1. EN 55014-1:2017</li><li>2. EN 55014-2:2015</li><li>3. EN IEC 61000-3-2:2019</li><li>4. EN 61000-3-3:2013 + A1:2019</li></ol>
Direttiva RoHS 2011/65/UE	EN IEC 63000:2018

## Persona responsabile della dichiarazione:

**Nome in stampatello:** Rui.Shen

**Posizione/Titolo:** Direttore della qualità

**Firma:** Rui.Shen

**Data di rilascio:** 22/01/2021

**Luogo di rilascio:** Floor6, Suite6016, 6017, 6018, Building C, Kangjian Baosheng Plaza, No. 8 Heiquan Road, Haidian District, Beijing, P.R.CHINA

## Specifiche WiFi

Servizio	Protocollo	Intervallo di frequenza	Max. potenza emessa
WiFi	802.11b/g/n	2400-2483,5 MHz	≤20 dBm

## Sicurezza laser

Il sensore laser di distanza di questo prodotto soddisfa gli standard per i prodotti laser di Classe 1 previsti in IEC 60825-1:2014 e non genera radiazioni laser pericolose.

# Informazioni WEEE

Corretto smaltimento di questo prodotto. Questo marchio indica che questo prodotto non deve essere smaltito insieme ai rifiuti domestici in tutta la UE. Per prevenire possibili pericoli per l'ambiente e per la salute umana derivanti da uno smaltimento di rifiuti incontrollato, il prodotto deve essere riciclato responsabilmente per promuovere il riutilizzo sostenibile delle risorse materiali. Per restituire il dispositivo usato, utilizzare i sistemi di restituzione e raccolta o rivolgersi al rivenditore da cui il prodotto è stato acquistato, che potranno farsi carico di ritirare il prodotto per un riciclo sicuro per l'ambiente.



# Informazioni sulla garanzia

Il periodo di garanzia dipende dalle leggi del paese in cui il prodotto viene venduto e la garanzia è di responsabilità del rivenditore.

La garanzia copre esclusivamente difetti di materiali e di lavorazione.

Le riparazioni in garanzia possono essere effettuate esclusivamente da un centro di assistenza autorizzato. Nel presentare un reclamo coperto dalla garanzia, occorre presentare la ricevuta di acquisto originale (riportante la data di acquisto).

La garanzia non si applica nei casi di:

- Normali usura e deterioramento.
- Uso non corretto, per es. sovraccarico dell'apparecchio, uso di accessori non approvati, uso di forza.
- Danni causati da influenze esterne.
- Danni causati dalla mancata osservanza del manuale dell'utente, per es. collegamento a una fonte di elettricità non idonea o mancato rispetto delle istruzioni di installazione.
- Apparecchiature parzialmente o completamente smantellate.

