



Guida per l'utente

Sound Bar

SR-C30A



INDICE

INTRODUZIONE 5

Informazioni su questa Guida per l'utente 5

Caratteristiche 6

Controllo degli elementi in dotazione 8

NOMI E FUNZIONI DELLE PARTI 10

Nomi delle parti della soundbar (lato anteriore/superiore) 10

Nomi delle parti della soundbar (lato posteriore) 12

Nome delle parti del subwoofer 13

Nomi delle parti del telecomando 14

PREPARAZIONE 16

Preparazione 16

Precauzioni per la preparazione 17

Installazione del prodotto 19

Collegamento di una TV 21

Collegamento di una TV alla soundbar 21

Collegamento della TV usando solo il cavo audio ottico digitale in dotazione 23

Collegamento della TV usando un cavo HDMI (disponibile in commercio) 25

Collegamento di un dispositivo audio 29

Preparazione del telecomando 33

Accensione e spegnimento della soundbar 34

RIPRODUZIONE 35

Controllo di base durante la riproduzione 35

Regolazione del suono in base alle proprie preferenze 37

Funzioni sonore del prodotto 37

Riproduzione surround 39

Riproduzione stereo 40

Regolazione del volume del subwoofer 41

Riproduzione chiara della voce umana (CLEAR VOICE) 42

Ascolto di suoni bassi ricchi (BASS EXT) 43

Ascolto di audio da un dispositivo Bluetooth®	44
CARATTERISTICHE AGGIUNTIVE	47
Variazione della luminosità degli indicatori (Dimmer)	47
Uso del telecomando della TV per controllare l'unità (Controllo HDMI)	48
Indicazione del tipo di segnale audio e delle impostazioni delle funzioni	49
Controllo della soundbar con l'app per smartphone	50
CONFIGURAZIONE	51
Attivazione/disattivazione della funzione Controllo HDMI	51
Attivazione/disattivazione della funzione di standby automatico	52
Attivazione/disattivazione della funzione di blocco bambini	53
Attivazione/disattivazione della funzione di standby Bluetooth	54
Attivazione/disattivazione della funzione Bluetooth	55
Impostazione del livello di compressione della gamma dinamica	56
Impostazione delle caratteristiche di frequenza del suono in base a come è installata la soundbar	58
Inizializzazione della soundbar	60
RISOLUZIONE DEI PROBLEMI	61
Se si verifica un problema, controllare per prima cosa quanto segue	61
Quando si verifica un problema: Alimentazione o funzionalità generale	62
Quando si verifica un problema: Audio	70
Quando si verifica un problema: Bluetooth®	75
Quando si verifica un problema: App	77
Altre azioni	78
Come connettere dispositivi AV come lettori BD/DVD	78
Come ridurre al minimo il consumo elettrico in standby	79
Precauzioni per le batterie del telecomando	80
Come sostituire la batteria del telecomando	81
Cosa fare se la soundbar e il subwoofer non si abbinano automaticamente	82
Come ripristinare la soundbar	84

APPENDICE	85
<hr/>	
Dati tecnici	85
Formati dei segnali audio digitali supportati	88
Elenco delle indicazioni degli indicatori	89
Informazioni sui programmi software di terze parti	93
Elenco dei centri assistenza	94

INTRODUZIONE

Informazioni su questa Guida per l'utente

- In questa Guida per utente, le informazioni importanti sono contrassegnate dalle parole riportate di seguito:



AVVERTENZA

Questo contenuto indica "rischio di lesioni gravi o di morte".



ATTENZIONE

Questo contenuto indica "rischio di lesioni".

AVVISO

Indica i punti che è necessario osservare per evitare guasti, danni o malfunzionamenti del prodotto e perdita di dati, nonché per proteggere l'ambiente.

NOTA

Indica note relative alle istruzioni, limitazioni delle funzioni e informazioni aggiuntive che potrebbero essere utili.

- Le illustrazioni e le schermate in questa Guida per l'utente vengono fornite esclusivamente a scopo descrittivo.
- Le denominazioni sociali e i nomi dei prodotti riportati in questa Guida per l'utente sono marchi o marchi registrati delle rispettive società.
- Smartphone e tablet vengono indicati collettivamente come "dispositivi mobili". Laddove necessario, il tipo di dispositivo mobile è indicato nelle spiegazioni.
- [Ricerca tag] è una parola chiave per le ricerche. Funge da collegamento dalla Guida introduttiva alla Guida per l'utente.

NOTA

Il Volantino sulla sicurezza e la Guida introduttiva sono forniti in dotazione con il prodotto. Leggere prima il Volantino sulla sicurezza.

Caratteristiche

Questo prodotto è un sistema di diffusori a forma di barra per televisori che consente l'ascolto di suono surround dalla TV con un ricco senso di presenza.

■ Produzione di suono surround con il semplice collegamento alla TV



Link associati

“Riproduzione surround” (pag. 39)

■ Facile riproduzione di contenuti audio da dispositivi Bluetooth



Link associati

“Ascolto di audio da un dispositivo Bluetooth®” (pag. 44)

■ Configurare il suono in base alla situazione

Clear Voice

Questa funzione si concentra sull'immagine acustica delle voci umane quali il dialogo e la narrazione all'interno dell'audio ed enfatizza le voci senza modificare il volume complessivo o l'individualità del suono. Solo le voci umane diventano più facili da sentire, e viene dato un chiaro senso di localizzazione alle voci umane.

- “Riproduzione chiara della voce umana (CLEAR VOICE)” (pag. 42)

Bass Extension

Questa funzione si concentra sull'immagine acustica della porzione di basso e migliora il suono dei bassi. Consente l'ascolto di bassi con prestazioni superiori e con una forte presenza senza disturbare l'equilibrio del suono complessivo.

- “Ascolto di suoni bassi ricchi (BASS EXT)” (pag. 43)

■ Diversi metodi di controllo per adattarsi alle varie situazioni di utilizzo

Oltre ai comandi della soundbar e al telecomando in dotazione, per controllare la soundbar è possibile anche usare il telecomando della TV e l'app per smartphone dedicata “Sound Bar Remote”.

Funzioni ARC (Audio Return Channel) e Controllo HDMI

Una TV compatibile con la funzione Controllo HDMI consente di controllare le funzioni di base della soundbar usando il telecomando della TV. È possibile collegare alla soundbar una TV compatibile con ARC (Audio Return Channel) usando un unico cavo HDMI.

- “Uso del telecomando della TV per controllare l'unità (Controllo HDMI)” (pag. 48)
- “Collegamento della TV usando un cavo HDMI (disponibile in commercio)” (pag. 25)

App per smartphone dedicata: “Sound Bar Remote”

La soundbar può essere controllata anche da un dispositivo mobile. L'app consente di controllare la modalità sonora corrente, le impostazioni del suono e il livello del volume della soundbar.

■ Certificazione Yamaha Eco-Product



Yamaha Eco-Label è un marchio che certifica i prodotti con prestazioni ambientali elevate.

Con una progettazione avanzata per il risparmio energetico, questo prodotto raggiunge un basso consumo elettrico, pari o inferiore a 1,8 W, in modalità standby.

Controllo degli elementi in dotazione

I seguenti elementi sono forniti in dotazione con il prodotto. Accertare che siano presenti tutti elementi in dotazione.

■ Dispositivi principali

- Soundbar (SR-CUC30A)



- Subwoofer (SR-WSWC30A)



■ Accessori

- Telecomando



* Una batteria al litio (CR2025) è già stata inserita nel telecomando.

- Adattatore CA (numero di modello: ANAD-420FIOT-B)

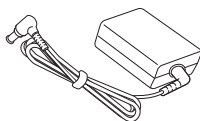

- Cavi di alimentazione (x2)



- Cavo audio ottico digitale



INTRODUZIONE > Controllo degli elementi in dotazione

- Cuscinetti antiscivolo (×4 su un foglio)



* Applicarli al lato inferiore del subwoofer.

- Dima di montaggio



* Da usare per il montaggio a parete della soundbar.

- Distanziatori (A: ×2, B: ×2 su 1 foglio)



* Da usare per il montaggio a parete della soundbar.

- Guida introduttiva



- Volantino sulla sicurezza



NOMI E FUNZIONI DELLE PARTI

Nomi delle parti della soundbar (lato anteriore/superiore)

Questa sezione descrive i nomi e le funzioni delle parti sul lato anteriore e superiore della soundbar.

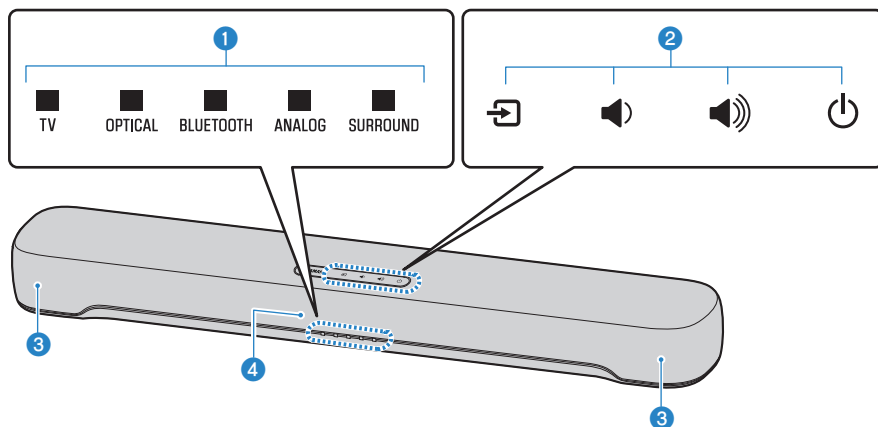

1 Indicatori

Gli indicatori lampeggiano o si accendono per indicare lo stato di funzionamento e di impostazione. Durante la normale riproduzione, lo stato di impostazione è indicato come segue:

TV, OPTICAL, BLUETOOTH o ANALOG: Dispositivo di riproduzione selezionato

SURROUND: Riproduzione surround (accesso) / Riproduzione stereo (spento)

NOTA

In questo documento, le seguenti illustrazioni indicano che gli indicatori sono spenti, accesi o lampeggianti.



Spento



Acceso



Lampeggiante

2 Controlli

Toccare i simboli con la punta delle dita per controllare la soundbar.

📺 (Ingresso): Seleziona una sorgente d'ingresso (pag. 35).

🔊 / 🔊 (Volume +/-): Regolano il volume (pag. 35).

🔌 (Accensione): Accende e spegne la soundbar.

3 Diffusori

4 Sensori del telecomando

NOTA

- Per evitare l'azionamento indesiderato, non collocare oggetti sui controlli della soundbar. L'attivazione della funzione di blocco bambini impedisce l'azionamento accidentale.
- La luminosità degli indicatori può essere regolata premendo DIM.

Link associati

- “Attivazione/disattivazione della funzione di blocco bambini” (pag. 53)
- “Variazione della luminosità degli indicatori (Dimmer)” (pag. 47)
- “Elenco delle indicazioni degli indicatori” (pag. 89)

Nomi delle parti della soundbar (lato posteriore)

Questa sezione descrive i nomi e le funzioni delle parti sul lato posteriore della soundbar.

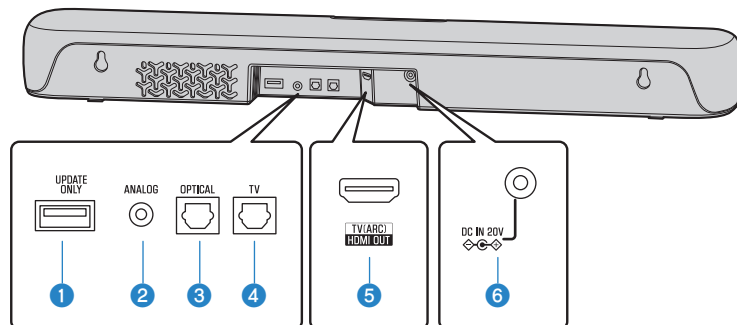

1 Presa UPDATE ONLY

Per l'aggiornamento del firmware della soundbar.

Per maggiori dettagli, consultare le istruzioni fornite con il firmware.

2 Presa di ingresso ANALOG (pag. 29)

3 Presa di ingresso OPTICAL (pag. 29)

4 Presa di ingresso TV (pag. 21)

5 Presa HDMI OUT/TV (ARC) (pag. 25)

6 Presa DC IN (20V)

Link associati

- "Nomi delle parti della soundbar (lato anteriore/superiore)" (pag. 10)
- "Nomi delle parti del telecomando" (pag. 14)

Nome delle parti del subwoofer

Questa sezione descrive i nomi e le funzioni delle parti del subwoofer.

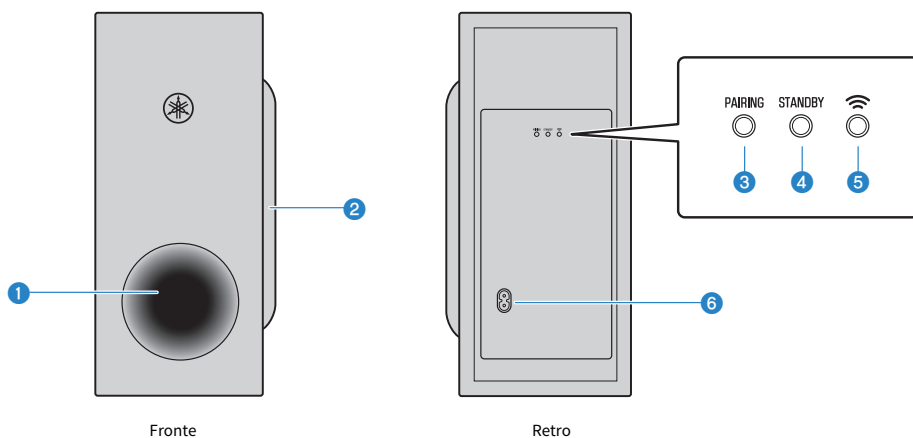

1 Porta bass reflex

2 Diffusore

3 Pulsante PAIRING

Consente l'abbinamento manuale della soundbar al subwoofer. (pag. 82).

4 Indicatore STANDBY

Indica lo stato del subwoofer (pag. 71).

5 Indicatore 

Si accende quando il subwoofer è collegato alla soundbar (pag. 34).

6 Connettore di ingresso alimentazione CA

Consente di collegare il cavo di alimentazione del subwoofer.

Link associati

“Elenco delle indicazioni degli indicatori” (pag. 89)

Nomi delle parti del telecomando

Questa sezione descrive i nomi e le funzioni delle parti sul telecomando.

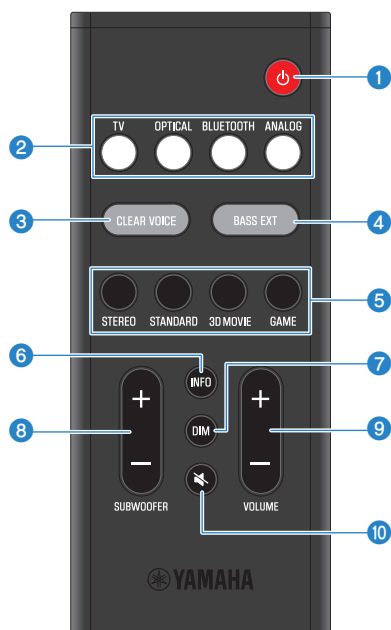

1 Pulsante (Accensione)

Accende e spegne la soundbar (pag. 34).

2 Pulsanti delle sorgenti di ingresso

Selezionano una sorgente di ingresso (pag. 35).

- Pulsante TV: Audio dalla TV
- Pulsante OPTICAL: Audio dal dispositivo collegato alla presa di ingresso OPTICAL
- Pulsante BLUETOOTH: Audio da un dispositivo Bluetooth
- Pulsante ANALOG: Audio dal dispositivo collegato alla presa di ingresso ANALOG

3 Pulsante CLEAR VOICE

Attiva o disattiva la funzione Clear voice (pag. 42).

4 Pulsante BASS EXT

Attiva o disattiva la funzione Bass Extension (pag. 43).

5 Pulsanti della modalità sonora

Consentono di selezionare la modalità sonora desiderata (pag. 37).

- STEREO
- STANDARD
- 3D MOVIE
- GAME

6 Pulsante INFO

Controllare le informazioni quali il tipo di segnale audio riprodotto e le impostazioni delle funzioni della soundbar (pag. 49).

7 Pulsante DIM

Consente di variare la luminosità degli indicatori della soundbar (pag. 47).

8 Pulsante SUBWOOFER (+/-)

Regola il volume del subwoofer (pag. 41).

9 Pulsante VOLUME (+/-)

Regola il volume della soundbar (pag. 35).

10 Pulsante  (Disattivazione audio)

Disattiva l'uscita audio (pag. 35). Per riattivare l'audio, premere nuovamente il pulsante, oppure premere VOLUME (+/-).

NOTA

Utilizzare il telecomando entro la distanza indicata nella figura seguente:

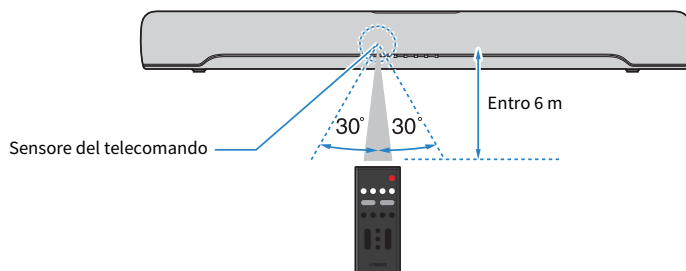

Link associati

“Nomi delle parti della soundbar (lato anteriore/superiore)” (pag. 10)

PREPARAZIONE

Preparazione

Installare la soundbar e collegarvi una TV.

1 Installare la soundbar e il subwoofer.

“Installazione del prodotto” (pag. 19)

2 Collegare una TV alla soundbar.

Collegare la soundbar alla TV utilizzando un metodo adatto al tipo di prese della TV e alle funzioni da usare.

“Collegamento della TV usando solo il cavo audio ottico digitale in dotazione” (pag. 23)

“Collegamento della TV usando un cavo HDMI (disponibile in commercio)” (pag. 25)

3 Collegare un dispositivo audio (se richiesto).

“Collegamento di un dispositivo audio” (pag. 29)

4 Preparare il telecomando.

“Preparazione del telecomando” (pag. 33)

5 Accendere la soundbar.

Quando viene accesa la soundbar, allo stesso tempo si accende anche il subwoofer.

“Accensione e spegnimento della soundbar” (pag. 34)

NOTA

- Collegare dispositivi AV (come lettori BD/DVD e set-top box) alle prese di ingresso HDMI della TV.

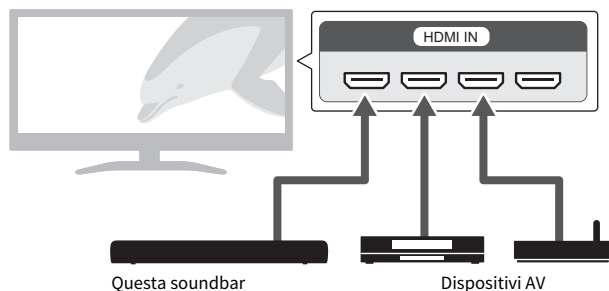

- Per riprodurre l'audio dalla TV o da un dispositivo AV tramite la soundbar, impostare le sorgenti di ingresso come segue:
 - Sorgente di ingresso della soundbar: TV
 - Sorgente di ingresso della TV: Dispositivo AV che riproduce il contenuto
- ARC (Audio Return Channel) è una funzione che trasmette i segnali audio dalla presa di ingresso HDMI della TV. Questa offre la stessa qualità audio del collegamento con un cavo audio digitale ottico.

Precauzioni per la preparazione

Prima di installare la soundbar e collegare altri dispositivi, assicurarsi di leggere le seguenti precauzioni. Assicurarsi di osservare le precauzioni.

■ Precauzioni per l'installazione



AVVERTENZA

- Installare seguendo le istruzioni fornite nella Guida dell'utente. La mancata osservanza di questa precauzione potrebbe causare la caduta dei dispositivi e conseguenti lesioni.
- Verificare che l'installazione completata sia sicura e protetta. Inoltre, eseguire periodicamente ispezioni di sicurezza. La mancata osservanza di questa precauzione potrebbe causare la caduta dei dispositivi e conseguenti lesioni.
- Non esporre il prodotto alla pioggia, non usarlo vicino all'acqua o in ambienti umidi o bagnati, non poggiare su di esso recipienti (come ad esempio vasi, bottiglie o bicchieri) contenenti liquidi che possano riversarsi in una delle aperture, né posizionarlo in luoghi in cui potrebbero cadere gocce d'acqua. Se un liquido quale l'acqua penetra nel prodotto, potrebbe causare un incendio, scosse elettriche o malfunzionamenti.
- Non posizionare oggetti accesi o fiamme vive in prossimità del prodotto per evitare il rischio di incendi.
- Non utilizzare questo prodotto nelle vicinanze di dispositivi medici o all'interno di strutture mediche. Le onde radio emesse dal prodotto possono interferire con i dispositivi elettromedicali.



ATTENZIONE

- Non collocare il prodotto in posizione instabile, per evitare che cada accidentalmente e che possa causare lesioni.
- Nell'installare questo prodotto, fare in modo di non bloccare la dissipazione del calore. La mancata osservanza di tale precauzione potrebbe far sì che il calore resti imprigionato all'interno del prodotto, causando un incendio o malfunzionamenti.
- Evitare di trovarsi nelle vicinanze del prodotto in caso di calamità quali ad esempio i terremoti. Poiché il prodotto potrebbe rovesciarsi o cadere e provocare lesioni, allontanarsi rapidamente dal prodotto e ripararsi in un luogo sicuro.

AVVISO

- Non installare il prodotto in luoghi in cui potrebbe venire a contatto con gas corrosivi o salsedine, oppure in luoghi con elevati livelli di fumo o vapore. La mancata osservanza di tale precauzione potrebbe causare un malfunzionamento.
- Non premere con forza sulle unità diffusori o sulla parte coperta di tessuto del prodotto.
- Non posizionare oggetti sensibili ai campi magnetici (come dischi rigidi o schede magnetiche) vicino al prodotto. L'effetto magnetico della soundbar potrebbe causare danni all'oggetto o ai dati in esso registrati.
- Non utilizzare questo prodotto in luoghi che possono diventare estremamente caldi, come ad esempio alla luce solare diretta in prossimità di un calorifero, o che possono diventare estremamente freddi o esposti a polvere o vibrazioni eccessive. La mancata osservanza di questa precauzione può causare la deformazione del pannello del prodotto, il malfunzionamento dei componenti interni o l'instabilità del funzionamento.
- Se si utilizza una funzione wireless, evitare di installare il prodotto in prossimità di scrivanie o pareti metalliche, forni a microonde o altri dispositivi di rete wireless. Eventuali ostacoli potrebbero ridurre la distanza di trasmissione.
- Non sovrapporre direttamente la soundbar e il subwoofer. Evitare altresì di posizionare altri dispositivi AV direttamente sopra sotto questo prodotto. Tali dispositivi potrebbero presentare malfunzionamenti causati dalle vibrazioni.
- Non posizionare il subwoofer nei modi seguenti. Ciò può causare una perdita del volume dei bassi.
 - Con le unità diffusori (parte coperta di tessuto) appoggiate contro la parete
 - Con la porta bass reflex bloccata
- Non collocare mobili o altri oggetti di metallo tra la soundbar e il subwoofer. Ciò potrebbe interferire con la connessione wireless.

■ Precauzioni per il collegamento



AVVERTENZA

- Utilizzare il prodotto con la tensione di alimentazione stampata sullo stesso. La mancata osservanza di tale precauzione potrebbe causare scosse elettriche o malfunzionamenti.
- Assicurarsi di utilizzare il cavo di alimentazione e l'adattatore CA forniti in dotazione. Non utilizzare il cavo di alimentazione e l'adattatore CA in dotazione per altri dispositivi. La mancata osservanza di tale precauzione potrebbe causare scosse elettriche o malfunzionamenti.
- Non inserire o rimuovere la spina elettrica con le mani bagnate. Non maneggiare il prodotto con le mani umide. La mancata osservanza di tali precauzioni potrebbe causare scosse elettriche o malfunzionamenti.
- Non toccare la spina o il cavo di alimentazione se vi è il rischio di fulmini. La mancata osservanza di tale precauzione potrebbe causare scosse elettriche.
- Durante l'installazione del prodotto, assicurarsi che la presa CA utilizzata sia facilmente accessibile. In caso di problemi o malfunzionamenti, spegnere immediatamente il dispositivo e scollegare la spina dalla presa di corrente CA. Anche quando l'interruttore di alimentazione è spento, a condizione che il cavo di alimentazione non venga scollegato dalla presa CA, il prodotto si disconnette dalla sorgente di alimentazione.
- Se si prevede di non utilizzare il prodotto per un periodo di tempo prolungato, scollegare il cavo di alimentazione dalla presa CA. La mancata osservanza di tale precauzione potrebbe causare malfunzionamenti.
- Controllare periodicamente la spina elettrica ed eventualmente rimuovere la sporcizia o la polvere accumulata. La mancata osservanza di tale precauzione potrebbe causare un incendio o scosse elettriche.



ATTENZIONE

- Non utilizzare prese CA in cui la spina di alimentazione non si blocca saldamente in posizione. La mancata osservanza di tale precauzione potrebbe causare scosse elettriche o bruciature.
- Quando si scollega la spina di alimentazione, afferrare sempre la spina stessa e non il cavo. Tirando il cavo lo si potrebbe danneggiare e causare scosse elettriche o un incendio.
- Inserire saldamente la spina di alimentazione nella presa CA. Se si utilizza il prodotto senza aver fissato saldamente la spina alla presa, la polvere potrebbe depositarsi sulla presa stessa causando un incendio o bruciature.

AVVISO

- Se si collegano dispositivi esterni, assicurarsi di leggere a fondo la Guida per l'utente di ciascun dispositivo e di collegarli seguendo le istruzioni. La mancata osservanza delle istruzioni dei dispositivi potrebbe causare malfunzionamenti.
- Non collegare il prodotto a dispositivi di tipo industriale. Questo prodotto è stato progettato per essere collegato a dispositivi per uso domestico. Il collegamento a dispositivi di tipo industriale potrebbe causare il malfunzionamento del prodotto.

Installazione del prodotto

- Prima di installare la soundbar, assicurarsi di leggere le seguenti precauzioni.
 - “Precauzioni per la preparazione” (pag. 17)

Installare la soundbar come illustrato nella seguente figura.

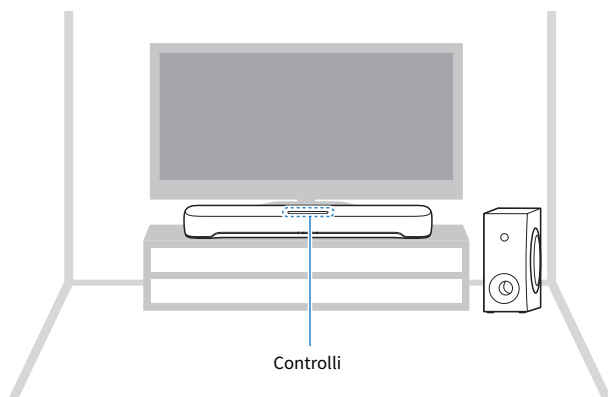

■ Installazione del subwoofer

Il subwoofer può essere installato in due modi: verticalmente e sul lato. Applicare i cuscinetti antiscivolo al lato inferiore del subwoofer, in base a come questo verrà installato.

Installazione del subwoofer in verticale

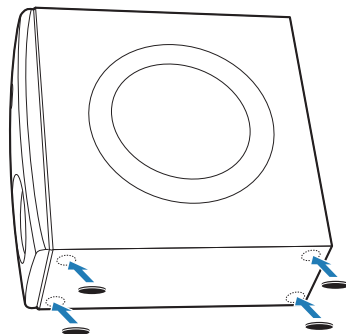

Installazione del subwoofer sul lato

[Ricerca tag] # Q01 Subwoofer orizzontale

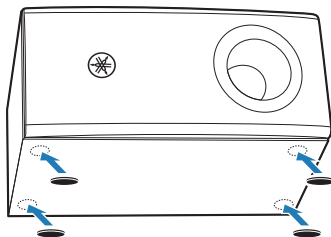

AVVISO

- Quando si installa il subwoofer su un rack, garantire il seguente spazio, in modo da non interferire con la dissipazione del calore e l'uscita dei bassi.

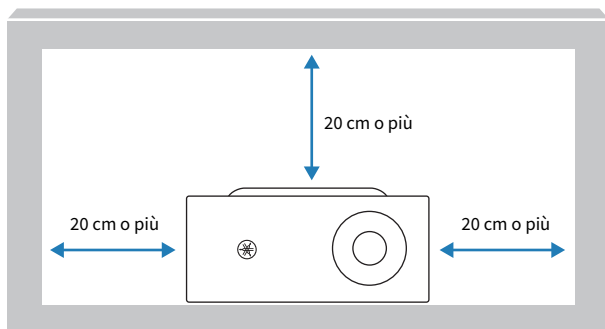

NOTA

- Per il corretto montaggio a parete della soundbar, affidare l'intervento al rivenditore presso il quale è stata acquistata l'unità o a un tecnico qualificato. Per ulteriori informazioni, consultare la Guida all'installazione con montaggio a parete. https://manual.yamaha.com/av/sb/wallmount/src20a_c30a/
- Se si cambia la modalità di installazione della soundbar, modificare di conseguenza le caratteristiche di frequenza. Questo consente di adattare il suono al modo in cui è installata la soundbar (pag. 58).

Link associati

"Impostazione delle caratteristiche di frequenza del suono in base a come è installata la soundbar" (pag. 58)

Collegamento di una TV

Collegamento di una TV alla soundbar

Scegliere la procedura di collegamento in base al tipo di prese della TV e alle funzioni da usare.

■ Collegamento di una TV dotata di presa di uscita audio digitale ottica, e controllo della soundbar usando il telecomando fornito in dotazione con questo prodotto

Collegare la TV usando il cavo audio digitale ottico in dotazione.

Cavo: Cavo audio digitale ottico (in dotazione)



Preso della TV da usare: Presa di uscita audio digitale ottica



Procedura di collegamento

“Collegamento della TV usando solo il cavo audio ottico digitale in dotazione” (pag. 23)

■ Controllo della soundbar usando il telecomando della TV

Collegare la TV usando un cavo HDMI. Predisporre un cavo HDMI disponibile in commercio compatibile con ARC (Audio Return Channel). Quando si collega a una presa di ingresso HDMI non compatibile con ARC, collegare anche il cavo audio digitale ottico in dotazione.

ARC (Audio Return Channel) è una funzione che trasmettere i segnali audio dalla presa di ingresso HDMI della TV. Le prese di ingresso HDMI compatibili con ARC sono contrassegnate con “ARC”.

Cavo: Cavo HDMI (disponibile in commercio) e, se necessario, cavo audio digitale ottico (in dotazione)



Quando si effettua il collegamento a una presa di ingresso HDMI non compatibile con ARC



Preso della TV da collegare: presa di ingresso HDMI (compatibile con ARC) e, se necessario, presa di uscita audio digitale ottica

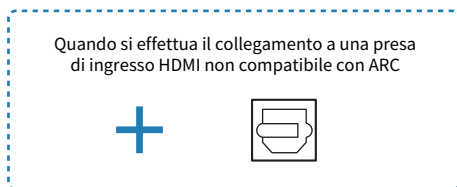

Procedura di collegamento

“Collegamento della TV usando un cavo HDMI (disponibile in commercio)” (pag. 25)

■ TV senza presa di uscita audio digitale ottica, ma con presa di ingresso HDMI compatibile con ARC (Audio Return Channel)

Collegare la TV usando un cavo HDMI. Predisporre un cavo HDMI disponibile in commercio compatibile con ARC.

Cavo: Cavo HDMI (disponibile in commercio)

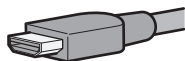

Presca della TV da usare: Presca di ingresso HDMI (compatibile con ARC)



Procedura di collegamento

“Collegamento della TV usando un cavo HDMI (disponibile in commercio)” (pag. 25)

■ TV senza presa di uscita audio digitale ottica e senza presa di ingresso HDMI compatibile con ARC (Audio Return Channel)

Se la TV è dotata di una presa di uscita audio analogica o di una presa per cuffie, usare una di tali prese analogiche per il collegamento. Predisporre un cavo audio analogico mini-plug stereo da 3,5 mm disponibile in commercio.

Cavo: Cavo mini-plug stereo da 3,5 mm (disponibile in commercio)



Presca della TV da usare: Presca di uscita audio analogica o presa per cuffie



Procedura di collegamento

“Collegamento di un dispositivo audio” (pag. 29)

Collegamento della TV usando solo il cavo audio ottico digitale in dotazione

- Prima di collegare i dispositivi, assicurarsi di leggere le seguenti precauzioni.
 - “Precauzioni per la preparazione” (pag. 17)

Collegare la TV usando il cavo audio digitale ottico in dotazione.

Il segnale audio della TV viene trasmesso alla soundbar

1 Collegare una TV alla soundbar.

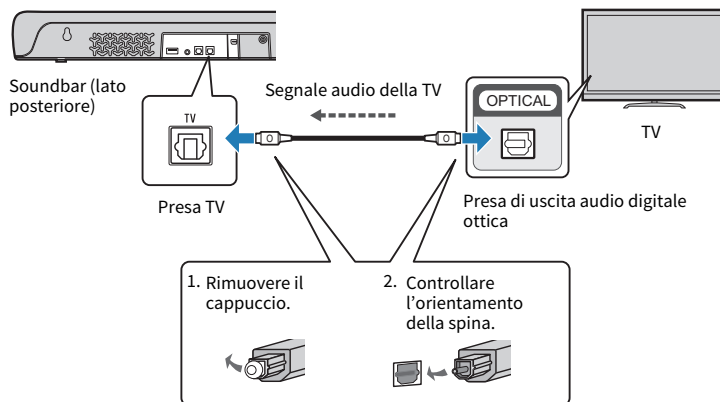

Cavo da usare



Cavo audio digitale ottico (in dotazione)

2 Collegare la soundbar e il subwoofer all'alimentazione.

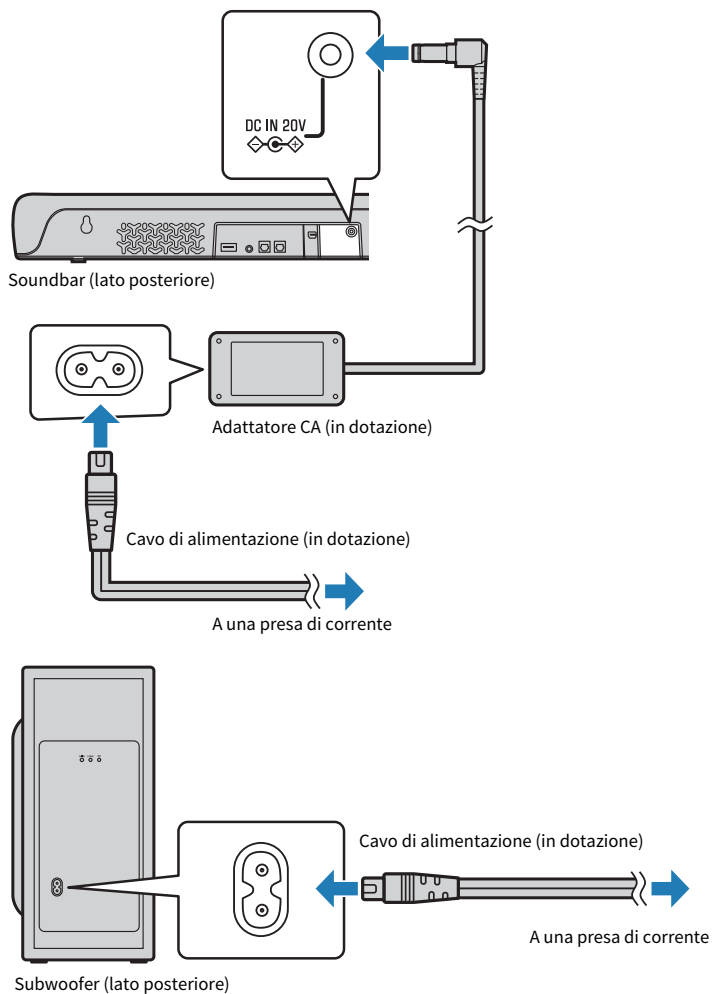

NOTA

Collegare un dispositivo AV (come un set-top box) alla TV.

Collegamento della TV usando un cavo HDMI (disponibile in commercio)

- Prima di collegare i dispositivi, assicurarsi di leggere le seguenti precauzioni.
- “Precauzioni per la preparazione” (pag. 17)

Se la TV è collegata tramite un cavo HDMI, la funzione Controllo HDMI consente di controllare la soundbar usando il telecomando della TV.

■ Collegamento a una presa di ingresso HDMI compatibile con ARC (Audio Return Channel)

Collegare la TV utilizzando un cavo HDMI compatibile con ARC (disponibile in commercio).

Il cavo HDMI trasmette il segnale audio della TV e il segnale di controllo per il controllo della soundbar usando il telecomando della TV.

1 Collegare una TV alla soundbar.

Collegare un cavo HDMI alla presa di ingresso HDMI della TV compatibile con ARC (presa contrassegnata con “ARC”).

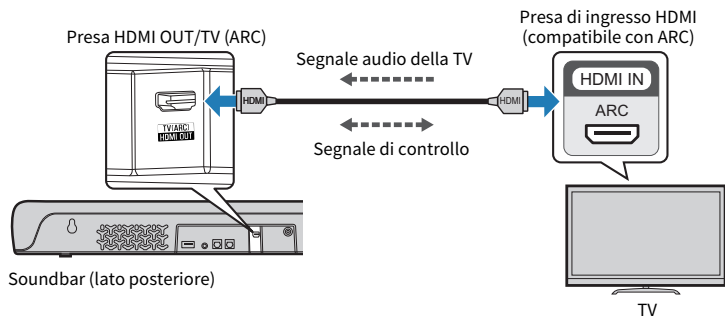

Cavo da usare



Cavo HDMI (disponibile in commercio)

2 Collegare la soundbar e il subwoofer all'alimentazione.

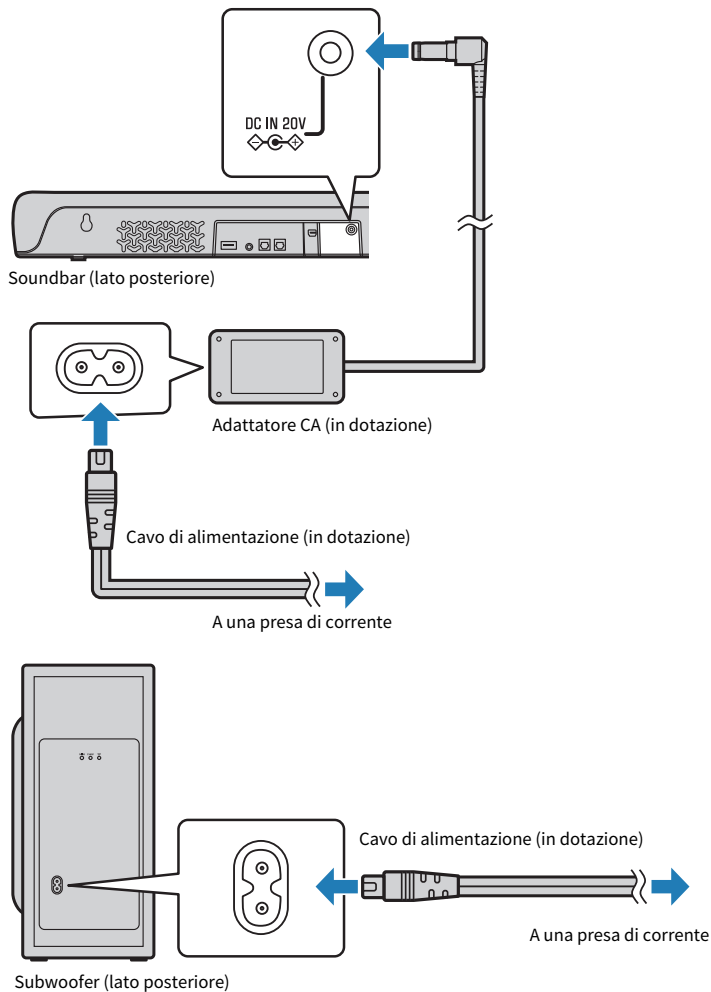

■ Quando si effettua il collegamento a una presa di ingresso HDMI non compatibile con ARC



Collegare la TV usando un cavo HDMI (in disponibile in commercio) e il cavo audio ottico digitale in dotazione.

Il cavo audio digitale ottico trasmette il segnale audio della TV alla soundbar. Il cavo HDMI trasmette il segnale di controllo per il controllo della soundbar usando il telecomando della TV (funzione di controllo HDMI). Se non si desidera usare la funzione di controllo HDMI, non è necessario collegare un cavo HDMI.

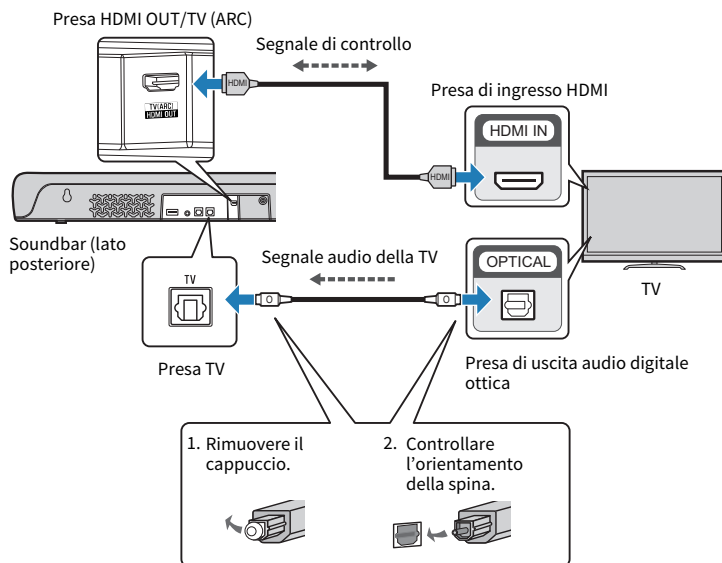
1 Collegare una TV alla soundbar.



Cavo da usare

	Cavo audio digitale ottico (in dotazione)
	Cavo HDMI (disponibile in commercio)

2 Collegare la soundbar e il subwoofer all'alimentazione.

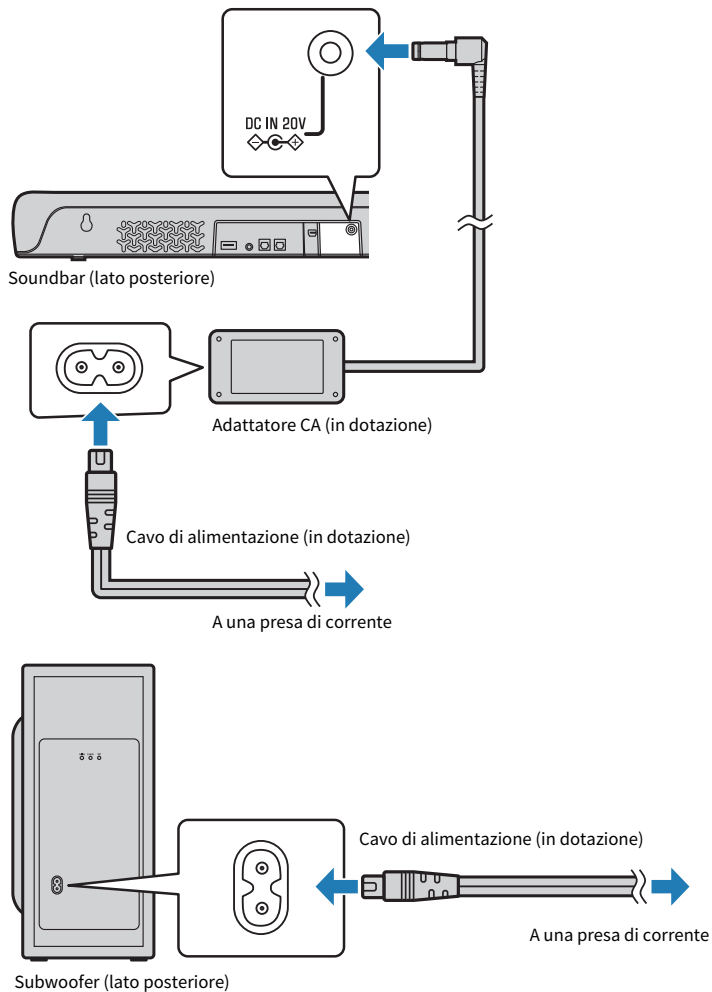

NOTA

- Quando la soundbar è collegata a una presa di ingresso HDMI compatibile con ARC, abilitare la funzione di controllo HDMI della soundbar. Impostazione predefinita: funzione attiva
- Utilizzare un cavo HDMI a 19 pin che rechi il logo HDMI stampigliato.
- Utilizzare un cavo che sia il più corto possibile per evitare la degenerazione della qualità del segnale.
- Collegare un dispositivo AV (come un set-top box) alla TV.

Link associati

“Attivazione/disattivazione della funzione Controllo HDMI” (pag. 51)

Collegamento di un dispositivo audio

- Prima di collegare i dispositivi, assicurarsi di leggere le seguenti precauzioni.
 - "Precauzioni per la preparazione" (pag. 17)

I dispositivi dotati di prese di uscita audio possono essere collegati direttamente alla soundbar.

■ Dispositivo con presa di uscita audio ottica digitale

Collegare un dispositivo audio usando un cavo audio ottico digitale.

1 Collegare un dispositivo audio alla soundbar.

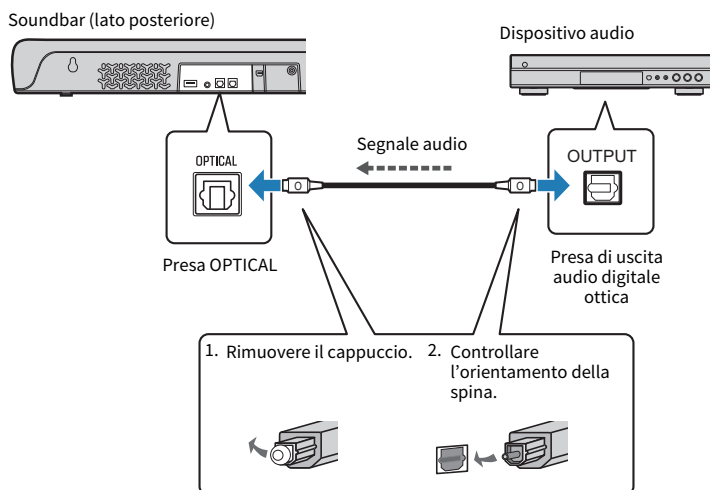

Cavo da usare



Cavo audio digitale ottico (in dotazione)

2 Collegare la soundbar e il subwoofer all'alimentazione.

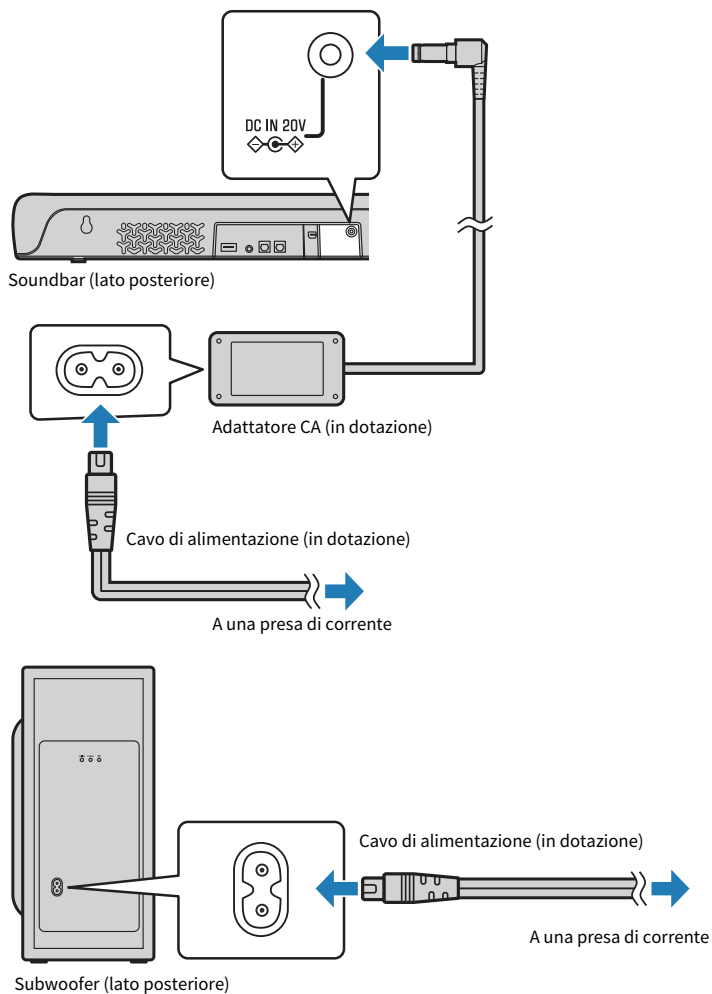

NOTA

Quando si collega un dispositivo dotato di uscita video, collegare la presa di uscita video direttamente alla presa di ingresso video della TV.

■ Dispositivo con presa di uscita audio analogica

Collegare un dispositivo audio usando un cavo mini-plug stereo da 3,5 mm (in disponibile in commercio).

1 Collegare un dispositivo audio alla soundbar.

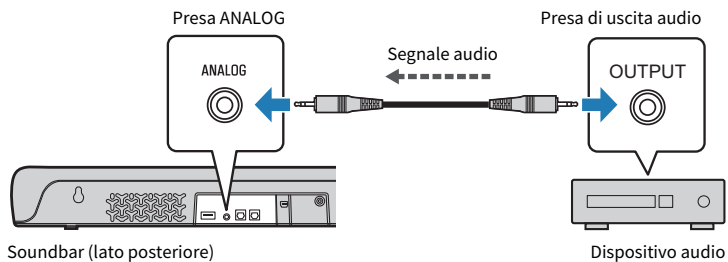

Cavo da usare



Cavo mini-plug stereo da 3,5 mm (disponibile in commercio)

2 Collegare la soundbar e il subwoofer all'alimentazione.

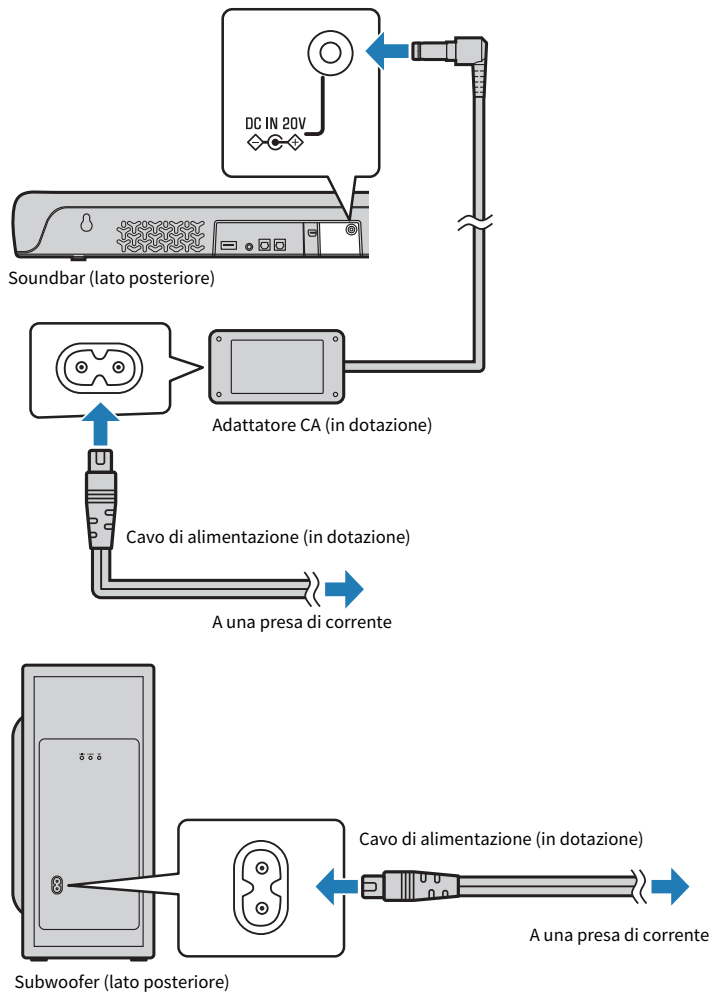

ATTENZIONE

- Se il volume può essere regolato sul dispositivo collegato alla presa di ingresso ANALOG della soundbar, regolare il volume di tale dispositivo in modo che sia circa allo stesso livello di quello della TV.

NOTA

Quando si collega un dispositivo dotato di uscita video, collegare la presa di uscita video direttamente alla presa di ingresso video della TV.

Preparazione del telecomando

Rimuovere la linguetta isolante della batteria prima di tentare di usare il telecomando.

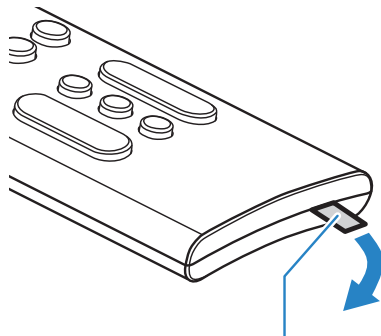

Linguetta isolante della batteria

Link associati

“Come sostituire la batteria del telecomando” (pag. 81)

Accensione e spegnimento della soundbar

Accende e spegne la soundbar.

1 Pulsante (Accensione).

Premendo il pulsante si accende e si spegne la soundbar.

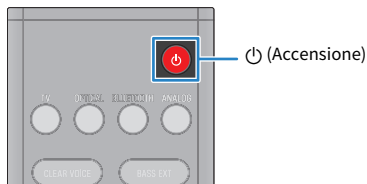



Quando la soundbar viene accesa, tutti gli indicatori si accendono e poi alcuni rimangono accesi per mostrare lo stato delle impostazioni (visualizzazione normale).



Quando la soundbar viene spenta, gli indicatori si spengono.

NOTA

- La stessa operazione può venire eseguita anche dal pulsante  (accensione) della soundbar.
- All'accensione della soundbar, questa viene connessa automaticamente al subwoofer in modalità wireless. Una volta stabilita la connessione, l'indicatore  sul lato posteriore del subwoofer si accende.



RIPRODUZIONE

Controllo di base durante la riproduzione

Questa sezione descrive le operazioni di controllo di base disponibili durante la riproduzione.

■ Selezione di una sorgente di ingresso

Premere uno dei seguenti pulsanti.

- Pulsante TV: Audio dalla TV
- Pulsante OPTICAL: Audio dal dispositivo collegato alla presa di ingresso OPTICAL
- Pulsante BLUETOOTH: Audio da un dispositivo Bluetooth
- Pulsante ANALOG: Audio dal dispositivo collegato alla presa di ingresso ANALOG



L'indicatore del pulsante della sorgente di ingresso selezionata si accende.



Uno degli indicatori è acceso

■ Regolazione del volume

Per regolare il volume, premere VOLUME (+/-).



Il numero di indicatori accesi cambia per indicare il livello del volume.





Aumento del volume (+)

Abbassamento del volume (-)

Se l'audio viene riprodotto sia dai diffusori della TV che dalla soundbar, disattivare l'audio della TV.

RIPRODUZIONE > Controllo di base durante la riproduzione

Per disattivare temporaneamente l'audio della soundbar, premere . Per riattivare l'audio, premere nuovamente  oppure premere VOLUME (+/-).





Mentre l'audio è disattivato, gli indicatori mostrano quanto segue.



Lampeggiante

NOTA

La stessa operazione può venire eseguita anche dai comandi della soundbar.

-  (Ingresso): Per la selezione di un dispositivo da riprodurre.
-  /  (Volume +/-): Per la regolazione del volume.

Link associati

- “Riproduzione surround” (pag. 39)
- “Riproduzione stereo” (pag. 40)
- “Riproduzione chiara della voce umana (CLEAR VOICE)” (pag. 42)
- “Ascolto di suoni bassi ricchi (BASS EXT)” (pag. 43)
- “Ascolto di audio da un dispositivo Bluetooth®” (pag. 44)

Regolazione del suono in base alle proprie preferenze

Funzioni sonore del prodotto

Questo prodotto è dotato di modalità sonore per la riproduzione surround e la riproduzione stereo. Sono disponibili inoltre varie impostazioni del suono che consentono di regolarlo per adattarsi al meglio alle preferenze dell'utente.

■ Modalità sonore

È possibile selezionare una modalità sonora tra le tre modalità disponibili per la riproduzione surround e una modalità sonora per la riproduzione stereo.

STEREO

Questa modalità sonora fornisce la riproduzione stereo. Questa modalità sonora è più adatta per la riproduzione di musica.

STANDARD

Questa modalità sonora fornisce la riproduzione surround più adatta per i programmi televisivi quali le trasmissioni sportive. Enfatizza l'immagine acustica delle voci umane e rende le voci più facili da sentire, riproducendo allo stesso tempo un ampio campo sonoro.

3D MOVIE

Questa modalità sonora fornisce la riproduzione surround più adatta per i film. Riproduce un campo sonoro tridimensionale e crea uno spazio sonoro che sembra avvolgere il corpo dell'ascoltatore.

GAME

Questa modalità sonora fornisce la riproduzione surround più adatta per i videogiochi. Riproduce con precisione ed enfatizza la localizzazione dei singoli effetti sonori, per un'esperienza di gioco molto coinvolgente.

■ Impostazioni del suono

Le impostazioni del suono consentono di regolarlo per adattarsi al meglio alle preferenze dell'utente.

Clear Voice

Quando la funzione Clear Voice è attiva, consente di sentire più facilmente le voci umane presenti nell'audio senza dover aumentare il volume. Questa funzione è consigliata per la visione di film o drammi a volumi bassi, e per film o drammi con molta musica di sottofondo ed effetti sonori.

Bass Extension

Quando la funzione di estensione dei bassi è attiva, migliora l'immagine acustica dei suoni bassi. Consente l'ascolto di bassi con prestazioni superiori e con una forte presenza senza disturbare l'equilibrio del suono complessivo.

Link associati

- “Riproduzione surround” (pag. 39)
- “Riproduzione stereo” (pag. 40)
- “Riproduzione chiara della voce umana (CLEAR VOICE)” (pag. 42)
- “Ascolto di suoni bassi ricchi (BASS EXT)” (pag. 43)

Riproduzione surround

Premere STANDARD, 3D MOVIE o GAME per passare alla riproduzione surround. Selezionare la modalità sonora in base al contenuto visualizzato o ascoltato.

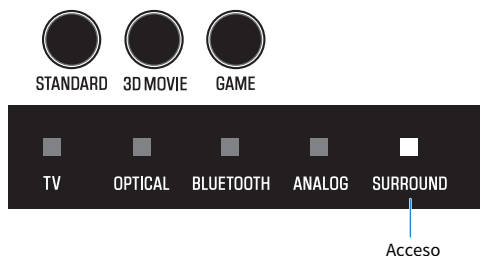

Link associati

“Funzioni sonore del prodotto” (pag. 37)

Riproduzione stereo

Premere STEREO per passare alla riproduzione stereo a due canali.



STEREO



Spento

Link associati

“Funzioni sonore del prodotto” (pag. 37)

Regolazione del volume del subwoofer

Viene regolato solo il volume del subwoofer.

Per regolare il volume, premere SUBWOOFER (+/-).



L'indicatore acceso cambia per indicare il livello del volume.

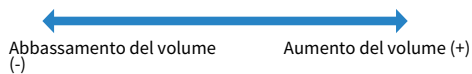

Riproduzione chiara della voce umana (CLEAR VOICE)

Quando la funzione Clear Voice è attiva, consente di sentire più facilmente le voci umane presenti nell'audio senza dover aumentare il volume. Questa funzione è consigliata per la visione di film o drammi a volumi bassi, e per film o drammi con molta musica di sottofondo ed effetti sonori.

Premere CLEAR VOICE per attivare o disattivare la funzione.

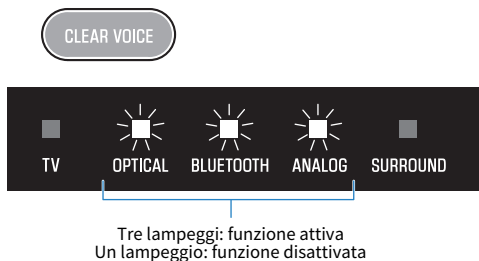

NOTA

- Premere INFO per verificare se la funzione Clear Voice sia attiva o disattivata.
- Clear Voice è una funzione che si concentra sull'immagine acustica delle voci umane all'interno dell'audio e la enfatizza. Solo le voci umane vengono enfatizzate, senza cambiare il volume e le caratteristiche di frequenza complessive, e viene dato un chiaro senso di localizzazione alle voci umane.

Link associati

"Indicazione del tipo di segnale audio e delle impostazioni delle funzioni" (pag. 49)

Ascolto di suoni bassi ricchi (BASS EXT)

Quando la funzione di estensione dei bassi è attiva, migliora l'immagine acustica dei suoni bassi. Consente l'ascolto di bassi con prestazioni superiori e con una forte presenza senza disturbare l'equilibrio del suono complessivo. Questa funzione è consigliata quando si desidera aumentare i bassi sopprimendo allo stesso tempo il volume del subwoofer, oppure quando si desidera enfatizzare i suoni degli strumenti a bassa frequenza.

Premere BASS EXT per attivare o disattivare la funzione.

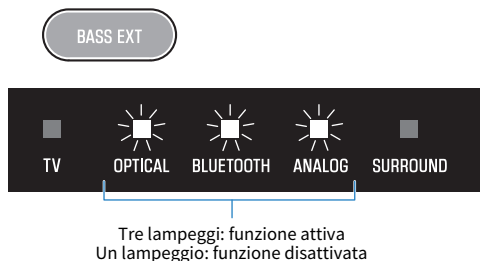

NOTA

Premere INFO per verificare se la funzione di estensione dei bassi sia attiva o disattivata.

Link associati

“Indicazione del tipo di segnale audio e delle impostazioni delle funzioni” (pag. 49)

Ascolto di audio da un dispositivo Bluetooth®

I contenuti audio da un dispositivo Bluetooth possono essere riprodotti dalla soundbar.

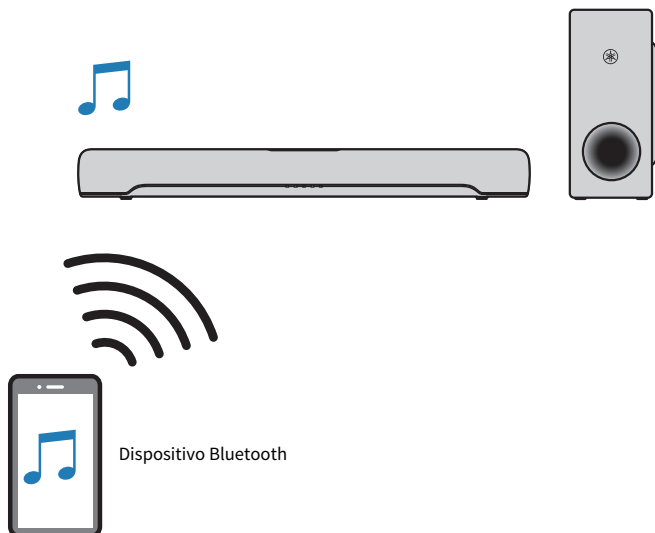

1 Premere **BLUETOOTH** per selezionare la sorgente di ingresso Bluetooth.



La soundbar passa allo stato di connessione, e l'indicatore BLUETOOTH lampeggia.



Lampeggiante

2 Attivare la funzione Bluetooth del dispositivo Bluetooth.

3 Selezionare la soundbar sul dispositivo Bluetooth.

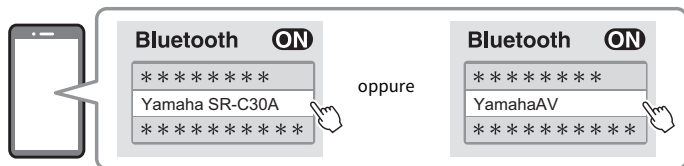

Una volta stabilita la connessione, l'indicatore BLUETOOTH della soundbar smette di lampeggiare e rimane acceso il blu.

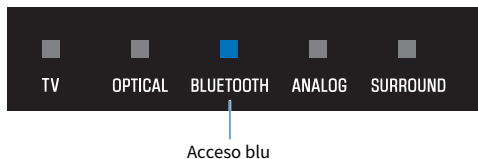

4 Avviare la riproduzione sul dispositivo Bluetooth.

La soundbar inizia la riproduzione dell'audio dal dispositivo Bluetooth.

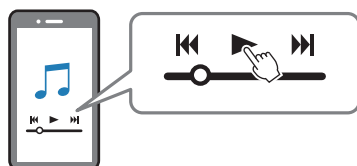

NOTA

- Durante la riproduzione da un dispositivo Bluetooth, la funzione "Compressed Music Enhancer" è attiva per riprodurre il suono ricco e profondo che aveva l'audio prima della compressione.
- L'attivazione della funzione di standby Bluetooth consente di accendere automaticamente la soundbar quando viene eseguita un'operazione di connessione sul dispositivo Bluetooth.
- Se altri dispositivi Bluetooth sono stati connessi in precedenza, quando viene selezionata la sorgente di ingresso Bluetooth, la soundbar si connette all'ultimo dispositivo connesso.
- La connessione Bluetooth viene terminata quando viene eseguita una delle seguenti operazioni.
 - La funzione Bluetooth del dispositivo Bluetooth viene disattivata.
 - Viene tenuto premuto per almeno cinque secondi BLUETOOTH sul telecomando della soundbar.
 - Sulla soundbar viene selezionata una sorgente di ingresso diversa da Bluetooth.
 - Spegnerla la soundbar.
- Regolare il livello del volume del dispositivo Bluetooth se necessario.
- Eseguire le operazioni sul dispositivo Bluetooth entro 10 m dalla soundbar.

Link associati

"Attivazione/disattivazione della funzione di standby Bluetooth" (pag. 54)

■ Passaggio da un dispositivo Bluetooth a un altro per la riproduzione (connessione multipunto)

La soundbar può essere collegata a due dispositivi Bluetooth contemporaneamente. È facile passare da un dispositivo Bluetooth all'altro per la riproduzione.

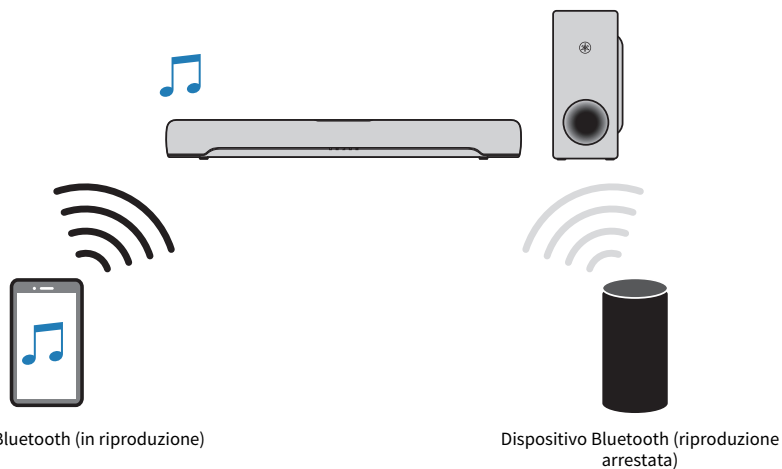

Procedere come segue per passare da un dispositivo all'altro per la riproduzione.

1 Arrestare la riproduzione sul dispositivo Bluetooth.

2 Avviare la riproduzione sull'altro dispositivo Bluetooth.

L'audio dall'altro dispositivo Bluetooth viene riprodotto dalla soundbar.

NOTA

Quando si connette un nuovo dispositivo Bluetooth, disconnettere il dispositivo Bluetooth correntemente connesso e quindi connettere il nuovo dispositivo.

CARATTERISTICHE AGGIUNTIVE

Variazione della luminosità degli indicatori (Dimmer)

È possibile variare la luminosità degli indicatori su uno di tre livelli: “Alta luminosità”, “Bassa luminosità” o “Spenti”

La luminosità è “Bassa luminosità” per impostazione predefinita.

1 Accendere la soundbar.

2 Premere DIM.



Premere il pulsante per cambiare la luminosità nell'ordine “Bassa luminosità”, “Spenta” e “Alta luminosità”.

NOTA

Gli indicatori si accendono con luminosità elevata subito dopo che viene eseguita l'operazione, e dopo alcuni secondi passano alla luminosità specificata.

Uso del telecomando della TV per controllare l'unità (Controllo HDMI)

Quando la soundbar è collegata a una TV tramite un cavo HDMI, è possibile controllare la soundbar usando il telecomando della TV. Questa funzione è chiamata Controllo HDMI.

Telecomando della TV (esempio)

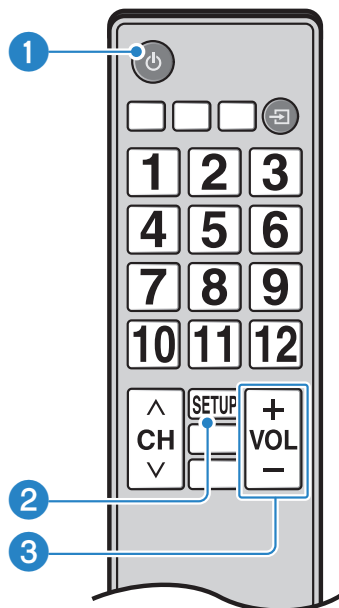

1 Accensione e spegnimento

La TV e la soundbar si accendono/spengono contemporaneamente.

2 Cambio del dispositivo di uscita audio

Il dispositivo di uscita audio può essere commutato al televisore o alla soundbar. Le operazioni di controllo variano a seconda del tipo di TV.

3 Regolazione del volume

Il volume della soundbar può essere regolato quando l'uscita audio della TV è impostata sulla soundbar.

Link associati

“Attivazione/disattivazione della funzione Controllo HDMI” (pag. 51)

Indicazione del tipo di segnale audio e delle impostazioni delle funzioni

È possibile controllare il tipo di segnale audio riprodotto e le impostazioni delle funzioni della soundbar.

1 Premere INFO.



Gli indicatori della soundbar mostrano le seguenti informazioni sul tipo di segnale audio e sulle impostazioni delle funzioni per tre secondi subito dopo aver premuto INFO.

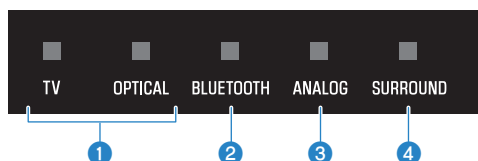

1 Tipo di segnale audio

TV acceso bianco: Dolby Digital

OPTICAL acceso bianco: AAC

TV e OPTICAL spenta: PCM, analogico o nessun segnale in ingresso

2 Attivazione o meno di Dolby Pro Logic II

Acceso: funzione attiva

Spento: funzione disattivata

NOTA

Dolby Pro Logic II viene attivato automaticamente durante la riproduzione in surround di segnali stereo a 2 canali.

3 Attivazione o meno della funzione Bass Extension

Acceso: funzione attiva

Spento: funzione disattivata

4 Attivazione o meno della funzione Clear Voice

Acceso: funzione attiva

Spento: funzione disattivata

Controllo della soundbar con l'app per smartphone

Installando l'app dedicata gratuita "Sound Bar Remote" su uno smartphone, è possibile controllare la soundbar anche dallo smartphone.

Cercare "Sound Bar Remote" sull'App Store o su Google Play e installarla sul proprio dispositivo mobile.



Dopo aver installato l'app nello smartphone, connettersi alla soundbar tramite Bluetooth e aprire l'app.

L'app consente di controllare la soundbar mentre si controllano le impostazioni correnti tramite la seguente semplice schermata.

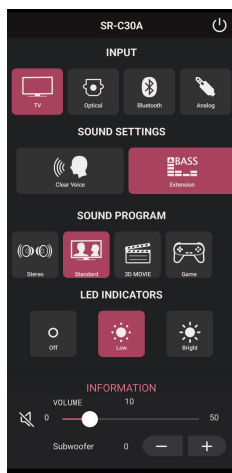

Per i dettagli sull'app, vedere la descrizione dell'app su App Store o Google Play.

NOTA

- Questa soundbar supporta solo Sound Bar Remote. Questa soundbar non può essere controllata con altre app (come Sound Bar Controller).
- Per controllare la soundbar usando l'app, configurare le impostazioni sul dispositivo mobile come segue:
 - Attivare la funzione Bluetooth.
 - Per i dispositivi con sistema operativo Android 11 o precedenti, configurare le impostazioni in modo da consentire l'ottenimento delle informazioni sulla posizione. L'app Sound Bar Remote app utilizza le informazioni sulla posizione del dispositivo Android solo per rilevare la soundbar. Le informazioni sulla posizione acquisite non saranno usate per nessun altro scopo.
 - Per i dispositivi con sistema operativo Android 12 o successivi, configurare le impostazioni in modo da consentire l'uso di dispositivi nelle vicinanze.

CONFIGURAZIONE

Attivazione/disattivazione della funzione Controllo HDMI

L'attivazione della funzione Controllo HDMI consente di controllare la soundbar usando il telecomando della TV.

Impostazione predefinita: funzione attiva

- 1 Spegnere la soundbar.**
- 2 Tenere premuto TV almeno cinque secondi.**



La funzione Controllo HDMI passa da attiva a disattivata o da disattivata ad attiva.

L'indicatore mostra lo stato dell'impostazione come segue, e la soundbar si accende.



Acceso: funzione attiva

Spento: funzione disattivata

NOTA

Quando la soundbar è collegata alla presa di ingresso HDMI compatibile con ARC di una TV, abilitare la funzione di controllo HDMI della soundbar.

Link associati

- “Collegamento della TV usando un cavo HDMI (disponibile in commercio)” (pag. 25)
- “Non è possibile controllare la soundbar con il telecomando della TV” (pag. 69)

Attivazione/disattivazione della funzione di standby automatico

Se attiva, la funzione di standby automatico spegne la soundbar nelle seguenti situazioni.

- Nessuna operazione di controllo per otto ore
- Nessun ingresso audio e nessuna operazione di controllo per 20 minuti (tranne quando ANALOG è selezionato come sorgente di ingresso)

L'impostazione predefinita varia a seconda del modello.

Modelli per USA, Canada, Messico, Australia, Cina e Taiwan: funzione disattivata

Modelli per Europa, Regno Unito, Corea e altre aree: funzione attiva

1 Spegnere la soundbar.

2 Tenendo premuto sulla soundbar, premere per almeno cinque secondi.



La funzione di standby automatico passa da attiva a disattivata o da disattivata ad attiva.

L'indicatore mostra l'impostazione applicata come segue, e la soundbar si accende.



Acceso: funzione disattivata
Spento: funzione attiva

Attivazione/disattivazione della funzione di blocco bambini

Il bloccaggio dei controlli della soundbar impedisce l'azionamento accidentale (funzione Blocco bambini).
Impostazione predefinita: funzione disattivata (nessun blocco bambini)

- 1 Spegnere la soundbar.**
- 2 Tenere premuto INFO almeno cinque secondi.**



La funzione di blocco bambini passa da attiva a disattivata o da disattivata ad attiva.
L'indicatore mostra l'impostazione applicata come segue, e la soundbar si accende.



Acceso: funzione attiva (blocco bambini)
Spento: funzione disattivata (nessun blocco bambini)

Attivazione/disattivazione della funzione di standby Bluetooth

L'attivazione della funzione di standby Bluetooth consente di accendere automaticamente la soundbar quando un dispositivo Bluetooth si connette alla soundbar.

Impostazione predefinita: funzione attiva

1 Spegnere la soundbar.

2 Tenere premuto BLUETOOTH almeno cinque secondi.



La funzione di standby Bluetooth passa da attiva a disattivata o da disattivata ad attiva.

L'indicatore mostra l'impostazione applicata come segue, e la soundbar si accende.



Acceso: funzione attiva
Spento: funzione disattivata

Attivazione/disattivazione della funzione Bluetooth

La funzione Bluetooth può essere disattivata.

Impostazione predefinita: funzione attiva

- 1 Spegnere la soundbar.**
- 2 Tenere premuto DIM almeno cinque secondi.**



La funzione Bluetooth passa da attiva a disattivata o da disattivata ad attiva.

L'indicatore mostra l'impostazione applicata come segue, e la soundbar si accende.



Acceso: funzione attiva
Spento: funzione disattivata



Impostazione del livello di compressione della gamma dinamica

La compressione della gamma dinamica dei segnali audio (la differenza di volume tra il suono a volume più alto e quello a volume più basso) facilita l'ascolto a volumi più bassi. Questa impostazione viene applicata solo durante la riproduzione di segnali audio Dolby Digital.

Impostazione predefinita: Nessuna compressione



1 Spegnerla soundbar.

2 Tenere premuto uno dei seguenti pulsanti per almeno cinque secondi.

Livello di compressione	Funzione	Pulsante del telecomando
Compressione massima	Applica la massima compressione della gamma dinamica.	 STANDARD
Compressione standard	Applica una quantità di compressione della gamma dinamica adatta a una stanza tipica.	 3D MOVIE
Nessuna compressione	La compressione della gamma dinamica non viene applicata.	 GAME

L'impostazione del livello di compressione della gamma dinamica viene cambiata.

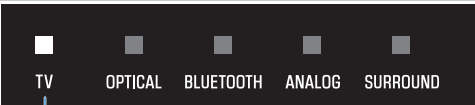
L'indicatore mostra lo stato dell'impostazione come segue, e la soundbar si accende.

Livello di compressione	Indicatori della soundbar
Compressione massima	 <p>Accesso rosso</p>
Compressione standard	 <p>Accesso bianco</p>
Nessuna compressione	 <p>Accesso bianco</p>

Impostazione delle caratteristiche di frequenza del suono in base a come è installata la soundbar

È possibile modificare le caratteristiche di frequenza della soundbar in modo che il suono si adatti alla modalità di installazione della soundbar.

Impostazione predefinita: Installata su un supporto

Montata a parete

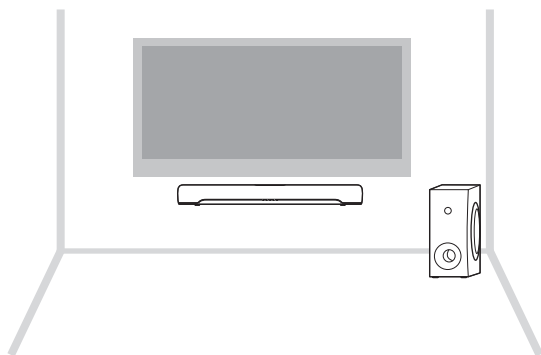

Installata su un supporto

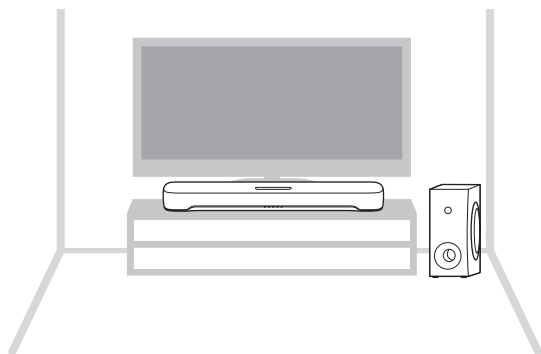

1 Spegnere la soundbar.

CONFIGURAZIONE > Impostazione delle caratteristiche di frequenza del suono in base a come è installata la soundbar

2 In base a come è installata la soundbar, tenere premuto uno dei seguenti pulsanti per almeno cinque secondi.

- Montata a parete



- Installata su un supporto



Le caratteristiche di frequenza del suono vengono cambiate.

L'indicatore mostra lo stato dell'impostazione come segue, e la soundbar si accende.

Montata a parete

Indicatori della soundbar

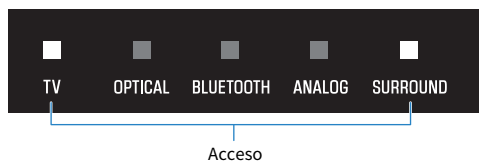

Installata su un supporto

Indicatori della soundbar

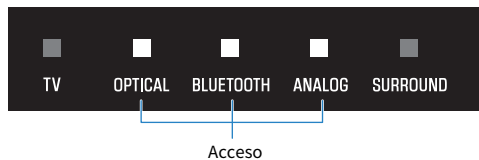

Inizializzazione della soundbar

È possibile ripristinare le impostazioni della soundbar ai valori predefiniti di fabbrica.

1 La soundbar viene spenta.

2 Tenendo premuto  sulla soundbar, premere  fino a quando tutti gli indicatori lampeggiano.



Viene eseguita l'inizializzazione. Una volta completata l'inizializzazione, gli indicatori mostrano quanto segue.



Lampeggianti (inizializzazione completata)

RISOLUZIONE DEI PROBLEMI

Se si verifica un problema, controllare per prima cosa quanto segue

Se il prodotto non funziona correttamente, verificare quanto segue.

- I cavi di alimentazione di tutti i dispositivi sono collegati saldamente alle prese di corrente.
- Il prodotto, la TV e i dispositivi AV sono accesi.
- I connettori di tutti i cavi sono saldamente inseriti nelle prese dei dispositivi.

Link associati

“Elenco dei centri assistenza” (pag. 94)

Quando si verifica un problema: Alimentazione o funzionalità generale

L'unità si spegne improvvisamente

● **La funzione di standby automatico ha spento la soundbar.**

Se attiva, la funzione di standby automatico spegne automaticamente la soundbar nelle seguenti situazioni.

- Nessuna operazione di controllo per otto ore
- Nessun ingresso audio e nessuna operazione di controllo per 20 minuti (tranne quando ANALOG è selezionato come sorgente di ingresso)

Accendere nuovamente la soundbar. La funzione di standby automatico può essere disattivata.

- “Attivazione/disattivazione della funzione di standby automatico” (pag. 52)

● **Si è attivato il circuito di protezione. (L'indicatore TV della soundbar lampeggia in rosso.)**

Dopo aver verificato che tutti i collegamenti sono stati effettuati correttamente, accendere nuovamente la soundbar. Se l'unità si spegne ancora di frequente, scollegare il cavo di alimentazione dalla presa di corrente CA e contattare il rivenditore o il centro di assistenza Yamaha autorizzato più vicino.

- “Elenco dei centri assistenza” (pag. 94)

Non è possibile accendere l'unità

● **Il circuito di protezione è entrato in funzione 3 volte di seguito.**

Per proteggere l'unità, non è possibile accenderla. Scollegare il cavo di alimentazione dalla presa di corrente CA e contattare il rivenditore o il centro di assistenza Yamaha autorizzato più vicino.

- “Elenco dei centri assistenza” (pag. 94)

Non è possibile eseguire operazioni dai controlli della soundbar

● **I controlli della soundbar sono bloccati.**

Sbloccare i controlli della soundbar.

- “Attivazione/disattivazione della funzione di blocco bambini” (pag. 53)

Tutti gli indicatori sono spenti anche se la soundbar è accesa (ma sembra spenta)

● **La luminosità degli indicatori è impostata su “Spenta”.**

Cambiare la luminosità.

- “Variazione della luminosità degli indicatori (Dimmer)” (pag. 47)

La soundbar non funziona correttamente

● **Il microprocessore interno si è bloccato a causa di una scarica elettrica esterna (ad esempio un fulmine o elettricità statica eccessiva), oppure a causa di una caduta della tensione di alimentazione.**

- Scollegare i cavi di alimentazione della soundbar e del subwoofer dalle prese di corrente CA e ricollegarle dopo almeno 10 secondi.

La soundbar si accende da sola

● **Si sta utilizzando un altro dispositivo Bluetooth nelle vicinanze.**

Chiudere la connessione Bluetooth con la soundbar.

- “Ascolto di audio da un dispositivo Bluetooth®” (pag. 44)

Non è possibile controllare la soundbar con il telecomando

● **La soundbar è al di fuori della distanza operativa.**

Utilizzare il telecomando entro la distanza operativa.

- “Nomi delle parti del telecomando” (pag. 14)

● **La batteria è scarica.**

Sostituire la batteria con una nuova.

- “Come sostituire la batteria del telecomando” (pag. 81)

● **Il sensore del telecomando della soundbar è esposto alla luce solare diretta o a una luce intensa.**

Regolare l'angolo di illuminazione o spostare la soundbar.

Non è possibile controllare la soundbar con il telecomando della TV

● **La funzione Controllo HDMI non è configurata correttamente.**

Verificare che le impostazioni siano configurate correttamente, come segue:

- La funzione Controllo HDMI della soundbar è attivata.
- La funzione Controllo HDMI della TV è attivata.
- Nelle impostazioni HDMI della TV, la destinazione di uscita audio è impostata su un'opzione diversa dai diffusori integrati della TV.

Se ancora non è possibile controllare la soundbar con il telecomando della TV, eseguire quanto segue:

- Spegnere la soundbar e la TV, quindi riaccenderli.
- Scollegare dalle prese di corrente il cavo di alimentazione della soundbar e i cavi di alimentazione dei dispositivi esterni collegati alla soundbar con un cavo HDMI. Ricollegarli dopo circa 30 secondi.

Link associati

"Attivazione/disattivazione della funzione Controllo HDMI" (pag. 51)

● **La TV non supporta le funzioni di controllo della soundbar.**

Anche se la TV supporta la funzione Controllo HDMI, alcune funzioni potrebbero non essere disponibili. Per i dettagli, fare riferimento alla documentazione fornita con la TV.

Quando si verifica un problema: Audio

Non viene emesso alcun suono

● **La sorgente di ingresso da cui si tenta di riprodurre non è selezionata.**

Selezionare la sorgente di ingresso corretta.

- “Controllo di base durante la riproduzione” (pag. 35)

● **È attiva la funzione di disattivazione audio.**

Annullare la funzione di disattivazione audio.

- “Controllo di base durante la riproduzione” (pag. 35)

● **Il volume è troppo basso.**

Aumentare il volume.

- “Controllo di base durante la riproduzione” (pag. 35)

● **Il cavo di alimentazione della soundbar non è collegato saldamente.**

Accertare che cavo di alimentazione della soundbar sia collegato saldamente ad una presa di corrente.

● **Una presa di ingresso è collegata a un'altra presa di ingresso.**

Collegare la presa di ingresso della soundbar alla presa di uscita del dispositivo AV.

● **Il segnale ricevuto in ingresso non è riproducibile dalla soundbar.**

Cambiare l'impostazione dell'uscita audio digitale della TV o del dispositivo AV a un tipo di segnale audio supportato dalla soundbar.

- “Formati dei segnali audio digitali supportati” (pag. 88)

● **La funzione Controllo HDMI è disattivata.**

Quando si collega alla soundbar una TV che supporta ARC (Audio Return Channel) utilizzando un solo cavo HDMI, attivare la funzione Controllo HDMI.

Per riprodurre segnali audio dalla soundbar con la funzione Controllo HDMI disattivata, collegare la presa di uscita audio digitale ottica della TV alla presa TV (digitale ottica) della soundbar utilizzando un cavo audio digitale ottico.

- “Attivazione/disattivazione della funzione Controllo HDMI” (pag. 51)
- “Collegamento della TV usando un cavo HDMI (disponibile in commercio)” (pag. 25)

● **La destinazione di uscita dell'audio della TV usando il controllo HDMI sono i diffusori integrati della TV.**

Nelle impostazioni HDMI della TV, impostare la destinazione di uscita audio su un'opzione diversa dai diffusori integrati della TV.

Il subwoofer non produce alcun suono

● **La sorgente di riproduzione non contiene segnali per il canale del subwoofer o segnali a bassa frequenza.**

Provare a riprodurre contenuti che contengono segnali per il canale del subwoofer, per vedere se il subwoofer produce suoni.

● **Il volume del subwoofer è troppo basso.**

Aumentare il volume del subwoofer.

- “Regolazione del volume del subwoofer” (pag. 41)

● **Il cavo di alimentazione del subwoofer non è collegato ad una presa di corrente CA.**

Collegare il cavo di alimentazione del subwoofer a una presa di corrente CA.

● **Si è attivato il circuito di protezione. (Sia l'indicatore STANDBY che l'indicatore  del subwoofer lampeggiano.)**

Per proteggere il prodotto, non è possibile accendere il subwoofer. Scollegare il cavo di alimentazione dalla presa di corrente CA e contattare il rivenditore o il centro di assistenza Yamaha autorizzato più vicino.

● **L'indicatore  del subwoofer lampeggia.**

La condizione della connessione wireless è cattiva, e non è possibile connettere il subwoofer alla soundbar. Provare quanto segue.

- Posizionare il subwoofer più vicino alla soundbar.
- Se tra la soundbar e il subwoofer sono presenti mobili in metallo, cambiarne la disposizione oppure spostare il subwoofer.
- Se nelle vicinanze è presente un dispositivo che emette onde elettromagnetiche (come un forno a microonde o un dispositivo LAN wireless), posizionare il subwoofer e la soundbar più lontano da tale dispositivo.

● **il subwoofer è in attesa di abbinamento con la soundbar. (L'indicatore STANDBY del subwoofer lampeggia.)**

Se fino ad ora il suono dal subwoofer poteva essere sentito senza problemi:

Il pulsante PAIRING del subwoofer è stato premuto accidentalmente, e il subwoofer è entrato in stato di abbinamento.

Scollegare il cavo di alimentazione del subwoofer dalla presa di corrente e ricollegarlo dopo almeno cinque secondi. Accendere quindi la soundbar e funzionerà correttamente.

Se questo problema si verifica dopo aver eseguito l'operazione di abbinamento:

L'abbinamento non è riuscito.

Scollegare il cavo di alimentazione del subwoofer dalla presa di corrente e ricollegarlo dopo almeno cinque secondi. Controllare che la soundbar e il subwoofer siano installati correttamente, e provare ad abbinare manualmente la soundbar e il subwoofer.

- “Cosa fare se la soundbar e il subwoofer non si abbinano automaticamente” (pag. 82)

Il volume si riduce all'accensione della soundbar

● **La funzione di regolazione automatica del volume ha abbassato il volume.**

Per evitare volumi elevati imprevisti, la soundbar è dotata della di regolazione automatica del volume. Per se la soundbar è stata spenta con il volume impostato su un livello alto, alla successiva accensione della soundbar il volume viene regolato automaticamente a un livello sicuro per l'ascolto. Aumentare il volume se necessario.

- “Controllo di base durante la riproduzione” (pag. 35)

Nessun effetto surround

● **È selezionata la riproduzione stereo.**

Selezionare la riproduzione surround.

- “Riproduzione surround” (pag. 39)

● **Il volume è troppo basso.**

Aumentare il volume.

- “Controllo di base durante la riproduzione” (pag. 35)

● **Il televisore o il dispositivo AV è impostato per l'emissione del solo audio a 2 canali (come PCM).**

Cambiare l'impostazione dell'uscita audio digitale della TV o del dispositivo AV sull'uscita di segnali audio BitStream.

● **Il suono viene emesso anche dai diffusori integrati del televisore.**

Abbassare del tutto il volume della TV.

● **Si sta ascoltando da una posizione estremamente vicina alla soundbar.**

Si dovrebbe ascoltare da una certa distanza dalla soundbar.

Si sentono dei disturbi

- **La soundbar è troppo vicina a un altro dispositivo digitale o ad alta frequenza.**

Allontanare tali dispositivi dalla soundbar.

Quando si verifica un problema: Bluetooth®

Non è possibile connettere la soundbar a un dispositivo Bluetooth®

- **Bluetooth non è selezionato come sorgente di ingresso della soundbar.**
Selezionare Bluetooth come sorgente di ingresso.
 - “Ascolto di audio da un dispositivo Bluetooth®” (pag. 44)
- **La soundbar è troppo lontana dal dispositivo Bluetooth.**
Avvicinare il dispositivo Bluetooth alla soundbar.
- **Nelle vicinanze è presente un dispositivo che emette onde elettromagnetiche (come un forno a microonde o un dispositivo wireless).**
Non utilizzare la soundbar nelle vicinanze di dispositivi che emettono onde elettromagnetiche.
- **Il dispositivo Bluetooth utilizzato non supporta il profilo A2DP.**
Utilizzare un dispositivo Bluetooth che supporti il profilo A2DP.
- **Il profilo di connessione registrato nel dispositivo Bluetooth non funziona correttamente.**
Cancellare il profilo di connessione registrato nel dispositivo Bluetooth, quindi connettere nuovamente il dispositivo Bluetooth alla soundbar.
- **Il codice per dispositivi quali un adattatore Bluetooth non è “0000”.**
Utilizzare un dispositivo Bluetooth con codice “0000”.
- **La soundbar è già connessa a un altro dispositivo Bluetooth (quando si connette un dispositivo Bluetooth per la prima volta).**
Chiudere la connessione Bluetooth corrente e collegare il nuovo dispositivo.
- **La soundbar è già connessa a due dispositivi Bluetooth (quando tali dispositivi sono stati connessi alla soundbar in precedenza).**
Scollegare uno dei dispositivi Bluetooth correntemente connessi, quindi connettere l’altro dispositivo.
- **La funzione Bluetooth della soundbar è disattivata.**
Attivare la funzione Bluetooth.
 - “Attivazione/disattivazione della funzione Bluetooth” (pag. 55)

Il dispositivo Bluetooth® non emette alcun suono, oppure lo emette in modo intermittente

- **Il volume del dispositivo Bluetooth è troppo basso.**
Aumentare il volume del dispositivo Bluetooth.
- **Bluetooth non è selezionato come sorgente di ingresso della soundbar.**
Selezionare Bluetooth come sorgente di ingresso.
 - “Ascolto di audio da un dispositivo Bluetooth®” (pag. 44)
- **Il dispositivo Bluetooth non è in riproduzione.**
Mettere il dispositivo Bluetooth in riproduzione.
- **La destinazione di uscita audio del dispositivo Bluetooth non è impostata sulla soundbar.**
Selezionare la soundbar come destinazione di uscita audio del dispositivo Bluetooth.
- **La connessione al dispositivo Bluetooth è stata interrotta.**
Connettere nuovamente il dispositivo Bluetooth.
- **La soundbar è troppo lontana dal dispositivo Bluetooth.**
Avvicinare il dispositivo Bluetooth alla soundbar.
- **Nelle vicinanze è presente un dispositivo che emette onde elettromagnetiche (come un forno a microonde o un dispositivo wireless).**
Non utilizzare la soundbar nelle vicinanze di dispositivi che emettono onde elettromagnetiche.
- **La riproduzione è in corso su un altro dispositivo Bluetooth.**
Arrestare la riproduzione corrente e mettere in riproduzione l'altro dispositivo Bluetooth.

Quando si verifica un problema: App

L'app non rileva la soundbar

● **È in uso un'app non supportata dalla soundbar.**

Questa soundbar supporta solo Sound Bar Remote. Non è possibile usare Sound Bar Controller, Home Theater Controller e MusicCast Controller.

● **La funzione Bluetooth del dispositivo mobile è disattivata.**

Attivare la funzione Bluetooth del dispositivo mobile.

● **Su dispositivo Android, la funzione di ottenimento delle informazioni sulla posizione è disattivata.**

L'app Sound Bar Remote utilizza le informazioni sulla posizione del dispositivo Android solo per rilevare la soundbar. In base al sistema operativo del dispositivo Android, cambiare le impostazioni come segue:

- Per i dispositivi con sistema operativo Android 11 o precedenti, configurare le impostazioni in modo da consentire l'ottenimento delle informazioni sulla posizione.
- Per i dispositivi con sistema operativo Android 12 o successivi, configurare le impostazioni in modo da consentire l'uso di dispositivi nelle vicinanze.

Altre azioni

Come connettere dispositivi AV come lettori BD/DVD

Collegare i dispositivi AV, come lettori BD/DVD e set top box, alle prese di ingresso HDMI della TV.

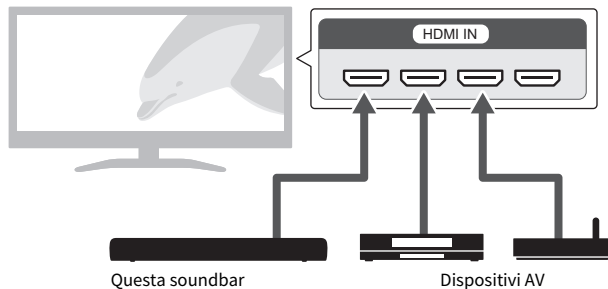

Per riprodurre l'audio dalla TV o da un dispositivo AV tramite la soundbar, impostare le sorgenti di ingresso come segue:

- Sorgente di ingresso della soundbar: TV
- Sorgente di ingresso della TV: Dispositivo AV che riproduce il contenuto

Come ridurre al minimo il consumo elettrico in standby

Cambiare le impostazioni come segue:

- Controllo HDMI: funzione disattivata
- Standby Bluetooth: funzione disattivata

Link associati

- “Attivazione/disattivazione della funzione Controllo HDMI” (pag. 51)
- “Attivazione/disattivazione della funzione di standby Bluetooth” (pag. 54)

Precauzioni per le batterie del telecomando

Prima di sostituire la batteria del telecomando con una nuova, leggere le seguenti precauzioni. Assicurarsi di osservare le precauzioni.



AVVERTENZA

- Il telecomando fornito in dotazione con questo prodotto contiene una batteria a bottone. Non ingerire la batteria a bottone. Conservare le batterie nuove e usate lontano dalla portata dei bambini. Se il vano della batteria non si chiude saldamente, conservare lontano dalla portata dei bambini. L'ingestione della batteria a bottone può causare gravi ustioni chimiche e dissolvere i tessuti all'interno del corpo in meno di 2 ore, e può causare anche la morte. Se si sospetta che delle batterie possano essere state ingerite o introdotte in altre parti del corpo, consultare immediatamente un medico.
- Non smaltire le batterie nel fuoco. Non esporre le batterie a temperature elevate, quali la luce solare diretta o il fuoco. Non tentare di caricare la batteria installata nel telecomando in dotazione. La batteria potrebbe scoppiare, avere perdite di liquidi o causare un incendio o lesioni.
- Non disassemblare le batterie. In caso di perdite dalla batteria, evitare il contatto con il liquido fuoriuscito. Se il contenuto della batteria viene a contatto con le mani o con gli occhi, potrebbe causare bruciature chimiche o cecità. Se il liquido delle batterie viene a contatto con gli occhi, la bocca o la cute, lavare immediatamente con acqua e rivolgersi a un medico.



ATTENZIONE

- Non utilizzare una batteria diversa da quella specificata. Ciò potrebbe causare incendi o ustioni, o provocare la fuoriuscita di liquido che potrebbe causare infiammazione cutanea.
- Assicurarsi sempre che la batteria sia inserite correttamente rispetto alle indicazioni di polarità +/- . La mancata osservanza di tale precauzione potrebbe causare un incendio, bruciature o eritemi cutanei dovuti alla perdita di liquidi.
- Se la batteria è scarica, oppure se si prevede di non utilizzare l'unità per molto tempo, rimuovere la batteria dal telecomando per evitare possibili fuoriuscite di liquido della batteria.
- Non mettere le batterie in tasca o in una borsa, né lasciarle a contatto con altri oggetti in metallo. La batteria potrebbe andare in corto circuito, scoppiare, provocare fuoriuscita di liquidi o causare un incendio o lesioni.
- Per la conservazione o lo smaltimento delle batterie, isolare l'area dei terminali con nastro adesivo o altro tipo di protezione. La presenza di altre batterie od oggetti metallici potrebbe causare un incendio, bruciature o eritemi cutanei dovuti alla fuoriuscita di liquido.

Come sostituire la batteria del telecomando

- Prima di sostituire la batteria con una nuova, leggere le seguenti precauzioni.
- “Precauzioni per le batterie del telecomando” (pag. 80)

Quando la batteria è scarica, non è più possibile controllare la soundbar usando il telecomando. Sostituire la batteria con una nuova.

1 Far scorrere il coperchio nella direzione della freccia per rimuoverlo.

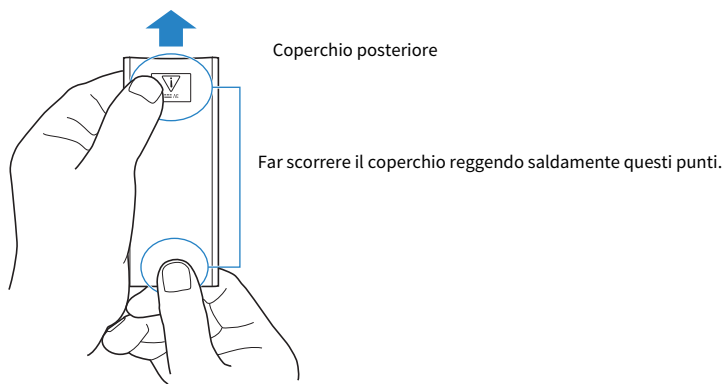

2 Rimuovere la vecchia batteria e inserirne una nuova.

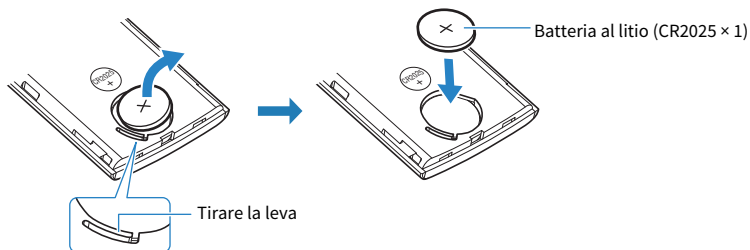

3 Far scorrere nuovamente in posizione il coperchio nella direzione della freccia.

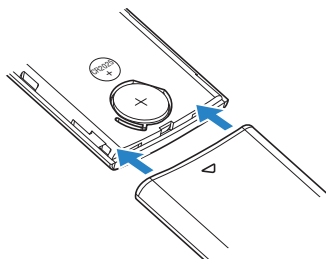

Cosa fare se la soundbar e il subwoofer non si abbinano automaticamente

Normalmente, la soundbar e il subwoofer si abbinano automaticamente, ma se non si abbinano correttamente a causa di un temporaneo errore di comunicazione, è possibile abbinarli manualmente.

NOTA

L'abbinamento è il processo con cui la soundbar e il subwoofer si riconoscono reciprocamente come dispositivi a cui connettersi.

1 Spegnere la soundbar.

2 Tenere premuto **SUBWOOFER (-)** sul telecomando per almeno cinque secondi.

La soundbar si accende, è l'indicatore OPTICAL della soundbar lampeggia.



3 Entro 30 secondi, premere e tenere premuto per almeno cinque secondi **PAIRING** sul lato posteriore del subwoofer.

Una volta completato correttamente l'abbinamento tra la soundbar e il subwoofer, l'indicatore  si accende.

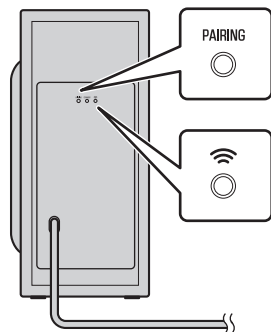

Se, dopo aver seguito la procedura descritta sopra, l'indicatore  del subwoofer non si accende, fare quanto segue e quindi eseguire nuovamente l'abbinamento manuale.

- Spostare il subwoofer e/o la soundbar in modo da avvicinarli.

- Installare la soundbar e il subwoofer in posizioni in cui tra di loro non siano presenti mobili in metallo.
- Se nelle vicinanze è presente un dispositivo che emette onde elettromagnetiche (come un forno a microonde o un dispositivo LAN wireless), posizionare il subwoofer e la soundbar più lontano da tale dispositivo.

Come ripristinare la soundbar

Ripristinare la soundbar procedendo come descritto di seguito.

■ Per riavviare la soundbar

Scollegare i cavi di alimentazione della soundbar e del subwoofer dalle prese di corrente CA e ricollegarle dopo almeno 10 secondi, quindi accendere i dispositivi.

■ Per inizializzare la soundbar

Fare riferimento alla spiegazione seguente e ripristinare le impostazioni della soundbar ai valori predefiniti di fabbrica.

“Inizializzazione della soundbar” (pag. 60)

APPENDICE

Dati tecnici

I dati tecnici del prodotto sono i seguenti.

■ Soundbar

Sezione amplificatore

Massima potenza di uscita nominale

- Anteriore S/D 20 W × 2 canali

Sezione diffusori

Anteriore S/D

- Tipo Tipo a sospensione acustica (tipo senza schermatura magnetica)
- Driver Cono da 4,6 cm × 2
- Risposta in frequenza Da 210 Hz a 22 kHz
- Impedenza 6 Ω

Decodificatore

Segnale audio supportato
(HDMI (ARC)/ingresso ottico)

PCM (fino a 2 canali)
Dolby Digital (fino a 5.1 canali)

Prese di ingresso

Digitale ottica 2 (TV, OPTICAL)

Analogica (mini stereo da 3,5 mm) 1 (ANALOG)

Prese di uscita

HDMI 1 (HDMI OUT/TV (ARC))

Altre prese

USB 1 (UPDATE ONLY)

Bluetooth

Funzione Funzione sink (dispositivo sorgente di questa unità)

APPENDICE > Dati tecnici

Bluetooth versione	Ver 5.0
Profili supportati	A2DP
Codec supportati	Funzione di rilascio: SBC, AAC
Classe Bluetooth	Bluetooth Classe 1
Portata di trasmissione (in linea d'aria)	Circa 10 m
Metodo di protezione dei contenuti supportato	SCMS-T (funzione sink)
Modelli per Regno Unito ed Europa	
• Frequenza radio	Da 2402 MHz a 2480 MHz
• Potenza di uscita massima (EIRP)	7,8 dBm (6,0 mW)

Generale

Alimentazione	
• Modelli per USA, Canada, Taiwan e Messico	CA 100 - 120 V, 50/60 Hz
• Modelli per Regno Unito, Europa e altre aree	CA 100 - 240 V, 50/60 Hz
Consumo elettrico (tensione/corrente di uscita dell'adattatore CA)	20 V/2,1 A
Consumo in modalità standby	
• [Modelli per USA, Canada, Taiwan e Messico]	
• Controllo HDMI/Standby Bluetooth: Spento	0,3 W
• Controllo HDMI/Standby Bluetooth: Attivo	0,5 W
• [Modelli per Regno Unito, Europa e altre aree]	
• Controllo HDMI/Standby Bluetooth: Spento	0,3 W
• Controllo HDMI/Standby Bluetooth: Attivo	0,5 W
Dimensioni (L x H x P)	
• Installazione l'unità davanti a una TV ecc.	600 x 64 x 94 mm
• Montaggio a parete della soundbar, con distanziatori	600 x 64 x 102 mm
Peso	1,3 kg

NOTA

I contenuti della presente Guida per l'utente sono conformi alle specifiche più aggiornate alla data di pubblicazione. La versione più recente della Guida per l'utente è disponibile per il download dal sito web di Yamaha.

■ Subwoofer

Sezione amplificatore

Massima potenza di uscita nominale	50 W
------------------------------------	------

Sezione diffusori

• Tipo	Bass reflex (senza schermatura magnetica)
• Driver	Cono da 13 cm × 1
• Risposta in frequenza	Da 40 Hz a 210 Hz
• Impedenza	3 Ω

Funzione wireless (comunicazione wireless tra sound bar e subwoofer)

• Banda frequenza radio	2,4 GHz
• Portata di trasmissione	Circa 10 m (senza interferenze)

Modelli per Regno Unito ed Europa

• Frequenza radio	Da 2405,35 MHz a 2477,35 MHz
• Potenza di uscita massima (EIRP)	9,0 dBm (7,9 mW)

Generale

Alimentazione

• Modelli per USA, Canada, Taiwan e Messico	CA 100 - 120 V, 50/60 Hz
• Modelli per Regno Unito, Europa e altre aree	CA 100 - 240 V, 50/60 Hz

Consumo elettrico	20 W (nominale)
-------------------	-----------------

Consumo in modalità standby	0,8 W
-----------------------------	-------

Dimensioni (L x H x P)

• Installazione del subwoofer in verticale, con i cuscinetti antiscivolo	160 x 337 x 364 mm
• Installazione del subwoofer in orizzontale, senza i cuscinetti antiscivolo	335 x 162 x 364 mm

Peso	5,7 kg
------	--------

NOTA

I contenuti della presente Guida per l'utente sono conformi alle specifiche più aggiornate alla data di pubblicazione. La versione più recente della Guida per l'utente è disponibile per il download dal sito web di Yamaha.

Formati dei segnali audio digitali supportati

Il prodotto supporta i seguenti segnali audio digitali.

TV, OPTICAL e TV (ARC)

Formati audio	Dettagli
PCM lineare a 2 canali	2 canali , 32 / 44,1 / 48 / 88,2 / 96 kHz, fino a 24-bit
Bitstream	Dolby Digital

NOTA

I contenuti della presente Guida per l'utente sono conformi alle specifiche più aggiornate alla data di pubblicazione. La versione più recente della Guida per l'utente è disponibile per il download dal sito web di Yamaha.

Elenco delle indicazioni degli indicatori

Gli indicatori di questo prodotto visualizzano le informazioni principalmente nei modi seguenti:

■ Indicatori della soundbar

NOTA

Questo documento mostra lo stato di accensione degli indicatori come segue:



Spento



Acceso



Lampeggiante

Stato spento



Stato di riproduzione normale

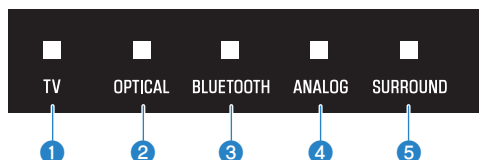

1 TV

Acceso: riproduzione dell'audio dalla TV

2 OPTICAL

Acceso: riproduzione dell'audio dalla presa di ingresso OPTICAL

3 BLUETOOTH

Acceso blu: Connessione con il dispositivo Bluetooth stabilita

Lampeggiante bianco: Connessione con il dispositivo Bluetooth in stato di attesa

4 ANALOG

Acceso: riproduzione dell'audio dalla presa di ingresso ANALOG

5 SURROUND

Acceso bianco: Riproduzione surround

Spento: Riproduzione stereo

Indicazione del tipo di segnale audio e delle impostazioni delle funzioni

Gli indicatori della soundbar mostrano le seguenti informazioni sul tipo di segnale audio e sulle impostazioni delle funzioni per tre secondi subito dopo aver premuto INFO.

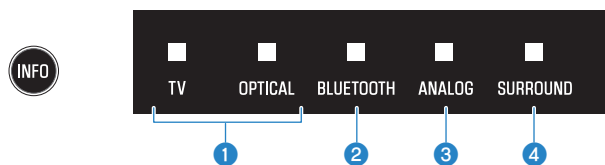

1 Tipo di segnale audio

TV acceso bianco: Dolby Digital

OPTICAL acceso bianco: AAC

TV e OPTICAL spenta: PCM, analogico o nessun segnale in ingresso

2 Attivazione o meno di Dolby Pro Logic II

Acceso: funzione attiva

Spento: funzione disattivata

NOTA

Dolby Pro Logic II viene attivato automaticamente durante la riproduzione in surround di segnali stereo a 2 canali.

3 Attivazione o meno della funzione Bass Extension

Acceso: funzione attiva

Spento: funzione disattivata

4 Attivazione o meno della funzione Clear Voice

Acceso: funzione attiva

Spento: funzione disattivata

Stato di disattivazione audio



Si è verificato un errore



Lampeggiante rosso

NOTA

- Quando la luminosità degli indicatori è impostata su "Spenta", gli indicatori si accendono solo durante le operazioni di controllo.
- Per quanto mostrato dagli indicatori alla modifica delle impostazioni, vedere le descrizioni di ciascuna impostazione.

Link associati

- “Controllo di base durante la riproduzione” (pag. 35)
- “Indicazione del tipo di segnale audio e delle impostazioni delle funzioni” (pag. 49)
- “Variazione della luminosità degli indicatori (Dimmer)” (pag. 47)
- “Quando si verifica un problema: Alimentazione o funzionalità generale” (pag. 62)

■ Informazioni visualizzate dagli indicatori del subwoofer

NOTA

Questo documento mostra lo stato di accensione degli indicatori come segue:



Spento



Acceso



Lampeggiante

Stato acceso



Stato spento



Creazione di una connessione alla soundbar



Attesa di abbinamento con la soundbar



Si è verificato un errore e si è attivato il circuito di protezione.



Marchi di fabbrica



Dolby, Dolby Audio, Pro Logic e il simbolo della doppia D sono marchi di Dolby Laboratories Licensing Corporation.

Prodotto sotto licenza di Dolby Laboratories.

Opere riservate inedite. Copyright © 2012–2021 Dolby Laboratories. Tutti i diritti riservati.



HIGH-DEFINITION MULTIMEDIA INTERFACE

I termini HDMI e HDMI High-Definition Multimedia Interface e il logo HDMI sono marchi o marchi registrati di HDMI Licensing Administrator, Inc. negli Stati Uniti e in altri paesi.



Il logo e il marchio Bluetooth® sono marchi registrati di proprietà di Bluetooth SIG, Inc. e qualsiasi utilizzo di tali marchi da parte di Yamaha Corporation è concesso in licenza. Altri marchi e nomi commerciali appartengono ai rispettivi proprietari.

Informazioni sui programmi software di terze parti

Questa soundbar utilizza programmi software di terze parti.

Per il copyright e i termini e condizioni del contratto di licenza dei programmi software di terze parti, consultare il seguente sito web.

<https://manual.yamaha.com/av/cm/sla/22/src30a/>

Elenco dei centri assistenza

Se non è ancora possibile risolvere il problema, rivolgersi all'assistenza prodotti come illustrato sotto.

Per clienti in Giappone

- Rivolgersi al negozio in cui è stato acquistato il prodotto o al Centro assistenza prodotti elencato nella "Volantino sulla sicurezza" allegata al prodotto.

Per clienti al di fuori del Giappone

- Rivolgersi al rivenditore o centro assistenza autorizzato Yamaha più vicino.
<https://manual.yamaha.com/av/support/>

Yamaha Global Site
<https://www.yamaha.com/>

Yamaha Downloads
<https://download.yamaha.com/>

© 2022 Yamaha Corporation

Published 05/2022 NV-A0

AV21-0119